



SAIVOD

TERMO ELÉCTRICO TMS1008M / TMS808M / TMS508M / TMS308M

Termoacumulador
Electric water heater

220-240 V~ 50/60 Hz 2000 W



CE

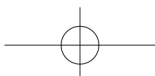

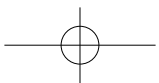
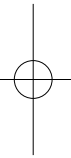
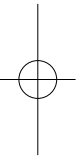
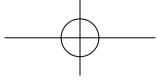

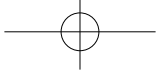

INSTRUCCIONES IMPORTANTES DE SEGURIDAD

- El fabricante no asumirá ninguna responsabilidad si la instalación eléctrica del termo no es adecuada.
- Antes de la instalación del aparato lea atentamente estas instrucciones. El hecho de no seguirlas puede desencadenar accidentes y deterioros graves.
- Desenchufe el termo de la corriente eléctrica siempre que vaya a realizar cualquier tarea de mantenimiento o reparación.
- Este aparato pueden utilizarlo niños con edad de 8 años y superior y personas con capacidades físicas, sensoriales o mentales reducidas o falta de experiencia y conocimiento, si se les ha dado la supervisión o formación apropiadas respecto al uso del aparato de una manera segura y comprenden los peligros que implica. Los niños no deben jugar con el aparato. La limpieza y el mantenimiento a realizar por el usuario no deben realizarlos los niños sin supervisión.
- Los niños no deben jugar con el aparato. La limpieza y el mantenimiento a realizar por el usuario no deben realizarlos los niños sin supervisión.
- Si el cable de alimentación está dañado, debe ser sustituido por un cable o conjunto especial a suministrar por el fabricante o por su servicio posventa.
- El agua puede gotear por el tubo de descarga del dispositivo limitador de presión, y que este tubo debe mantenerse abierto a la atmosfera.
- Se debe hacer funcionar regularmente el dispositivo limitador de presión con el fin de quitar los depósitos de cal y verificar que no esta bloqueado.
- Un tubo de descarga conectado al dispositivo limitador de presión debe estar instalado en un ambiente libre de heladas y en pendiente continua hacia abajo.
- En cuanto a la instalación (incluyendo la información sobre cómo arreglar el aparato) mantenimiento e información sobre el drenado del calentador de agua, por favor ver los siguientes capítulos de este manual de instrucciones.
- Presión de agua: uso normal en un rango de 0.02-0.75 MPa.

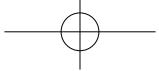

INSTRUCCIONES DE USO

- Antes de operar el aparato asegúrese de que éste está lleno por completo. No enchufe el aparato hasta que lo anterior no se cumpla.
- Si no hay agua corriente, no utilice el agua del termo.
- En zonas donde los inviernos sean especialmente fríos y haya heladas, el termo debe de ser vaciado si no se va a utilizar durante un largo tiempo. Para saber cómo vaciar el termo consulte el apartado "Características de seguridad" de este manual.
- En un funcionamiento normal, la válvula de seguridad podría gotear. Aunque el agua se puede guiar con un conducto externo de plástico, no bloquee esta salida de agua en ningún caso.
- La toma de corriente ha de disponer de una toma de tierra adecuada.
- Limitador de temperatura de doble nivel: este termo dispone de un limitador de temperatura de doble nivel. Éste permite desconectar automáticamente el aparato por seguridad cuando se sobrecalienta o el agua alcanza temperaturas demasiado elevadas.
- Forma de reiniciar el limitador de temperatura de doble nivel:
 - 1) Desenchufe el aparato.
 - 2) Abra la tapa de plástico de la parte inferior (parte derecha) con las herramientas adecuadas.
 - 3) Presione el botón blanco del limitador.
 - 4) Cierre la cubierta de plástico.
 - 5) Reduzca ligeramente la temperatura de configuración.
 - 6) Enchufe de nuevo el aparato.

Si los pasos descritos anteriormente no funcionan la temperatura del interior del termo podría continuar siendo demasiado alta. En ese caso, abra la válvula de seguridad y deje salir el agua durante varios minutos. A continuación, repita los pasos anteriores una vez que la temperatura del agua se haya reducido.

CARACTERÍSTICAS DEL PRODUCTO

- Diseño único: diseño personalizado siguiendo las nuevas tendencias del mercado.
- Depósito de silicona dorada de zafiro: a prueba de óxido y erosión y anti-goteo. Más avanzado y con gran eficiencia y mayor duración.
- Capa de aislamiento térmico con gran capacidad de ahorro de energía y mantenimiento de temperatura: Posee el cuerpo cubierto con resina sin fluoruro de amina y una capa de aislamiento térmico, con un buen rendimiento en la conservación de la temperatura, reduciendo al máximo la pérdida de temperatura. Incluso ante un corte de electricidad, el aparato mantiene el aprovisionamiento de agua caliente durante un máximo de 48 horas.
- Potencia térmica nominal: 2000 W.

CARACTERÍSTICAS DE SEGURIDAD

- Válvula de seguridad: este termo eléctrico dispone de una válvula de seguridad mono-direccional. Debe de ser instalada en la sección de entrada de agua del aparato. Cuando la presión supera los 0.8 MPa, la válvula goteará automáticamente. Esta boca de salida de agua no debe de ser obstruida en ningún caso (Diagrama 1).

Nota: Durante el proceso de calentamiento de agua, el revestimiento del tubo de entrada de agua situado debajo de la válvula de seguridad puede calentarse, lo que es algo normal. Esto indica que la presión se está reduciendo internamente.

- Siga estos pasos para drenar el depósito:

Si necesita vaciar el depósito, cierre en primer lugar la entrada de agua y abra la salida de agua. A continuación desenrosque la pieza correspondiente de la válvula de seguridad usando herramientas y coloque la manilla de plástico hacia arriba. Deje que el agua salga naturalmente. (Diagrama 2)

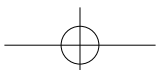



Diagrama 1



Diagrama 2

DATOS DE REFERENCIA TÉCNICA

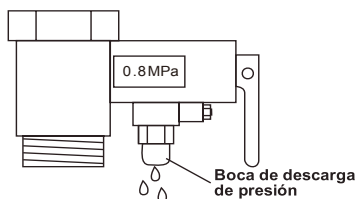
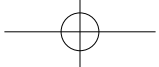
Tensión Nominal	220-240 V~	Potencia Nominal	2000W
Frecuencia Nominal	50/60Hz	Volumen Nominal	30L, 50L, 80L, 100L
Presión Nominal	0.8Mpa	Eficiencia Térmica	>90%
Temperatura de Agua Nominal	75°C	Modo de Estructura	Almacenamiento de agua cerrado herméticamente
Grado a prueba de agua	IPX4	Modo de Sujeción	Tipo colgado

ESTRUCTURA DEL PRODUCTO

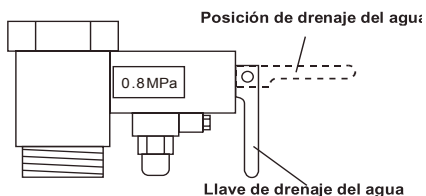
Salida de agua caliente



Entrada de agua fría

Diagrama 3

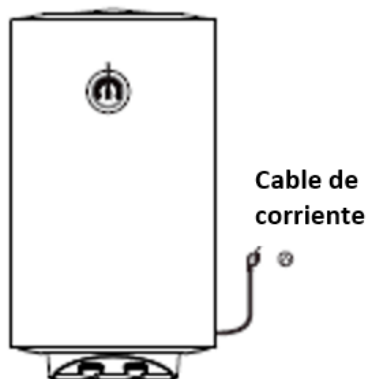

Cable de corriente

Diagrama 4

INSTRUCCIONES DE MONTAJE

- Este termo debe de ser montado en una pared de cemento sólida. Además, debe de tener una toma de corriente y de agua cerca.
- Precaución: Por favor utilice los accesorios del fabricante para instalar el termo. Es necesario fijar los ganchos con firmeza antes de colgar el aparato. De otra manera, el aparato podría caerse y causar un accidente grave.
- Antes de determinar la posición de los agujeros en la pared, asegúrese de que la parte derecha del termo quede a más de 200 mm de la pared. Esto permitirá tener un espacio adecuado para realizar tareas de mantenimiento.
- Método de montaje: tras seleccionar cuidadosamente su posición, instale los pernos de expansión para fijar firmemente las placas de colgado y finalmente colgar el termo (Diagrama 5).

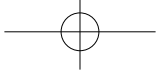

- Para su instalación en vertical, la tubería de salida agua caliente debe estar en la parte superior.

CAPACIDAD		30L	50L	80L	100L
L(MM)	INSTALACIÓN VERTICAL	185	185	210	210
	INSTALACIÓN HORIZONTAL	208	470	327	487

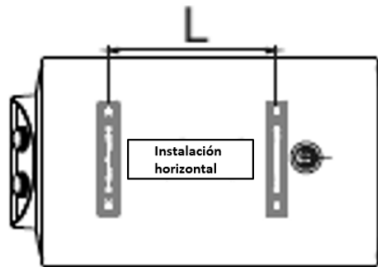

Pared de cemento

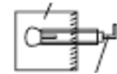

Tornillo de inflación



Diagrama 5

CONEXIÓN DE LOS TUBOS

- Toda las partes de tubería son G1/2". Coloque cinta de sellado en la boca de entrada del termo (identificada con una marca azul). A continuación vuelva a instalar la válvula de seguridad mono-direccional.
- Para el resto de instalación de los tubos consulte la figura 7 (Diagrama 6).
- Si quiere ofrecer al agua más de una ruta, consulte la figura 8 para conectar los tubos (Diagrama 7).

PRECAUCIONES

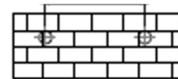
- La pared debe de ser sólida y los pernos de extensión firmemente sujetos. Evite colocarlos en las partes huecas o en las grietas de los ladrillos.
- Debe de tener toma de tierra y ser convenientemente instalado, a una altura adecuada, fuera del contacto con el agua o de lugares húmedos. Es conveniente que el enchufe se utilice en exclusiva para conectar el termo.
- Cuando vaya a utilizarse por primera vez, asegúrese primero de llenar el depósito con agua y, después de eso, enchufe el aparato.

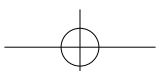



Diagrama 6



Diagrama 7

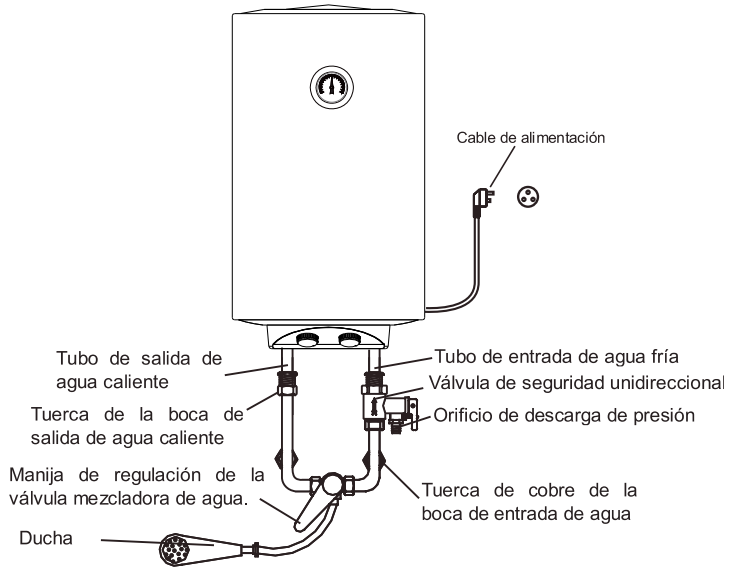
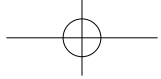

INSTRUCCIONES DE USO

- Entrada de agua: después de adecuar las tuberías, gire el mando de mezcla de temperatura del agua en el sentido de las agujas del reloj. Reabra la válvula de entrada de agua fría. En este momento, el agua empezará a entrar en el termo. Cuando el agua salga normalmente significa que el depósito está lleno.

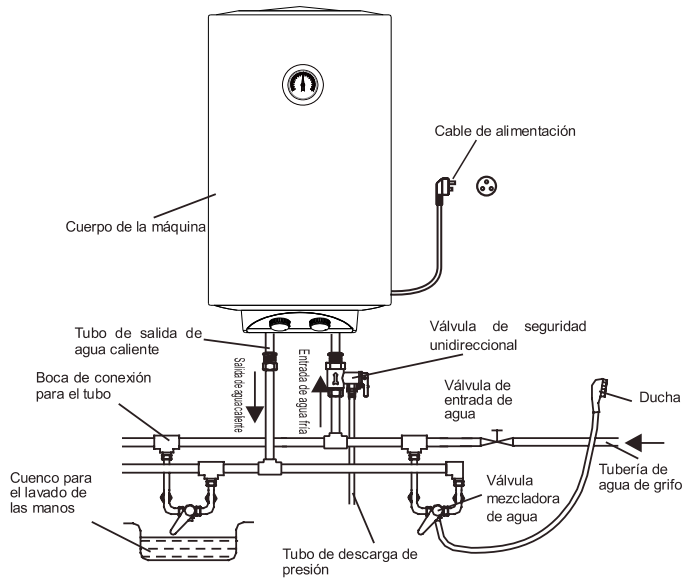
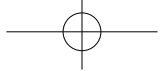
Precaución: para un funcionamiento adecuado del termo la entrada de agua fría en el termo debe de estar completamente abierta. En este momento, la válvula de entrada de agua puede regular la fuerza del agua de entrada en el aparato. Si embargo, el mando de mezcla de agua fría y caliente sólo puede regular la temperatura del agua y cerrar la salida de agua.

- Encender el aparato: después de comprobar que el depósito está totalmente lleno, enchufe el aparato a la red eléctrica.

- Uso del agua caliente: tras el funcionamiento normal del aparato calentando agua ya puede usar el agua caliente de dentro del termo. Regule a su gusto la temperatura del agua girando el mando de mezcla de la temperatura del agua en el sentido de las agujas del reloj. Tras usar el agua caliente puede girar de nuevo el mando en el sentido contrario a las agujas del reloj para reducir la temperatura.

Precaución: Para evitar quemaduras o accidentes, pruebe la temperatura del agua para ajustarla a un uso adecuado antes de usarla directamente.

- Protección ante el sobrecalentamiento: el limitador de temperatura de doble nivel impide que se produzca un sobrecalentamiento.

- Equilibrio automático de la temperatura: cuando el agua en el depósito alcanza la establecida, el aparato parará automáticamente de calentar y mantendrá la temperatura. Al mismo tiempo, el indicador luminoso de calentamiento se apagará. Cuando la temperatura del agua del termo se reduzca, éste se activará automáticamente y empezará a calentar de nuevo el agua. Cuando se alcance la temperatura deseada volverá a apagarse automáticamente y así sucesivamente.

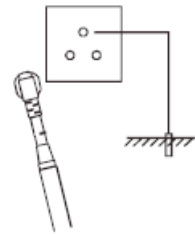

Diagram 8

INSTRUCCIONES DE USO

Ajustes de temperatura: De acuerdo con la temperatura deseada, gire el pomo en dirección de las agujas del reloj. Puede graduar la temperatura entre los rangos de veinte a setenta y cinco grados Celsius acercando las bandas baja, media y alta o de alta a baja.

MANTENIMIENTO

- Compruebe con frecuencia que el enchufe y la toma de corriente están en buenas condiciones.
- Cuando no vaya a usarse durante un largo periodo de tiempo, fije una temperatura baja para evitar que el agua se congele y el depósito se rompa. Asegúrese de que el depósito se llena por completo después de cada uso.
- Para asegurar la máxima eficiencia de funcionamiento del termo eléctrico, limpie sus partes una vez al año. Quite la suciedad acumulada en las partes del termo y en el fondo del depósito.

DIAGRAMA ELÉCTRICO

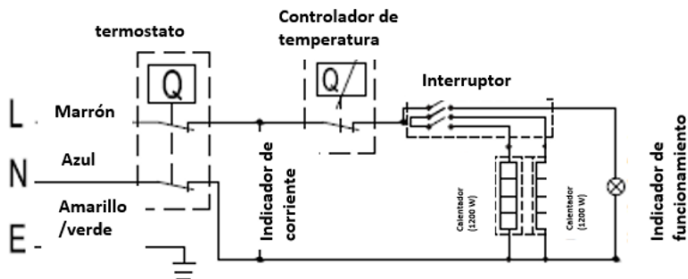

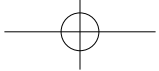

CAUSAS DE MAL FUNCIONAMIENTO Y FORMAS DE SOLUCIONARLO

PROBLEMA	CAUSA	SOLUCIÓN
FALLO EN EL INDICADOR LUMINOSO	1. El enchufe está desconectado o mal conectado.	Corrobore que hay corriente y que el enchufe hace contacto.
	2. El cable está dañado.	Busque a un profesional para que lo repare.
	3. El indicador luminoso está dañado.	
	4. Se ha activado el protector de sobrecalentamiento.	
El agua no tiene suficiente temperatura	1. Tiempo de calentamiento insuficiente.	Espere durante más tiempo.
	2. La válvula de mezcla de agua está ajustada en valores bajos de temperatura.	Ajuste la válvula para valores de temperatura mayores.
	3. El termostato no funciona bien.	Busque a un profesional para que lo repare.
	4. El tubo del calentador está dañado.	
No sale agua caliente	1. Bloqueo en el grifo.	Espere a que el agua salga del grifo.
	2. Presión de agua demasiado baja.	Espere a que la presión suba.
	3. El termostato no funciona bien.	Sustitúyalo.
	4. La válvula de mezcla de agua está rota.	
	5. Las conexiones de la tubería son incorrectas.	Haga las conexiones según el diagrama correspondiente.
El agua gotea	1. Las juntas de las tuberías no están debidamente selladas.	Selle herméticamente las juntas o conexiones.
	2. El depósito gotea.	Busque a un profesional para que lo repare.

CONTENIDO DEL PAQUETE

NO	NOMBRE	PIEZAS
1	Termo Eléctrico	1
2	Manual de Instrucciones	1
3	Tornillos de Llenado	2
4	Válvula de Seguridad	1
5	Junta	4
6	Junta Filtrada	1
7	Tubo de descarga	1

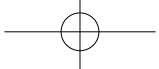

FICHA PRODUCTO: TERMO ELÉCTRICO

Referring to EU Commission Delegated Regulation No 812/2013

A)	Nombre o marca comercial del proveedor:	EL CORTE INGLÉS, S.A.
B)	Identificador del modelo del proveedor:	TMS308M
C)	El perfil de carga declarado:	S
D)	La clase de eficiencia energética	C
E)	La eficiencia energética de caldeo de agua en %	34.20%
F)	El consumo anual de electricidad	540
G)	(Cuando proceda, otros perfiles de carga para los que sea adecuado el uso del calentador de agua, y la eficiencia energética de caldeo de agua y el consumo anual de electricidad correspondientes)	N/A
H)	Los ajustes de temperatura del termostato del calentador de agua en el momento de su comercialización por el proveedor	75°C
I)	El nivel de potencia acústica l_{wa} en interiores, en db	15dB
J)	El calentador de agua puede funcionar solamente durante las horas de baja demanda	No
K)	Cualesquiera precauciones específicas que hayan de tomarse durante el montaje, instalación o mantenimiento del calentador de agua	Por favor, lea el manual de instrucciones
L)	Cuando se declare que el valor de smart es «1», una indicación de que la información sobre la eficiencia energética de caldeo de agua y el consumo anual de electricidad y combustible, según proceda, se refieren exclusivamente a los ajustes de control inteligente activado;	N/A

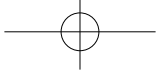

ES

FICHA PRODUCTO: TERMO ELÉCTRICO

Referring to EU Commission Delegated Regulation No 812/2013

A)	Nombre o marca comercial del proveedor:	EL CORTE INGLÉS, S.A.
B)	Identificador del modelo del proveedor:	TMS508M
C)	El perfil de carga declarado:	M
D)	La clase de eficiencia energética	C
E)	La eficiencia energética de caldeo de agua en %	37.50%
F)	El consumo anual de electricidad	1370
G)	(Cuando proceda, otros perfiles de carga para los que sea adecuado el uso del calentador de agua, y la eficiencia energética de caldeo de agua y el consumo anual de electricidad correspondientes)	N/A
H)	Los ajustes de temperatura del termostato del calentador de agua en el momento de su comercialización por el proveedor	75°C
I)	El nivel de potencia acústica L WA en interiores, en dB	15dB
J)	El calentador de agua puede funcionar solamente durante las horas de baja demanda	No
K)	Cualesquiera precauciones específicas que hayan de tomarse durante el montaje, instalación o mantenimiento del calentador de agua	Por favor, lea el manual de instrucciones
I)	Cuando se declare que el valor de smart es «1», una indicación de que la información sobre la eficiencia energética de caldeo de agua y el consumo anual de electricidad y combustible, según proceda, se refieren exclusivamente a los ajustes de control inteligente activado;	N/A

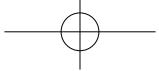

FICHA PRODUCTO: TERMO ELÉCTRICO Referring to EU Commission Delegated Regulation No 812/2013		
A)	Nombre o marca comercial del proveedor:	EL CORTE INGLÉS, S.A.
B)	Identificador del modelo del proveedor:	TMS808M
C)	El perfil de carga declarado:	L
D)	La clase de eficiencia energética	C
E)	La eficiencia energética de caldeo de agua en %	37.90%
F)	El consumo anual de electricidad	2701
G)	(Cuando proceda, otros perfiles de carga para los que sea adecuado el uso del calentador de agua, y la eficiencia energética de caldeo de agua y el consumo anual de electricidad correspondientes)	N/A
H)	Los ajustes de temperatura del termostato del calentador de agua en el momento de su comercialización por el proveedor	75°C
I)	El nivel de potencia acústica L WA en interiores, en dB	15dB
J)	El calentador de agua puede funcionar solamente durante las horas de baja demanda	No
K)	Cualesquiera precauciones específicas que hayan de tomarse durante el montaje, instalación o mantenimiento del calentador de agua	Por favor, lea el manual de instrucciones
I)	Cuando se declare que el valor de smart es «1», una indicación de que la información sobre la eficiencia energética de caldeo de agua y el consumo anual de electricidad y combustible, según proceda, se refieren exclusivamente a los ajustes de control inteligente activado;	N/A

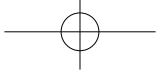

ES

FICHA PRODUCTO: TERMO ELÉCTRICOR		
Referring to EU Commission Delegated Regulation No 812/2013		
A)	Nombre o marca comercial del proveedor:	EL CORTE INGLÉS, S.A.
B)	Identificador del modelo del proveedor:	TMS1008M
C)	El perfil de carga declarado:	L
D)	La clase de eficiencia energética	C
E)	La eficiencia energética de caldeo de agua en %	37.60%
F)	El consumo anual de electricidad	2719
G)	(Cuando proceda, otros perfiles de carga para los que sea adecuado el uso del calentador de agua, y la eficiencia energética de caldeo de agua y el consumo anual de electricidad correspondientes)	N/A
H)	Los ajustes de temperatura del termostato del calentador de agua en el momento de su comercialización por el proveedor	75°C
I)	El nivel de potencia acústica L WA en interiores, en dB	15dB
J)	El calentador de agua puede funcionar solamente durante las horas de baja demanda	No
K)	Cualesquiera precauciones específicas que hayan de tomarse durante el montaje, instalación o mantenimiento del calentador de agua	Por favor, lea el manual de instrucciones
I)	Cuando se declare que el valor de smart es «1», una indicación de que la información sobre la eficiencia energética de caldeo de agua y el consumo anual de electricidad y combustible, según proceda, se refieren exclusivamente a los ajustes de control inteligente activado;	N/A

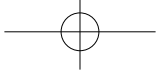

Cuando sea el momento de desechar el producto, por favor considere el impacto medioambiental y llévelo a un punto adecuado para reciclar. Los plásticos y metales utilizados en la construcción de este aparato pueden ser separados para permitir su reciclaje. Pregunte a su centro más cercano para más detalles. Todos nosotros podemos participar en la protección del medio ambiente.

El Real Decreto Legislativo 1/2007 de 16 de noviembre otorga a los bienes de naturaleza duradera una garantía legal de 2 años.

Quedan excluidos de la garantía las averías o daños producidos por:

- Instalación incorrecta (voltaje, presión de gas o agua, conexiones eléctricas o hidráulicas), reinstalaciones o amueblamientos efectuados por el consumidor sin aplicar las correctas instrucciones.
- Causas accidentales como caídas, golpes, vertido de líquidos, introducción de cuerpos extraños, así como cualquier otra de fuerza mayor.
- Uso negligente, inadecuado, o no doméstico como aparatos instalados en peluquerías, bares, restaurantes, hoteles, etc.
- La intervención o manipulación de servicios técnicos distintos a los oficiales de la marca.
- Corrosión y/o oxidación, ya sean causados por el uso y desgaste normal del aparato, o acelerados por condiciones ambientales adversas.
- Uso de accesorios o consumibles que no sean originales de la marca.

Igualmente, quedan excluidos de la garantía:

- Componentes expuestos a desgaste por el uso normal (lámparas, burletes, aislantes, tubos, desagües, etc.) a partir del sexto mes, salvo defecto de origen.
- Componentes no electromecánicos, estéticos, plásticos, cristales, abatibles, jaboneras, baldas, rejillas, etc.
- Servicios de conservación, limpieza, desatascos, cambio de sentido de puerta, eliminación de cuerpos extraños, obstrucciones, puesta a punto o recalibrado, etc.
- Productos informáticos: Eliminación de virus, restauración de programas por este motivo, o la reinstalación del disco duro por borrado del mismo.

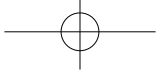

INSTRUÇÕES DE SEGURANÇA IMPORTANTES

- Nossa empresa não se responsabiliza por instalações inapropriadas do aquecedor de água elétrico.
- Antes de instalar e usar o produto, por gentileza leia atentamente o manual de instruções. Caso os métodos de instalação recomendados nesse manual não sejam seguidos, pode-se causar acidentes severos e perda de bens.
- Antes de abrir, limpar ou consertar quaisquer partes do aquecedor de água elétrico, tenha certeza que o plugue não esteja conectado à tomada.
- Este aparelho pode ser utilizado por crianças com oito ou mais anos de idade e pessoas cujas capacidades físicas, sensoriais ou mentais sejam reduzidas, ou por pessoas sem experiência ou conhecimentos se a eles foi dada supervisão ou instruções no que respeita ao uso do aparelho de uma maneira segura e compreendido os perigos envolvidos. A limpeza e a manutenção pelo utilizador não devem ser efetuadas por crianças sem supervisão.
- As crianças não devem brincar com o aparelho. A limpeza e a manutenção pelo utilizador não devem ser efetuadas por crianças sem supervisão.
- Se o cabo de alimentação se danificar, deve ser substituído pelo fabricante, pelo seu serviço pós-venda ou pessoal de qualificação similar de forma a evitar um perigo.
- A água pode escorrer a partir da pressão do dispositivo limitador de tubo de descarga, e este tubo deve permanecer aberta para a atmosfera.
- Deve ser executado periodicamente para o dispositivo de limitação de pressão, a fim de remover os depósitos de cal e verificar que não está bloqueado.
- Um tubo de descarga ligado ao dispositivo de alívio de pressão deve ser instalado em um ambiente livre de gelo e descida contínua.
- Sobre a instalação (incluindo informações de como fixar o equipamento) manutenção de uso e informações sobre como o aquecedor de água pode ser drenado, favor utilizar como referência os capítulos abaixo deste manual de instruções.

PT

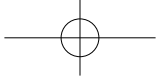

- A pressão normal de funcionamento é de 0.02-0.75 MPa.

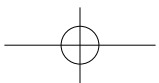
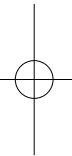
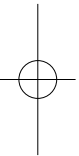

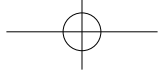

CONHECIMENTOS GERAIS NA OPERAÇÃO DO PRODUTO

- Antes de cada uso, deve-se garantir que o aquecedor de água elétrico está cheio. Apenas após a verificação é recomendável conectar o plugue na tomada.
- Quando não houver água na rede de distribuição, não utilizar a água do tanque do produto.
- Para as regiões geladas no inverno, quando o produto não estiver sendo utilizado por um longo período, deve-se retirar a água do tanque do produto. Os métodos de remoção podem ser conferidos nesse manual em “Características de Segurança”.
- Quando o aquecedor de água elétrico estiver trabalhando normalmente, pela válvula de segurança podem vazar algumas gotas de água. Tais circunstâncias são normais. Cuidado para não bloquear essa saída, pode-se usar os tubos de plásticos para auxiliar na saída.
- O plugue deve ser compatível com as ligações de terra fiáveis para funcionar.
- Interruptor de Proteção com Limitador de Temperatura de Nível Duplo: esse produto possui uma posição artificial obrigatória de interruptor de proteção com limitador de temperatura de nível duplo. Habilitando, o modo desliga automaticamente o produto da fonte de energia quando houver superaquecimento evitando acidentes com o produto.
- Os Métodos de Posição-Configuração do Interruptor de Proteção com Limitador de Temperatura de Nível Duplo:
 - 1) Puxe o plugue de energia.
 - 2) Abra a tampa de plástico na parte inferior (canto direito) do produto com as ferramentas adequadas.
 - 3) Pressione o botão branco de configuração no limitador de temperatura.
 - 4) Feche a tampa de plástico.
 - 5) Reduza aos poucos a temperatura nas configurações.
 - 6) Conecte o plugue de energia na tomada para ligar o aparelho. Caso as operações mencionadas acima não permitam que o aparelho funcione normalmente, significa que a temperatura do tanque ainda está acima do suportado (superaquecimento). Nesse caso, abra a válvula de saída de água e despeje a água quente, em seguida, repita o procedimento mencionado acima para abaixar a temperatura.

CARACTERÍSTICAS DO PRODUTO

- Perfil Único: Novo desenho personalizado e organizado, liderando novas ondas de tendência no mercado.
- O tanque de silicone safira ouro: anti ferrugem, anti erosão, anti vazamento, mais avançado com alta eficiência e longa vida útil.
- Alta eficiência para economia de energia e manutenção do calor com camada de isolamento térmico: Adotando o espesso sem flúor amina – resinado o corpo inteiro com camadas de isolamento, boa manutenção da temperatura de performance. Reduz a perda de calor ao máximo. Mesmo sem energia, mantém a temperatura de provisão de água quente em até 48 horas.
- Potência indicada do aquecedor: 2000W.

INSTRUÇÕES DE SEGURANÇA

- Válvula de segurança: nesse aquecedor de água elétrico existe uma válvula de segurança unidirecional que deve ser instalado no buraco de entrada de água. Quando a pressão do tanque for maior que 0.8 Mpa, essa válvula irá automaticamente aliviar a pressão. Pode ocasionar vazamento de gotas de água. Em nenhum caso essa válvula deve ser bloqueada. Deve-se manter contato com a atmosfera. [Gráfico 1]
Nota: Para a válvula de segurança da ventilação interna, a saída da alívio de pressão pode não permitir que caiam as gotas de água. Durante o processo de aquecimento, o revestimento do tubo de entrada de água abaixo da válvula de segurança pode apresentar determinada temperatura, o que é uma condição normal. Isso indica que a pressão de vazamento está escoando internamente.
- Para escoar o tanque siga os seguintes passos:
Caso queira esvaziar o tanque, primeiramente feche a válvula de entrada de água e, em seguida abra a válvula de saída de água. Depois disso, retire os parafusos na válvula de segurança com ferramentas adequadas e levante a alavanca de plástico e deixe a água do tanque fluir naturalmente. [Gráfico 2]



Gráfico 1



Gráfico 2

DADOS DE REFERÊNCIAS TÉCNICAS

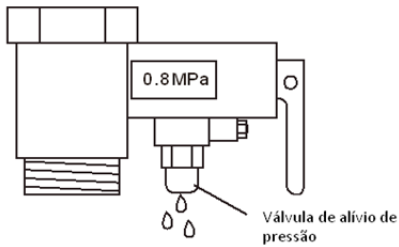
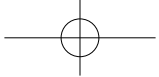
Tensão Nominal	220-240 V~	Energia Nominal	2000W
Frequência Nominal	50/60HZ	Volume Nominal	30L,50L,80L,100L
Pressão Nominal	0.8MPa	Eficiência do aquec.	>90%
Temp. Água Nominal	75°C	Modo estrutural	Armazenamento de água em recipiente hermético
Grau de impermeabilidade	IPX4	Modo de fixação	Pendurar

ESTRUTURA DO PRODUTO

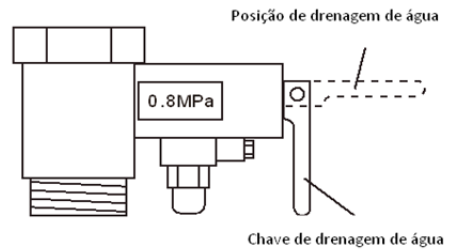

Gráfico 3



Gráfico 4

INSTRUÇÕES DE MONTAGEM

- O aquecimento de água elétrico deve ser montado em paredes de cimento sólido. Além disso, em lugares próximos a tomadas e locais convenientes para o uso de água.
Precauções: Tente utilizar os acessórios de nossa empresa para montar o aparelho, somente após verificar que os colchetes estão bem fixados e seguros, pendure o aquecedor de água elétrico. Caso contrário, o aparelho pode cair no chão e causar acidentes.
- Antes de determinar o local do furo do parafuso, você deve garantir que está posicionado no lado correto do aquecedor para que ele fique 200mm acima do chão. É conveniente manter esse espaço.
- Método de montagem: Após selecionar o melhor posicionamento, utilize o parafuso para fixar bem a tábua de Suspensão e, em seguida, prenda o aquecedor de água elétrico. (Gráfico 5)
- Para montagem vertical, a saída de água quente deverá ficar na parte superior.

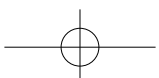

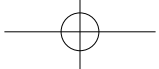

CAPACIDADE		30L	50L	80L	100L
L(MM)	INSTALAÇÃO VERTICAL	185	185	210	210
	INSTALAÇÃO HORIZONTAL	208	470	327	487



Gráfico 5

CONEXÃO DOS TUBOS

- Todas as partes do tubo são G1/2".
- Envolver uma fita no setor de entrada de água do aquecedor (Sinal de Identificação Azul), depois reinstale a válvula de segurança unidirecional.
- O método de conexão dos tubos restantes podem ser conferidos na imagem Nro. 7 (Gráfico 6)
- Caso o usuário queira oferecer a água por mais de uma rota, vide imagem Nro. 8 para conectar tubos (Gráfico 7).

IMPORTANTE

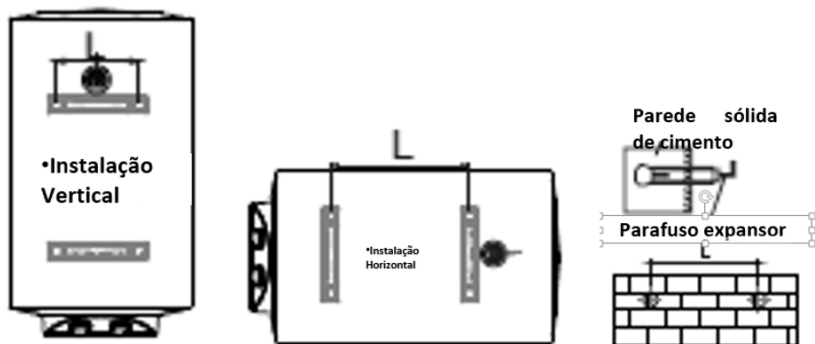
- As paredes que forem ser instaladas devem ser sólidas, os parafusos devem ser presos firmemente. Não deve ser permitido montar em tijolos ocus ou em fendas de tijolos.
- O plugue da fonte de energia deve ser de alta qualidade monofásico, três pólos que é compatível com o calibre dos Estados Unidos. E ele deve ser adaptado ao fio terra, que deve ser instalado em uma altura adequada e de difícil contato com água ou local úmido. É aconselhado que a saída escolhida seja utilizada apenas pelo aquecedor de água elétrico (Gráfico 8).
- Quando estiver na operação inicial, você deve encher o tanque de água e, apenas depois disso, você deve conectar o plugue na tomada.

PT



Gráfico 6



Gráfico 7

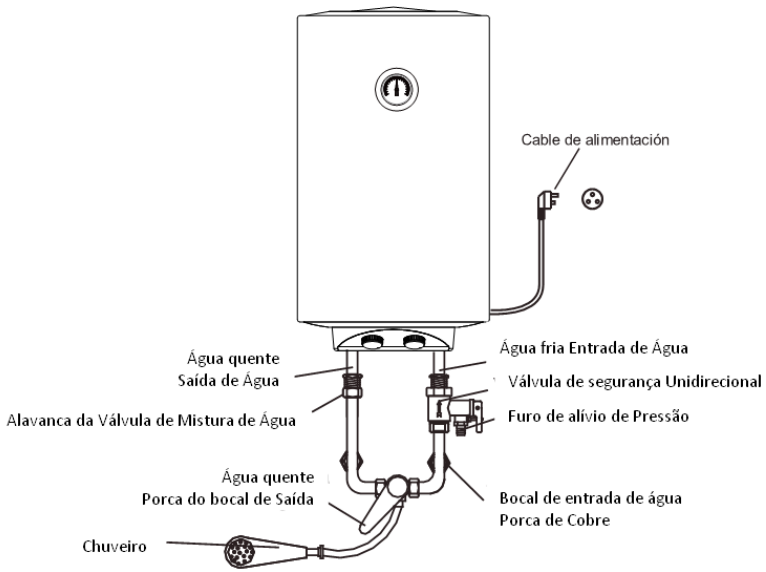
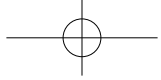

INSTRUÇÕES DE USO

- Entrada de água: após ajustar todos os tubos, gire a válvula de combinação de água quente e fria para a temperatura mais elevada no sentido horário.

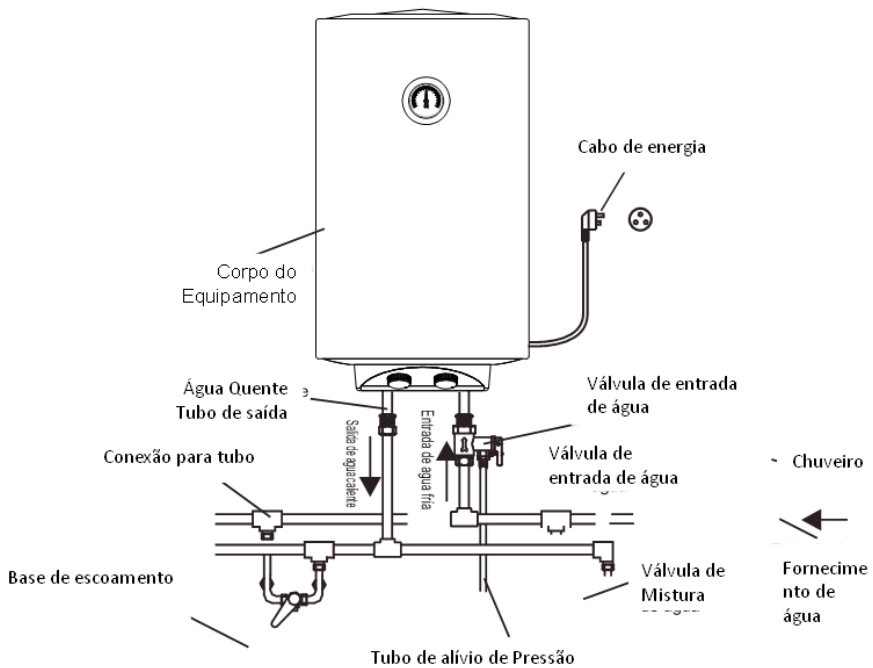
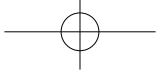
Abra novamente a válvula do tubo de água fria. Em seguida, o tanque do aquecedor de água elétrico permitirá a entrada de água. Aguarde para verificar se a saída de água está em funcionamento normalmente, o que indica que o tanque está cheio.

Precauções: Durante o procedimento operacional do aparelho, a válvula de entrada de água fria deve estar aberta do começo ao fim do processo. Nesse momento, a válvula de entrada de água pode realizar suas funções de regularizar a força na saída de água. No entanto, a válvula de mistura de água fria e quente só pode regular a temperatura da água e manter suas funções quando a saída de água estiver fechada.

- Energia: Após verificar que o tanque está cheio de água, você pode conectar o plugue na tomada para utilizar o aquecedor de água elétrico.
- Operações da água quente: Assim que o aparelho começar a funcionar normalmente por um período de tempo, a água começara a esquentar e você poderá utilizar a água quente do tanque. Para isso é necessário girar levemente a válvula de mistura de água quente e fria no sentido horário aos poucos da temperatura mais baixa para a mais alta e a partir disso, ajustar para a temperatura adequada. É possível que saia água quente pela entrada. Após o uso do aparelho, girar no sentido anti-horário e fechar a válvula de mixagem.

Precauções: Quando estiver ajustando a temperatura da água na saída, não aponte o chuveiro diretamente para o corpo, teste a temperatura da água para evitar queimaduras e acidentes.

- Precauções de Superaquecimento: Após conectar o plugue na tomada, o tubo de aquecimento não irá aquecer do começo ao fim. Nesse caso, é aconselhado utilizar as precauções de superaquecimento (que é referente as funções do Interruptor de Proteção com Limitador de Temperatura de Nível Duplo).
- Nivelar automaticamente a temperatura: Quando a água no tanque chegar ao nível 1 ele irá cortar automaticamente a energia e parar o aquecimento. Isso fará com que o aparelho entre no estado de conservação de temperatura. Quando houver redução de temperatura da água aquecerá automaticamente e esse ciclo continuará a acontecer durante o uso.



Gráfico 8

PT

GUIAS OPERACIONAIS

Configurando a temperatura: De acordo com a temperatura desejada, gire a alavanca de ajuste de temperatura no sentido horário. Você pode selecionar a temperatura de aquecimento sem graduação de vinte a setenta graus Celsius selecionando as bandas de baixo, médio e alta ou do baixo para o alto

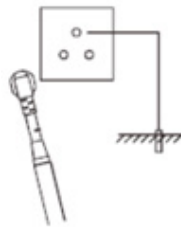
MANUTENÇÕES COMUNS E DIÁRIAS

- Cheque frequentemente se a peça de conexão do produto na tomada está em boas condições. Aquecimento confiável. Verificar sempre se o plugue está bem conectado.
- Quando o produto não estiver sendo utilizado por um longo período de tempo, manter em zonas de temperatura ambiente e evitar que a água do tanque congele para não causar rachaduras no mesmo. Ao fim de cada uso, é recomendável retirar toda a água do tanque.
- Para garantir que o aquecedor de água elétrico funcione nas melhores condições, é recomendável limpar as peças de aquecimento uma vez por ano. Remova a sujeita acumulada pela água suja nas partes do aquecimento elétrico e na base do tanque.



DIAGRAMA DE ELETRICIDADE



CAUSA DE PROBLEMAS E MÉTODOS PARA RESOLVER

SITUAÇÃO PROBLEMA	POSSÍVEL CAUSA	MÉTODO PARA RESOLVER
Falha da luz indicadora	1. Mal contato ou sem energia no plugue de energia	Verifique se há fornecimento de energia e o contato entre o plugue e o conector está bom Contate o profissional para efetuar o reparo
	2. Material da fiação interna danificada	
	3. Indicador danificado	
	4. O protetor contra super aquecimento foi acionado	
Baixa temperatura na saída de água	1. Tempo de aquecimento insuficiente	Aguarde o tempo de aquecimento
	2. A válvula de mistura de água ajustada para baixo	Ajuste a válvula de mistura de água para temperatura alta
	3. Mau funcionamento do controle de temperatura	Contate o profissional para efetuar a inspeção
	4. Tubo de aquecimento danificado	
Água não saindo pelo bocal de água quente	1. Sem fornecimento de água	Aguarde fornecimento de água
	2. Baixa pressão no fornecimento de água	Aguarde até que haja pressão de água suficiente e depois utilize novamente
	2. O controle de temperatura com mau funcionamento	Efetuar a troca
	3. O misturador de água está quebrado	
VAZAMENTO DE ÁGUA	4. As conexões de água estão conectadas indevidamente	Conecte corretamente de acordo com os requisitos do diagrama
	1. Os vários bocais de conexão dos encanamentos não estão vedados <u>propriamente</u>	Vede propriamente os bocais de conexão
	2. A água vaza do tanque	Contate o profissional para verificar e efetuar o reparo

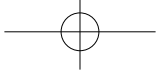
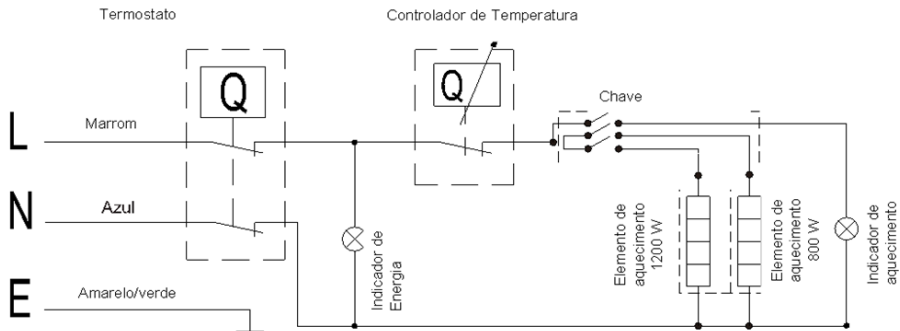
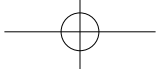

COMPONENTES DO PRODUTO

N.º	Nome	UNID. (Peça)
1	Aquecedor de Água Elétrico	1
2	Manual de operação	1
3	Parafuso para inflar	2
4	Válvula de segurança	1
5	Junta	4
6	Gaxeta do filtrado	1
7	Tubo de alívio	1

FICHA PRODUCTO: AQUECEDOR DE ÁGUA ELÉTRICO

REFERRING TO EU COMMISSION DELEGATED REGULATION NO 812/2013

A)	O nome do fornecedor ou a marca comercial:	EL CORTE INGLÉS, S.A.
B)	O identificador de modelo do fornecedor:	TMS308M
C)	O perfil de carga declarado:	S
D)	A classe de eficiência energética do aquecimento:	C
E)	A eficiência energética do aquecimento de água, expressa em %:	34.20%
F)	O consumo anual de eletricidade, expresso em kWh:	540
G)	(Outros perfis de carga para os quais o aquecedor de água seja adequado e os correspondentes valores da eficiência energética do aquecimento de água e do consumo anual de eletricidade):	N/A
H)	As regulações da temperatura no termostato do aquecedor de água quando colocado no mercado pelo fornecedor:	75°C
I)	O nível de potência sonora L WA no interior, expresso em dB	15dB
J)	O aquecedor de água tem a capacidade de funcionar unicamente fora das horas de pico	No
K)	Eventuais precauções específicas que devam ser adotadas durante a montagem, instalação ou manutenção do aquecedor de água:	Por favor, Leia o manual de instruções
l)	Caso se declare que o valor de smart é «1», a indicação de que as informações sobre a eficiência energética do aquecimento de água e o consumo anual de eletricidade e de combustível, consoante o caso, dizem respeito unicamente às situações em que a função de controlo inteligente está ativada;	N/A

PT

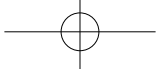

FICHA PRODUCTO: AQUECEDOR DE ÁGUA ELÉTRICO

Referring to EU Commission Delegated Regulation No 812/2013

A)	O nome do fornecedor ou a marca comercial:	EL CORTE INGLÉS, S.A.
B)	O identificador de modelo do fornecedor:	TMS508M
C)	O perfil de carga declarado:	M
D)	A classe de eficiência energética do aquecimento:	C
E)	A eficiência energética do aquecimento de água, expressa em %:	37.50%
F)	O consumo anual de eletricidade, expresso em kwh:	1370
G)	(Outros perfis de carga para os quais o aquecedor de água seja adequado e os correspondentes valores da eficiência energética do aquecimento de água e do consumo anual de eletricidade):	N/A
H)	As regulações da temperatura no termóstato do aquecedor de água quando colocado no mercado pelo fornecedor:	75°C
I)	O nível de potência sonora l wa no interior, expresso em db	15dB
J)	O aquecedor de água tem a capacidade de funcionar unicamente fora das horas de pico	No
K)	Eventuais precauções específicas que devam ser adotadas durante a montagem, instalação ou manutenção do aquecedor de água:	Por favor, Leia o manual de instruções
l)	Caso se declare que o valor de smart é «1», a indicação de que as informações sobre a eficiência energética do aquecimento de água e o consumo anual de eletricidade e de combustível, consoante o caso, dizem respeito unicamente às situações em que a função de controlo inteligente está ativada;	N/A

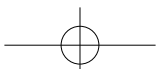

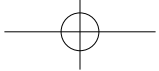

FICHA PRODUCTO: AQUECEDOR DE ÁGUA ELÉTRICO

Referring to EU Commission Delegated Regulation No 812/2013

A)	O nome do fornecedor ou a marca comercial:	EL CORTE INGLÉS, S.A.
B)	O identificador de modelo do fornecedor:	TMS808M
C)	O perfil de carga declarado:	L
D)	A classe de eficiência energética do aquecimento:	C
E)	A eficiência energética do aquecimento de água, expressa em %:	37.90%
F)	O consumo anual de eletricidade, expresso em kWh:	2701
G)	(Outros perfis de carga para os quais o aquecedor de água seja adequado e os correspondentes valores da eficiência energética do aquecimento de água e do consumo anual de eletricidade):	N/A
H)	As regulações da temperatura no termostato do aquecedor de água quando colocado no mercado pelo fornecedor:	75°C
I)	O nível de potência sonora L WA no interior, expresso em dB	15dB
J)	O aquecedor de água tem a capacidade de funcionar unicamente fora das horas de pico	No
K)	Eventuais precauções específicas que devam ser adotadas durante a montagem, instalação ou manutenção do aquecedor de água:	Por favor, Leia o manual de instruções
L)	Caso se declare que o valor de smart é «1», a indicação de que as informações sobre a eficiência energética do aquecimento de água e o consumo anual de eletricidade e de combustível, consoante o caso, dizem respeito unicamente às situações em que a função de controlo inteligente está ativada;	N/A

PT

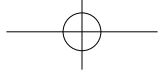

FICHA PRODUCTO: AQUECEDOR DE ÁGUA ELÉTRICO

Referring to EU Commission Delegated Regulation No 812/2013

O nome do fornecedor ou a marca comercial:	EL CORTE INGLÉS, S.A.
O identificador de modelo do fornecedor:	TMS1008M
O perfil de carga declarado:	L
A classe de eficiência energética do aquecimento:	C
A eficiência energética do aquecimento de água, expressa em %:	37.60%
O consumo anual de eletricidade, expresso em kWh:	2719
(Outros perfis de carga para os quais o aquecedor de água seja adequado e os correspondentes valores da eficiência energética do aquecimento de água e do consumo anual de eletricidade):	N/A
As regulações da temperatura no termostato do aquecedor de água quando colocado no mercado pelo fornecedor:	75°C
O nível de potência sonora L WA no interior, expresso em dB	15dB
O aquecedor de água tem a capacidade de funcionar unicamente fora das horas de pico	No
Eventuais precauções específicas que devam ser adotadas durante a montagem, instalação ou manutenção do aquecedor de água:	Por favor, Leia o manual de instruções
Caso se declare que o valor de smart é «1», a indicação de que as informações sobre a eficiência energética do aquecimento de água e o consumo anual de eletricidade e de combustível, consoante o caso, dizem respeito unicamente às situações em que a função de controlo inteligente está ativada;	N/A



Quando for necessário eliminar o produto, por favor considere o impacto ambiental e leve-o a um ecoponto adequado para reciclar. Os plásticos e metais utilizados na construção deste equipamento podem ser separados para permitir a sua reciclagem. Pergunte no centro de reciclagem que lhe está mais próximo, para mais detalhes. Todos nós podemos participar na protecção do meio ambiente.

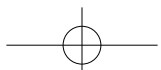

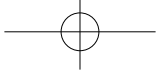

O Real Decreto Legislativo 1/2007 de 16 de novembro (legislação espanhola) outorga aos bens de natureza duradoura uma garantia legal de 2 anos.

Ficam excluídos desta cláusula de garantia as avarias ou danos produzidos por:

- Instalação incorreta (tensão, pressão de gás ou de água, conexões elétricas ou hidráulicas), reinstalações ou colocações de móveis feitas pelo consumidor sem aplicar as instruções corretas.
- Causas acidentais como quedas, golpes, derrame de líquidos, introdução de corpos estranhos, assim como qualquer outra causa de força maior.
- Uso negligente, inadequado, ou não doméstico como aparelhos instalados em cabeleireiros, bares, restaurantes, hotéis, etc.
- A intervenção ou manipulação por serviços técnicos distintos aos oficiais da marca.
- Corrosão e/ou oxidação, tanto os causados pelo uso e desgaste normal do aparelho, como os acelerados por condições ambientais adversas.
- Uso de acessórios ou produtos consumíveis que não sejam originais da marca.

Também ficam excluídos da garantia:

- Componentes expostos ao desgaste pelo uso normal (candeeiros, artigos para calafetar, isolantes, tubos, sistemas de escoamento de águas, etc.) a partir do sexto mês, exceto defeito de origem.
- Componentes não eletromecânicos, estéticos, plásticos, vidros, rebatíveis, saboneteiras, prateleiras, grelhas, etc.
- Serviços de conservação, limpeza, desentupimentos, mudança da direção de abertura de portas, eliminação de corpos estranhos, obstruções, revisões de funcionamento ou recalibragens, etc.
- Produtos informáticos: Eliminação de vírus, restauração de programas por este motivo, ou a reinstalação do disco rígido por se ter apagado o seu conteúdo.

PT

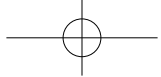

IMPORTANT SAFETY INSTRUCTIONS WARNING

- Our company won't load any responsibilities to this electric water heater's inappropriate installations.
- Before installing and using the new brand's electric water heater, please carefully read the entire instructions. If not following the required methods in this instruction brochure to make installations or use it, it may cause the severe hazard accidents and the property losses.
- Before opening the electric water heater's any covered decks or doing some cleaning and mending to the electric water heater, please make try to pull away the power-source plug first.
- This appliance can be used by children aged 8 years and above and persons with reduced physical, sensory or mental capabilities or lack of experience and knowledge if they have been given supervision or instruction concerning use of the appliance in a safe way and understand the hazards involved.
- Children shall not play with the appliance. Cleaning and user maintenance shall not be made by children without supervision.
- If the supply cord is damaged, it must be replaced by the manufacturer, its service agent or similarly qualified persons in order to avoid a hazard.
- The water may drip from the discharge pipe of the pressure-relief device and that this pipe must be left open to the atmosphere.
- The pressure-relief device is to be operated regularly to remove lime deposits and to verify that it is not blocked.
- A discharge pipe connected to the pressure-relief device is to be installed in a continuously downward direction and in a frost-free environment.
- Regarding the installation (including information about how to fixed the appliance),user maintenance and in-

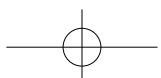

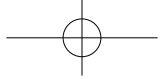

formation about how the water heater can be drained, thanks to refer the below related chapters of this instruction manual.

- The water pressure: normal use in the range of 0.02-0.75 Mpa.

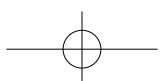

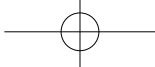

THE OPERATING COMMON KNOWLEDGE

- Before operating it each time, you must make the electric water heater fully filled first. After that, it can permit you to put through the power source.
- When no tap water provides, you mustn't use the water in the tank of electric water heater.
- For the cold and frozen regions in winter, when not using it for a longer period of time, you should make the water in the tank of electric water heater empty occupy. The emptiness-making methods can be seen the "Security Characteristics" in this instructions brochure.
- When the electric water-heater is in normal work, the leakage pressed mouth of the security valve may exist the water drops to drip out. This belongs to the normal conditions. Take care not to block this leakage pressed exit. You can use the plastic pipes to lead flowing. However, you must keep it through with atmosphere.
- The power-source outlet must have the reliable ground connections for the use.
- Double-level Temperature-limiting protection Switch: This electric water heater processes one required artifice position-resetting double-level temperature-limiting protection switch. Enabling to automatically cut off the power sources when the electric water heater is over-heat by the accidents or the water temperature is hype-high. Guaranteeing the two poles are cut off. That ensures to be safe.
- The Position-resetting Methods of the Double-Position Temperature-limiting Device:
 1. Pull down the power-source plug.
 2. Make the plastic lid on the bottom (right side of horizontal style) the electric water-heater to be opened with tools.
 3. Press down the white-color position resetting button on the two positional temperature limiter.
 4. Close the plastic cover.
 5. Slightly reduce the temperature-setting value.
 6. Reinsert the plug of the power source and put through the power source. If the above-mentioned operations can't still let the whole unit put through the power and work normally, which indicates the water temperature in the tank is still over-high. Please open the water exiting valve and pour out the heat water for several minutes, then repeat the above mentioned procedures after waiting the water temperature reduces.

THE PRODUCT'S FEATURES

- Unique Profile: New tide personalized design, leading the market's new tides.
- The sapphire golden silicon tank: Rust-proof, Erosion-proof, Anti-leakage, More advanced with high efficiencies & longer longevity.
- High efficiencies energy saving & temperature maintaining heat isolation layer: Adopting the thick-ended non-fluorine amine-gathering resin whole body's bubble-making heater isolation layers, good temperature-keeping performance. Reducing the heat loss with the maximum degrees. Under the electricity cutting off and the temperature keeping conditions, still exiting the hot water for provisions within 48 hours.
- Rated power heating: 2000W.

SECURITY CHARACTERISTICS

- Security Valve: This electric water heater fits a mono-directional security valve. It must be installed at the water entering hole sector of this unit of the electric water heater. When the tank's pressure

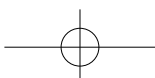

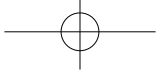

is over 0.8MPa, this valve will automatically leak the pressure. It may exist the water drops to fall down at the pressure leakage mouth sector. In any conditions, this pressure leakage mouth must not to be blocked. You must keep it anti-through with the atmosphere.(Diagram 1)

Note: For the interior-ventilating styled security valve, its pressure leakage exit sector may not exits the water drops to drip down. Otherwise, during the heating procedure, the water-entering pipe's outer cover under the safety valve may have a certain temperature. This belongs to the normal conditions. This indicates that it is internally-draining the leakage pressure.

- To drain the tank perform the following steps :

If needing to make the tank empty, firstly close the water-entering valve door, open the water-exiting valve door. Then tear down the fixed screw nails on the security valve with tools. Make the plastic handle lift up; let the water in the tank naturally flow out.

(Diagram 2)

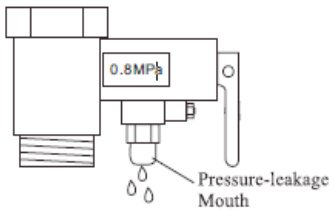

Diagram 1

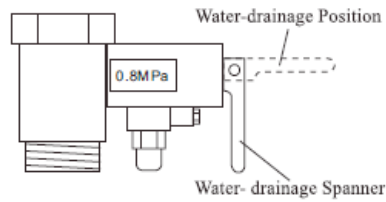

Diagram 2

TECHNICAL REFERENCE DATA

RATED VOLTAGE	220-240 V~	RATED POWER	2000W
RATED FREQUENCY	50/60HZ	RATED VOLUME	30L, 50L,80L,100L
RATED PRESSURE	0.8MPa	HEATING EFFICIENCY	>90%
RATED WATER TEMPERATURE	75°C	STRUCTURE MODE	HERMETICALLY CLOSED TYPED WATER STORAGE STYLE
WATER-PROOF DEGREE	IPX4	FIXING MODE	HANGING TYPE

PRODUCT STRUCTURE

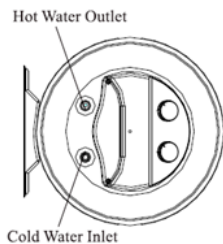

Diagram 3

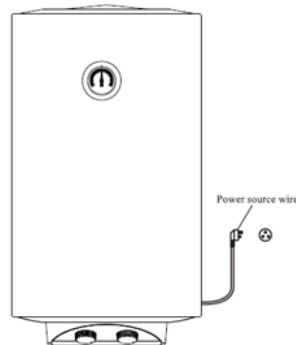
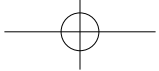

Diagram 4

GB



ASSEMBLING INSTRUCTIONS

- This electric water heater should be mounted on the solid cement walls.

Furthermore, the places where are close to the power source's sockets and conveniently use the water.

Cautions: Please try to use our company's fitted accessories to mount this electric water heater. After confirming the brackets to be firmly fixed for the reliabilities, then you can hang on this electric water heater. Otherwise, the electric water heater may fall down from the walls, and cause the severe damaging accidents.

- Before determining the bolt hole's position, you should guarantee the right side of the electric water heater to be more than 200mm away the ground. This will be convenient to leave out a certain space to maintain when it is necessary.
- Assembling Method: After selecting the proper positions well, use the fitted inflation bolt to fix the hanging board firmly, and then hang on the electric water heater(Diagram 5).
- For vertical installation, the hot water outlet pipe must be the upper side.

CAPACITY		30L	50L	80L	100L
L(MM)	VERTICAL INSTALLATION	185	185	210	210
	HORIZONTAL INSTALLATION	208	470	327	487

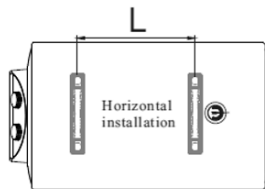
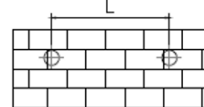
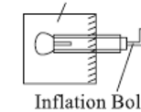

Diagram 5

Firm Cement Wall



PIPE CONNECTIONS

- All the pipe parts are G1/2". Wind a certain raw material tape at the water-entering mouth sector of the electric water heater (Blue Sign Identification) Then re-install the mono-directional security valve well.
- The remaining pipe's connection method can be referred to No. 7 figure (Diagram 6).
- If the user want to offer the water by poly-routes, then you can refer to the No.8 figure for connecting the pipes (Diagram 7).

CAUTION ITEMS

- The installed walls must be solid; the inflation bolts must be tautly spun. And install it firmly. Must's loosen and prohibit to mount it in the heart-emptied bricks or the brick crevices.

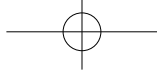

- The power source's socket must be adopted the super-quality mono-phase tri-pole one which complies with the State's gauges. And it must be fitted the qualified ground wire, which must be installed at the properly high positions and the uneasily water-showered damp places. This outlet had better be typically used for the electric water heater(Diagram 8).
- When it is in the initiative operation, you must make the tank fully fill the water, after that, you can put through the power sources.

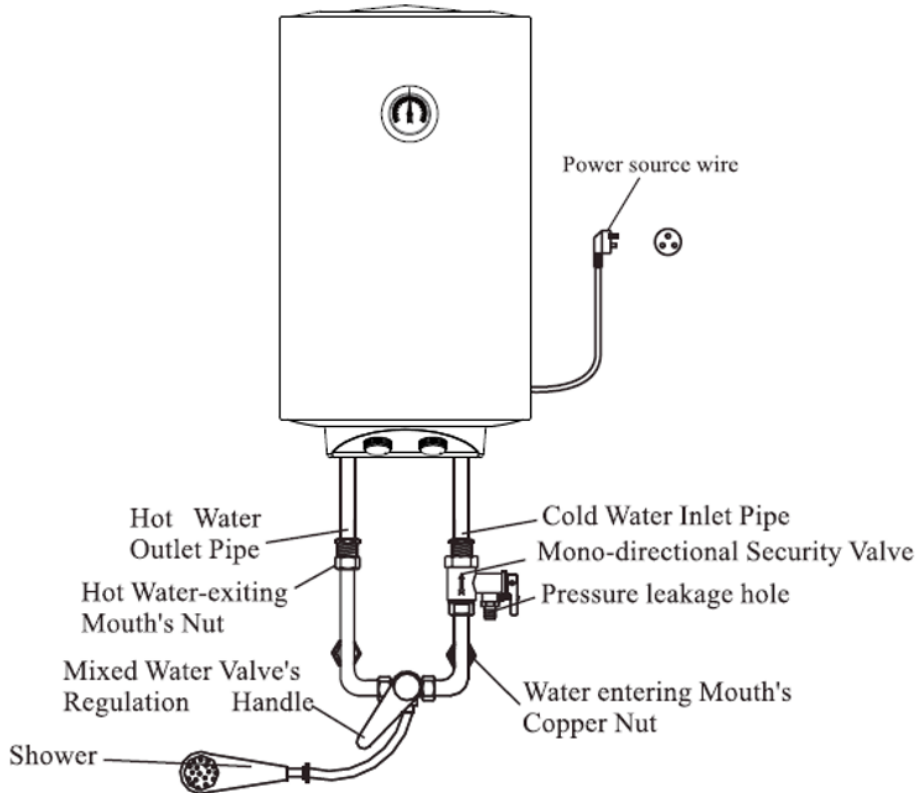

Diagram 6

GB

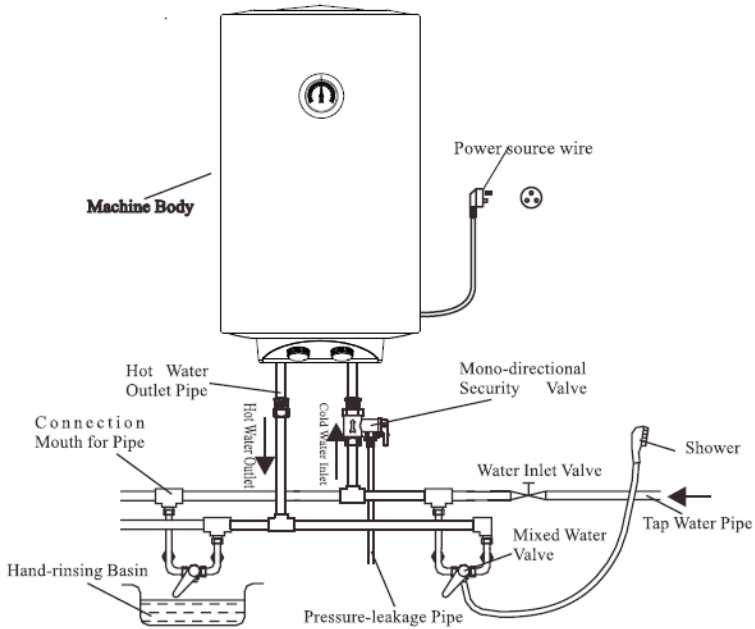
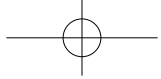

Diagram 7

OPERATING INSTRUCTIONS

- **Water Entering:** After fixing all the pipes, then make the cold and heat water-blending valve rotate to the high temperature sector according to the clockwise direction. And reopen the cold water pipe's water entering valve. At this time, the electric water heater's tank will start to enter the water. Waiting that the shower sector of the water exiting mouth is in normal condition, which indicates that the tank has fully filled with water.

Cautions: During the electric water heater is in the normal operating procedures, the water-entering valve of the cold water pipe's mouth-entering sector must be in the open condition from the beginning to the end. At this time, the water-entering valve can still make the functions of regulating the water-existing mouth section's flowing strength and weakness. However, the cold and hot mixed water valve can only regulate the water temperatures and make the function of closing the water existing.

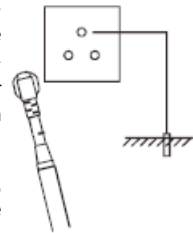
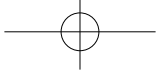

Diagram 8

- **Putting through the power:** After confirming the tank to be fully filled the water, you can make the power source's plug insert into the outlet and put through the power sources.
- **Hot water operations:** After the electric water heater normally works and heats for a long period of time, you can use the hot water in the tank, you need to make the cold and hot mixed valve rotate with the clockwise direction slowly from the low temperature to the high temperatures in the closed condition. And adjust it to your proper temperature. At that time, the shower mouth can come out the hot water. After finishing the uses, you can turn it to the closed section by the anti-clockwise direction and shut off the mixed water valve.
- **Cautions:** When adjusting the water temperature of the water-existing mouth, you don't make the



shower directly to the human body; you should test the water temperature first to avoid burning to damages.

- Overheating Protections: Under the condition of putting through the power, but the heating pipe won't heat from the beginning to the end. At this time, it may appear the over heat protections (that is to make functions by the double-positional temperature-limiting protection switch).
- Heat preservation: When the water heat to the set temperature, the water heater cut off and turn to heat preservation mode. When the temperature drop to certain temperature, the water heater automatic turn on and start heating, until the temperature reach the set temperature. So the cycle to repeat.

OPERATING GUIDES

Temperature setting: According to your required temperature, rotate the temperature-adjusting knob by the clockwise direction. You can select to use the heating temperatures without grades in the temperature ranges of twenty to seventy-five degrees Celsius from closing to the low, medium and high bands or from low to high.

DAILY AND COMMON MAINTENANCES

- Frequently checking the connection of power source's plug and the outlet is in good condition. Reliable, whether heating. The plug's outlet is well connected the ground or not.
- When it isn't in the operation for a long period of time, typically in the low temperature zones and avoiding the water freezing in the tank, which will cause the cracks of tank. After finishing uses each time, you should make the water in the tank pour out.
- In order to assure the electric water heater to work with efficiencies, you had better clean the heating parts once each year. Remove the water dirt's deposits accumulated on the electrical heating parts and the tank's base.

ELECTRICITY DIAGRAM

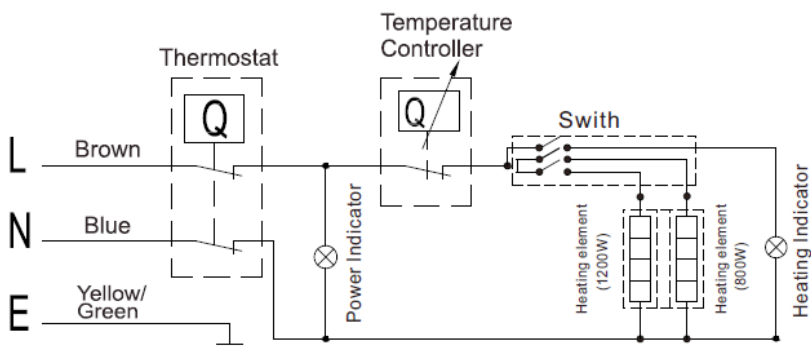

GB

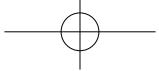

TROUBLE CAUSES & THREATING METHODS

TROUBLE CIRCUMSTANCES	OBSTACLE CAUSES	DEALING METHODS
The failure of indicator lighting	1.The power-source plug no power or bad contacts	Inspect whether it exist the power and the touches between the socket and plug must be good.
	2. The interior wire materials damaged	Invite the professional to repair it
	3. Indicator damaged	
	4. The overheating protector making functions	
Low Water-exiting Temperature	1.Difficient heating time.	Await the heating time.
	2.The mixed water valve's temperature adjustment is over low.	Adjust the mixed water exiting temperature to be high
	3.Temperature-controller Mal-functional	Invite the professional to mend it by inspections.
	4.The heating tube damaged	
No water coming out at the hot water mouth	1.Halting the tap water	Awaiting the tap water to provide the water
	2.Too low tap water pressure	When awaiting the water pressure to raise high, re-use it
	3.The temperature-controller is in mal-functions.	Changing it
	4. The mixed water valve broken	
	5.The pipe's connections are connected improperly	Correctly connect it according to the diagram's requirement
WATER LEAKAGE	1.The various pipe mouth's connection positions are not hermetically sealed	Hermetically seal the connection mouth well
	2.The tank leaks the water	Invite the professional to check and mend it

PACKING LIST

NO.	NAME	UNIT(PIECE)
1	Electric Water Heater	1
2	Operation Handbook	1
3	Inflation Bolt	2
4	Security Valve	1
5	Gasket	4
6	Filtrated gasket	1
7	Relief tube	1

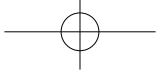

PRODUCT FICHE: ELECTRIC WATER HEATER

Referring to EU Commission Delegated Regulation No 812/2013

A)	Supplier's name or TradeMark:	EL CORTE INGLÉS, S.A.
B)	Supplier's model identifier:	TMS308M
C)	Declared load profile for water heating:	S
D)	Water heating efficiency class:	C
E)	Water heating efficiency:	34.20%
F)	Annual energy consumption for water heater:	540
G)	Other load profiles with corresponding water heating efficiency and annual energy consumption):	N/A
H)	Thermostate temperature setting as placed on the market:	75°C
I)	Sound power level indoors LWA(dB):	15dB
J)	This appliance is able to work only during off-peak hours:	No
K)	Specific precautions when assembled, installed and maintained:	See the instrurctoin manual
I)	Where the value of smart is declared as being '1', an indication that the information on water heating energy efficiency, annual electricity and fuel consumption, as applicable, relate to enabled smart control settings only;	0

GB

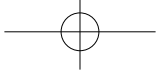

PRODUCT FICHE: ELECTRIC WATER HEATER

Referring to EU Commission Delegated Regulation No 812/2013

A)	Supplier's name or TradeMark:	EL CORTE INGLÉS, S.A.
B)	Supplier's model identifier:	TMS508M
C)	Declared load profile for water heating:	M
D)	Water heating efficiency class:	C
E)	Water heating efficiency:	37.50%
F)	Annual energy consumption for water heater:	1370
G)	Other load profiles with corresponding water heating efficiency and annual energy consumption):	N/A
H)	Thermostate temperature setting as placed on the market:	75°C
I)	Sound power level indoors LWA(dB):	15dB
J)	This appliance is able to work only during off-peak hours:	No
K)	Specific precautions when assembled, installed and maintained:	See the instrurctoin manual
L)	Where the value of smart is declared as being '1', an indication that the information on water heating energy efficiency, annual electricity and fuel consumption, as applicable, relate to enabled smart control settings only;	0

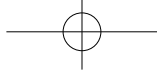

PRODUCT FICHE: ELECTRIC WATER HEATER

Referring to EU Commission Delegated Regulation No 812/2013

A)	Supplier's name or TradeMark:	EL CORTE INGLÉS, S.A.
B)	Supplier's model identifier:	TMS808M
C)	Declared load profile for water heating:	L
D)	Water heating efficiency class:	C
E)	Water heating efficiency:	37.90%
F)	Annual energy consumption for water heater:	2701
G)	Other load profiles with corresponding water heating efficiency and annual energy consumption):	N/A
H)	Thermostate temperature setting as placed on the market:	75°C
I)	Sound power level indoors LWA(dB):	15dB
J)	This appliance is able to work only during off-peak hours:	No
K)	Specific precautions when assembled, installed and maintained:	See the instrurctoin manual
I)	Where the value of smart is declared as being '1', an indication that the information on water heating energy efficiency, annual electricity and fuel consumption, as applicable, relate to enabled smart control settings only;	0

GB

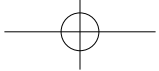

PRODUCT FICHE: ELECTRIC WATER HEATER

Referring to EU Commission Delegated Regulation No 812/2013

A)	Supplier's name or TradeMark:	EL CORTE INGLÉS, S.A.
B)	Supplier's model identifier:	TMS1008M
C)	Declared load profile for water heating:	L
D)	Water heating efficiency class:	C
E)	Water heating efficiency:	37.60%
F)	Annual energy consumption for water heater:	2719
G)	Other load profiles with corresponding water heating efficiency and annual energy consumption):	N/A
H)	Thermostate temperature setting as placed on the market:	75°C
I)	Sound power level indoors LWA(dB):	15dB
J)	This appliance is able to work only during off-peak hours:	No
K)	Specific precautions when assembled, installed and maintained:	See the instrurctoin manual
I)	Where the value of smart is declared as being '1', an indication that the information on water heating energy efficiency, annual electricity and fuel consumption, as applicable, relate to enabled smart control settings only;	0

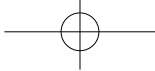

When the time comes to eliminate this product, please consider the environmental impact and take it to recognised recycling facility instead of disposing it with general household waste. Take the equipment to a waste disposal site. Plastic and metal parts that are used in the construction of this appliance can be separated into pure grade which allow recycling. Ask to your service centre for details. Everyone of us can participate on the environmental protection.

Royal Decree-Law 1/2007, of 16 November, grants goods of a durable nature a legal guarantee of 2 years.

Damage or faults caused by the following are excluded from the guarantee:

- Incorrect installation (voltage, gas or water pressure, electrical or water connections), re-installations or housings made by the consumer without applying the correct instructions.
- Accidental causes such as falls, knocks, contact with liquids, insertion of foreign bodies, or any other cause of force majeure.
- Negligent, inadequate or non-domestic use, such as appliances installed in hairdressers, bars, restaurants, hotels, etc.
- Manipulation by technical services other than the official ones of the brand.
- Corrosion and/or rust caused by the normal wear and tear of the appliance or accelerated by adverse environmental conditions.
- Use of accessories or consumables which are not the original ones of the brand.

The following are also excluded from the guarantee:

- Components exposed to wear and tear due to normal use (light bulbs, seals, insulators, tubes, drains, etc.), from the sixth month, save manufacturing defects.
- Non-electromechanical components, aesthetic, plastic, glass or folding components, soap dishes, shelves, grilles, etc.
- Conservation services, cleaning, unblocking, change of direction of door, removal of foreign bodies, obstructions, recalibration or fine-tuning, etc.
- Computer products: Elimination of viruses, restoration of programs for this reason, or the reinstallation of the hard disk because it has been wiped.

GB

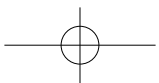
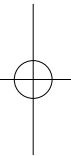
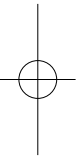
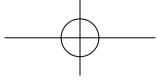

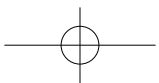
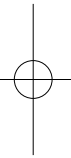
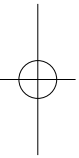
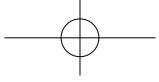

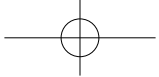

ES

Este artículo dispone de una garantía de dos años en los términos y condiciones expresados en la Ley 1/2007. Para cualquier aclaración sobre el aparato adquirido, acuda a su centro El Corte Inglés o HIPERCOR.

Telf. SAT: +34 902 656 026

PT

Este artigo está coberto por uma garantia de dois anos nos termos e condições estipulados na Lei 1/2007 (legislação espanhola). Para qualquer esclarecimento sobre o aparelho adquirido, contacte com o seu centro El Corte Inglés ou HIPERCOR.

Telf. SAT: +351 707 211 711

EN

This article is guaranteed for 2 years, in the terms and conditions set out in Act 1/2007 (Spanish legislation). For any queries related to the device purchased, consult El Corte Inglés or HIPERCOR.

Telf. SAT: +34 902 656 026

El Corte Inglés, S.A.

Hermosilla, 112 - 28009 Madrid.

España / Espanha / Spain. NIF: A-28017895.

Fabricado en / Fabricado na / Made in China.

