

SAIVOD

Aire acondicionado portátil SAP1223

Ar condicionado portátil
Portable air conditioning unit

220-240 V~ 50 Hz 1780 W



Gracias por elegir nuestro electrodoméstico de calidad. Asegúrese de leer detenidamente este manual de usuario antes de utilizarlo. Cualquier pregunta, póngase en contacto con el servicio profesional para obtener ayuda.

SALVAGUARDIAS IMPORTANTES

MUY IMPORTANTE!

No instale ni utilice el aparato antes de haber leído detenidamente este manual.

Conserve este manual de instrucciones para una eventual garantía del producto y para futuras consultas.

INSTRUCCIONES GENERALES DE SEGURIDAD

1. El aparato es sólo para uso en interiores.
2. No utilice la unidad en una toma en reparación o mal instalada.
3. No utilice la unidad, siga estas precauciones:
A: Cerca del foco del incendio.
B: Una zona en la que es probable que salpique aceite.
C: Una zona expuesta a la luz solar directa.
D: Una zona en la que es probable que salpique agua.
E: Cerca de un baño, una lavandería, una ducha o una piscina.
4. Nunca introduzca los dedos, varillas en la salida de aire. Tenga especial cuidado en advertir a los niños de estos peligros.
5. Mantenga la unidad hacia arriba durante el transporte y el almacenamiento, para que el compresor se ubique correctamente.
6. Antes de limpiar el aparato, apague o desconecte siempre la alimentación eléctrica.
7. Cuando traslade el aparato, apáguelo y desconéctelo siempre de la fuente de alimentación, y muévelo lentamente.
8. Para evitar la posibilidad de que se produzca un incendio, el aparato no debe cubrirse.

9. Todas las tomas de corriente de los aparatos deben cumplir los requisitos locales de seguridad eléctrica. Si es necesario, compruebe los requisitos.

10. Los niños deben ser vigilados para evitar que jueguen con el aparato.

11. Si el cable de alimentación está dañado, debe ser sustituido por el fabricante, su agente de servicio o personas con cualificación similar con el fin de evitar un peligro.

12. Este aparato puede ser utilizado por niños a partir de 8 años y por personas con capacidades físicas, sensoriales o mentales reducidas o con falta de experiencia y conocimientos, si han recibido supervisión o instrucciones sobre el uso del aparato de forma segura y comprenden los peligros que conlleva. Los niños no deben jugar con el aparato. La limpieza y el mantenimiento del usuario no deben ser realizados por niños sin supervisión.

13. El aparato debe instalarse de acuerdo con la normativa nacional sobre cableado.

14. Detalles del tipo y potencia de los fusibles: T, 250 V CA, 3,15 A o superior.

15 Asegúrese de que la parte posterior de la unidad esté al menos a 45 cm o más de la pared. No coloque la unidad frente a cortinas o cortinas en caso de que caigan contra la entrada de aire trasera.

Las tuberías deben estar protegidas contra daños físicos y no deben instalarse en un espacio sin ventilación.

Se observará el cumplimiento de las normas nacionales de gas;

Las conexiones mecánicas realizadas deberán ser accesibles para fines de mantenimiento;

Advertencia: el aparato debe almacenarse en un área bien ventilada donde el tamaño de la habitación corresponda al área de la habitación especificada

En cuanto a las instrucciones detalladas para las precauciones durante el mantenimiento del usuario, por favor consulte la sección “LIMPIEZA Y MANTENIMIENTO”

En cuanto a las dimensiones del espacio necesario para la correcta instalación del aparato, incluidas las distancias mínimas permitidas a las estructuras adyacentes, consulte la sección “Instalación”.

ES

16. Póngase en contacto con un técnico de servicio autorizado para la reparación o el mantenimiento de esta unidad.

17. No tire, deforme ni modifique el cable de alimentación, ni lo sumerja en agua. Si tira del cable de alimentación o lo utiliza de forma indebida, puede dañar el aparato y provocar una descarga eléctrica.

18. Se observará el cumplimiento de la normativa nacional sobre gases.

19. Mantenga las aberturas de ventilación libres de obstrucciones.

20. Toda persona que trabaje en un circuito de refrigerante o que intervenga en el mismo deberá estar en posesión de un certificado actual válido expedido por una autoridad de evaluación acreditada por la industria, que autorice su competencia para manipular refrigerantes de forma segura de acuerdo con una especificación de evaluación reconocida por la industria.

21. El mantenimiento sólo se realizará según las recomendaciones del fabricante del equipo. El mantenimiento y la reparación que requieran la asistencia de otro personal cualificado se realizarán bajo la supervisión de la persona competente en el uso de refrigerantes inflamables.

22. No utilice ni detenga la unidad insertando o extrayendo el enchufe de alimentación,

ya que podría provocar una descarga eléctrica o un incendio debido a la generación de calor.

23. Desenchufe la unidad si de ella salen sonidos extraños, olor o humo.

NOTAS:

- Si se daña alguna pieza, póngase en contacto con el distribuidor o con un taller de reparación designado;
- En caso de que se produzca algún daño, apague el interruptor de aire, desconecte la fuente de alimentación y póngase en contacto con el distribuidor o con un taller de reparaciones designado;
- En cualquier caso, el cable de alimentación deberá estar firmemente conectado a tierra;
- Para evitar la posibilidad de peligro, si el cable de alimentación está dañado, apague el interruptor de aire y desconecte la fuente de alimentación. Debe ser sustituido por el concesionario o un taller de reparación designado.

ADVERTENCIA

- No utilice medios para acelerar el proceso de descongelación o para limpiar, distintos de los recomendados por el fabricante.
- El aparato deberá almacenarse en un local sin fuentes de ignición en funcionamiento continuo (por ejemplo: llamas abiertas, un aparato de gas en funcionamiento o un calefactor eléctrico en funcionamiento. No perforar ni golpear.
- Tenga en cuenta que los refrigerantes pueden no contener olor.
- El aparato debe instalarse, utilizarse y almacenarse en una habitación con una superficie superior a 13m².

INFORMACIÓN ESPECÍFICA SOBRE APARATOS CON GAS REFRIGERANTE R290.

- Lea detenidamente todas las advertencias.
 - Al descongelar y limpiar el aparato, no utilice otras herramientas que las recomendadas por el fabricante.
 - El aparato debe colocarse en una zona sin fuentes de ignición continuas (por ejemplo: llamas abiertas, gas o aparatos eléctricos en funcionamiento).
 - No perforar y no quemar.
 - Este aparato contiene Y g (consulte la etiqueta de clasificación en la parte posterior de la unidad) de gas refrigerante R290.
 - El R290 es un gas refrigerante que cumple las directivas europeas sobre medio ambiente.
 - No perfora ninguna parte del circuito de refrigerante.
 - Si el aparato se instala, utiliza o almacena en una zona sin ventilación, la sala debe estar diseñada para evitar la acumulación de fugas de refrigerante que provoquen un riesgo de incendio o explosión debido a la ignición del refrigerante provocada por calefactores eléctricos, estufas u otras fuentes de ignición.
 - El aparato debe almacenarse de forma que se eviten fallos mecánicos.
 - Las personas que operen o trabajen en el circuito de refrigerantes deben disponer de la certificación adecuada expedida por una organización acreditada que garantice la competencia en la manipulación de refrigerantes de acuerdo con una evaluación específica reconocida por las asociaciones del sector.
 - Las reparaciones deben realizarse siguiendo las recomendaciones de la empresa fabricante.
- El mantenimiento y las reparaciones que requieran la asistencia de otro personal cualificado deben realizarse bajo la supervisión de una persona especificada en el uso de refrigerantes inflamables.



Caution, risk of fire

Precaución, riesgo de incendio



Leer manual de instrucciones.



Advertencia: Riesgo de incendio / materiales inflamables.



Manual del operador; instrucciones de operación.



Indicador de servicio; leer manual técnico.

INSTRUCCIONES PARA LA REPARACIÓN DE APARATOS QUE CONTENGAN R290

1. INSTRUCCIONES GENERALES

1.1 Controles en la zona

Antes de empezar a trabajar en sistemas que contengan refrigerantes inflamables, es necesario realizar comprobaciones de seguridad para garantizar que se minimiza el riesgo de ignición. Para reparar el sistema de refrigeración, se deben cumplir las siguientes precauciones antes de realizar trabajos en el sistema.

1.2 Procedimiento de trabajo

Los trabajos se realizarán con arreglo a un procedimiento controlado a fin de reducir al mínimo el riesgo de presencia de gases o vapores inflamables durante la ejecución de los mismos.

1.3 Área de trabajo general

Todo el personal de mantenimiento y otras personas que trabajen en la zona deberán recibir instrucciones sobre la naturaleza del trabajo que se está realizando. Se evitará trabajar en espacios confinados.

La zona que rodea el espacio de trabajo deberá estar delimitada. Asegurarse de que las condiciones dentro de la zona se han hecho seguras mediante el control del material inflamable.

1.4 Comprobación de la presencia de refrigerante

Se comprobará la zona con un detector de refrigerante adecuado antes y durante el trabajo, para garantizar que el técnico es consciente de la existencia de atmósferas potencialmente inflamables.

Asegúrese de que el equipo de detección de fugas utilizado es adecuado para su uso con refrigerantes inflamables, es decir, que no produce chispas, está adecuadamente

sellado o es intrínsecamente seguro.

1.5 Presencia de extintor de incendios

Si se va a realizar algún trabajo en caliente en el equipo de refrigeración o en alguna de las piezas asociadas, se dispondrá del equipo de extinción de incendios adecuado. Tenga un extintor de polvo seco o CO₂ junto a la zona de carga.

1.6 Sin fuentes de ignición

Ninguna persona que realice trabajos relacionados con un sistema de refrigeración que impliquen dejar al descubierto tuberías que contengan o hayan contenido refrigerante inflamable utilizará fuentes de ignición de tal manera que pueda producirse un riesgo de incendio o explosión. Todas las posibles fuentes de ignición, incluido el humo de los cigarrillos, deben mantenerse suficientemente alejadas del lugar de instalación, reparación, retirada y eliminación, durante las cuales es posible que se libere refrigerante inflamable al espacio circundante. Antes de empezar a trabajar, hay que inspeccionar la zona alrededor del equipo para asegurarse de que no hay peligros inflamables ni riesgos de ignición.

Se colocarán carteles de “Prohibido fumar”.

1.7 Superficie ventilada

Asegúrese de que la zona está al aire libre o de que está adecuadamente ventilada antes de irrumpir en el sistema o realizar cualquier trabajo en caliente. Se mantendrá cierto grado de ventilación durante el período en que se realicen los trabajos. La ventilación debe dispersar de forma segura cualquier refrigerante liberado y, preferiblemente, expulsarlo externamente a la atmósfera.

1.8 Comprobaciones del equipo de refrigeración

Cuando se cambien componentes eléctricos, éstos deberán ser aptos para el fin previsto y cumplir las especificaciones correctas. En todo momento se seguirán las

directrices de mantenimiento y servicio del fabricante. En caso de duda, consulte al departamento técnico del fabricante para obtener asistencia. Las siguientes comprobaciones se aplicarán a las instalaciones que utilicen refrigerantes inflamables: el tamaño de la carga es acorde con el tamaño del local en el que están instaladas las piezas que contienen refrigerante; la maquinaria de ventilación y las salidas funcionan adecuadamente y no están obstruidas; si se utiliza un circuito de refrigeración indirecto, se comprobará la presencia de refrigerante en el circuito secundario; el marcado del equipo sigue siendo visible y legible. Se corregirán las marcas y señales que sean ilegibles; las tuberías o componentes de refrigeración se instalen en una posición en la que sea improbable que queden expuestos a cualquier sustancia que pueda corroer los componentes que contengan refrigerante, a menos que los componentes estén contruidos con materiales intrínsecamente resistentes a la corrosión o estén convenientemente protegidos contra la misma.

1.9 Comprobaciones de los dispositivos eléctricos

La reparación y el mantenimiento de los componentes eléctricos incluirán comprobaciones iniciales de seguridad y procedimientos de inspección de los componentes. Si existe un fallo que pueda comprometer la seguridad, no se conectará ningún suministro eléctrico al circuito hasta que se solucione satisfactoriamente. Si el fallo no puede corregirse inmediatamente, pero es necesario continuar el funcionamiento, se utilizará una solución temporal adecuada. Esto se comunicará al propietario del equipo para que todas las partes estén informadas.

Las comprobaciones iniciales de seguridad incluirán: que los condensadores sean descargados: esto se hará de manera segura para evitar la posibilidad de chispas; que no haya componentes eléctricos y cableado bajo tensión expuestos mientras se carga, recupera o purga el sistema;

que haya continuidad de la conexión a tierra.

2 REPARACIONES DE COMPONENTES SELLADOS

2.1 Durante las reparaciones de componentes sellados, se desconectarán todos los suministros eléctricos del equipo en el que se esté trabajando antes de retirar las cubiertas selladas, etc. Si es absolutamente necesario disponer de suministro eléctrico al equipo durante el mantenimiento, se colocará una forma de detección de fugas de funcionamiento permanente en el punto más crítico para advertir de una situación potencialmente peligrosa.

2.2 Se prestará especial atención a lo siguiente para garantizar que, al trabajar en componentes eléctricos, no se altere la carcasa de tal manera que se vea afectado el nivel de protección.

Esto incluirá daños en los cables, número excesivo de conexiones, terminales que no se ajusten a las especificaciones originales, daños en las juntas, montaje incorrecto de prensaestopas, etc. Asegúrese de que el aparato está bien montado.

Asegurarse de que las juntas o los materiales de sellado no se hayan degradado hasta el punto de que ya no sirvan para impedir la entrada de atmósferas inflamables.

Las piezas de recambio se ajustarán a las especificaciones del fabricante.

NOTA: El uso de sellante de silicona puede inhibir la eficacia de algunos tipos de equipos de detección de fugas. No es necesario aislar los componentes intrínsecamente seguros antes de trabajar en ellos.

3 REPARACIÓN DE COMPONENTES INTRÍNSECAMENTE SEGUROS

No aplique ninguna carga inductiva o capacitiva permanente al circuito sin asegurarse de que no superará la tensión y corriente permitidas para el equipo en uso. Los

componentes intrínsecamente seguros son los únicos en los que se puede trabajar en presencia de una atmósfera inflamable.

El aparato de ensayo deberá tener la potencia nominal correcta. Sustituya los componentes únicamente por piezas especificadas por el fabricante. Otras piezas pueden provocar la ignición del refrigerante en la atmósfera a causa de una fuga.

4 CABLES

Compruebe que el cableado no estará sometido a desgaste, corrosión, presión excesiva, vibraciones, bordes afilados o cualquier otro efecto ambiental adverso. La comprobación también tendrá en cuenta los efectos del envejecimiento o de las vibraciones continuas procedentes de fuentes como compresores o ventiladores.

5 DETECCIÓN DE REFRIGERANTES INFLAMABLES

En ningún caso se utilizarán fuentes potenciales de ignición en la búsqueda o detección de fugas de refrigerante. No se utilizará un soplete de halogenuros (o cualquier otro detector que utilice una llama desnuda).

6 MÉTODOS DE DETECCIÓN DE FUGAS

Los siguientes métodos de detección de fugas se consideran aceptables para los sistemas que contienen refrigerantes inflamables. Se utilizarán detectores electrónicos de fugas para detectar refrigerantes inflamables, pero es posible que la sensibilidad no sea la adecuada o que sea necesario recalibrarlos.

(El equipo de detección deberá calibrarse en una zona libre de refrigerante.) Asegúrese de que el detector no sea una fuente potencial de ignición y sea adecuado para el refrigerante utilizado. El equipo de detección de fugas se ajustará a la apertura del LFL del refrigerante y se

calibrará para el refrigerante empleado y se confirmará el porcentaje adecuado de gas (25 % como máximo). Los líquidos de detección de fugas son adecuados para su uso con

la mayoría de los refrigerantes, pero debe evitarse el uso de detergentes que contengan cloro, ya que éste puede reaccionar con el refrigerante y corroer las tuberías de cobre.

Si se sospecha que hay una fuga, se retirarán/extinguirán todas las llamas desnudas.

Si se detecta una fuga de refrigerante que requiera soldadura, se recuperará todo el refrigerante del sistema o se aislará (mediante válvulas de cierre) en una parte del sistema alejada de la fuga.

A continuación, se purgará nitrógeno libre de oxígeno (OFN) a través del sistema tanto antes como durante el proceso de soldadura fuerte.

7 RETIRADA Y EVACUACIÓN

Al abrir el circuito de refrigerante para efectuar reparaciones, o para cualquier otro fin, se utilizarán los procedimientos convencionales. Sin embargo, es importante seguir las mejores prácticas, ya que la inflamabilidad es un factor a tener en cuenta. Se seguirá el siguiente procedimiento: eliminar el refrigerante; purgar el circuito con gas inerte; evacuar; purgar de nuevo con gas inerte; abrir el circuito cortando o soldando.

La carga de refrigerante se recuperará en los cilindros de recuperación correctos.

El sistema se “lavará” con OFN para que la unidad sea segura.

Puede ser necesario repetir este proceso varias veces.

No se utilizará aire comprimido ni oxígeno para esta tarea.

El lavado se realizará rompiendo el vacío en el sistema con OFN y continuando el llenado hasta que se alcance la

presión de trabajo, ventilando entonces a la atmósfera y, finalmente, bajando al vacío. Este proceso se repetirá hasta que no quede refrigerante en el sistema.

Cuando se utilice la carga final de OFN, el sistema se purgará hasta alcanzar la presión atmosférica para poder trabajar. Esta operación es absolutamente vital si se van a realizar operaciones de soldadura fuerte en las tuberías. Asegúrese de que la salida de la bomba de vacío no esté cerca de ninguna fuente de ignición y de que haya ventilación disponible.

8 PROCEDIMIENTOS DE COBRO

Además de los procedimientos de carga convencionales, se seguirán los siguientes requisitos.

- Asegúrese de que no se produce contaminación de los distintos refrigerantes al utilizar el equipo de carga. Las mangueras o conductos deberán ser lo más cortos posible para minimizar la cantidad de refrigerante que contienen.

- Los cilindros se mantendrán en posición vertical.

- Asegúrese de que el sistema de refrigeración está conectado a tierra antes de cargar el sistema con refrigerante.

- Etiquete el sistema cuando la carga esté completa (si no lo está ya).

- Deberá extremarse la precaución para no llenar en exceso el sistema de refrigeración.

Antes de recargar el sistema, se someterá a una prueba de presión con OFN.

El sistema se someterá a una prueba de estanqueidad una vez finalizada la carga, pero antes de la puesta en servicio. Se realizará una prueba de fugas de seguimiento antes de abandonar el emplazamiento.

9 DESMANTELAMIENTO

Antes de llevar a cabo este procedimiento, es esencial que el técnico esté completamente familiarizado con el equipo y todos sus detalles.

Se recomienda como buena práctica que todos los refrigerantes se recuperen de forma segura.

Antes de llevar a cabo la tarea, se tomará una muestra de aceite y refrigerante en caso de que se requiera un análisis previo a la reutilización del refrigerante recuperado.

Es esencial que se disponga de energía eléctrica antes de comenzar la tarea.

a) Familiarizarse con el equipo y su funcionamiento.

b) Aislar eléctricamente el sistema.

c) Antes de iniciar el procedimiento, asegúrese de que: se dispone del equipo de manipulación mecánica necesario para manipular los cilindros de refrigerante; se dispone de todo el equipo de protección personal y se utiliza correctamente; el proceso de recuperación está supervisado en todo momento por una persona competente; el equipo de recuperación y los cilindros se ajustan a las normas apropiadas.

d) Bombee el sistema de refrigeración, si es posible.

e) Si no es posible hacer el vacío, construya un colector para poder extraer el refrigerante de las distintas partes del sistema.

f) Asegúrese de que el cilindro está situado en la báscula antes de proceder a la recuperación.

g) Poner en marcha la máquina de recuperación y hacerla funcionar de acuerdo con las instrucciones del fabricante.

h) No sobrellenar los cilindros. (No más del 80 % de volumen de carga líquida).

i) No supere la presión máxima de trabajo de la botella, ni siquiera temporalmente.

j) Una vez que los cilindros se hayan llenado correctamente y el proceso haya finalizado, asegúrese de que los cilindros y el equipo se retiren rápidamente del lugar y de que se cierren todas las válvulas de aislamiento del equi-

po.

k) El refrigerante recuperado no se cargará en otro sistema de refrigeración a menos que se haya limpiado y comprobado.

10 ETIQUETADO

El equipo deberá etiquetarse indicando que ha sido puesto fuera de servicio y vaciado de refrigerante. La etiqueta deberá ir fechada y firmada.

Asegúrese de que haya etiquetas en el equipo que indiquen que contiene refrigerante inflamable.

11 RECUPERACIÓN

Cuando se retira el refrigerante de un sistema, ya sea para su mantenimiento o desmantelamiento, se recomienda como buena práctica que todos los refrigerantes se retiren de forma segura. Al trasvasar refrigerante a las botellas, asegúrese de que sólo se utilizan botellas de recuperación de refrigerante adecuadas. Asegúrese de que se dispone del número correcto de botellas para contener la carga total del sistema. Todos

los cilindros que se van a utilizar están designados para el refrigerante recuperado y etiquetados para ese refrigerante (es decir, cilindros especiales para la recuperación de refrigerante). Los cilindros deberán estar completos con válvula de alivio de presión y válvulas de cierre asociadas en buen estado de funcionamiento. Los cilindros de recuperación vacíos se evacúan y, si es posible, se enfrían antes de proceder a la recuperación.

El equipo de recuperación deberá estar en buen estado de funcionamiento, con un conjunto de instrucciones relativas al equipo que se tiene a mano y deberá ser adecuado para la recuperación de refrigerantes inflamables. Además, se dispondrá de un juego de básculas calibradas y en buen estado de funcionamiento. Las mangueras deberán estar completas con acoplamientos de desconexión sin fugas y en buen estado.

Antes de utilizar la máquina de recuperación, compru-

Debe que funciona correctamente, que se ha mantenido adecuadamente y que todos los componentes eléctricos asociados están sellados para evitar la ignición en caso de fuga de refrigerante.

En caso de duda, consulte al fabricante.

El refrigerante recuperado se devolverá al proveedor de refrigerantes en el cilindro de recuperación correcto, y se tramitará la correspondiente Nota de Transferencia de Residuos. No mezcle refrigerantes en las unidades de recuperación y especialmente en los cilindros.

Si se van a retirar compresores o aceites de compresores, asegúrese de que se han evacuado hasta un nivel aceptable para asegurarse de que no queda refrigerante inflamable dentro del lubricante. El proceso de evacuación se llevará a cabo antes de devolver el compresor a los proveedores. Para acelerar este proceso sólo se empleará el calentamiento eléctrico del cuerpo del compresor.

Cuando se vacíe el aceite de un sistema, se hará de forma segura.

Competencia del personal de servicio

General

Se requiere una formación especial adicional a los procedimientos habituales de reparación de equipos frigoríficos cuando se ven afectados equipos con refrigerantes inflamables.

En muchos países, esta formación corre a cargo de organizaciones nacionales de formación acreditadas para impartir las normas nacionales de competencia pertinentes que puedan estar establecidas en la legislación.

La competencia alcanzada debe documentarse mediante un certificado.

Formación

La formación debe incluir la esencia de lo siguiente:
Información sobre el potencial de explosión de los refrigerantes inflamables para mostrar que los inflamables

pueden ser peligrosos si se manipulan sin cuidado. Información sobre posibles fuentes de ignición, especialmente las que no son obvias, como encendedores, interruptores de la luz, aspiradoras o calefactores eléctricos. Información sobre los distintos conceptos de seguridad: Sin ventilación - (véase el apartado GG.2) La seguridad del aparato no depende de la ventilación de la carcasa. La desconexión del aparato o la apertura de la carcasa no afectan significativamente a la seguridad. No obstante, es posible que se acumulen fugas de refrigerante en el interior de la caja y que se libere una atmósfera inflamable al abrirla.

Carcasa ventilada - (véase el apartado GG.4) La seguridad del aparato depende de la ventilación de la carcasa. La desconexión del aparato o la apertura de la envolvente afectan considerablemente a la seguridad. Se debe tener cuidado para asegurar una ventilación suficiente antes.

Local ventilado - (véase el apartado GG.5) La seguridad del aparato depende de la ventilación del local. La desconexión del aparato o la apertura de la carcasa no afectan significativamente a la seguridad. La ventilación del local no deberá desconectarse durante los procedimientos de reparación.

Información sobre el concepto de componentes sellados y envolventes selladas según la norma IEC 60079-15:2010. Información sobre los procedimientos de trabajo correctos:

a) Puesta en servicio

- Asegúrese de que la superficie del suelo es suficiente para la carga de refrigerante o que el conducto de ventilación está montado de forma correcta.
- Conecte las tuberías y realice una prueba de estanqueidad antes de cargar con refrigerante.
- Compruebe el equipo de seguridad antes de ponerlo en servicio.

b) Mantenimiento

- Los equipos portátiles se repararán en el exterior o en

un taller especialmente equipado para el mantenimiento de unidades con refrigerantes inflamables.

- Asegúrese de que haya suficiente ventilación en el lugar de reparación.
- Tenga en cuenta que el mal funcionamiento del equipo puede deberse a la pérdida de refrigerante y que es posible que se produzca una fuga de refrigerante.
- Descargue los condensadores de forma que no provoquen chispas. El procedimiento habitual para cortocircuitar los terminales del condensador suele generar chispas.
- Vuelva a montar los recintos sellados con precisión. Si las juntas están desgastadas, sustitúyalas.
- Compruebe el equipo de seguridad antes de ponerlo en servicio.

c) Reparación

- Los equipos portátiles se repararán en el exterior o en un taller especialmente equipado para el mantenimiento de unidades con refrigerantes inflamables.
- Asegúrese de que haya suficiente ventilación en el lugar de reparación.
- Tenga en cuenta que el mal funcionamiento del equipo puede deberse a la pérdida de refrigerante y que es posible que se produzca una fuga de refrigerante.
- Descargue los condensadores de forma que no provoquen chispas.
- Cuando se requiera soldadura fuerte, se llevarán a cabo los siguientes procedimientos en el orden correcto:
 - Retire el refrigerante. Si la normativa nacional no exige la recuperación, drene el refrigerante hacia el exterior. Tenga cuidado de que el refrigerante drenado no cause ningún peligro. En caso de duda, una persona debe vigilar la salida. Tenga especial cuidado de que el refrigerante drenado no vuelva a flotar en el edificio.
 - Evacúe el circuito de refrigerante.
 - Purgue el circuito de refrigerante con nitrógeno durante 5 min.

- Evacúe de nuevo.
- Retire las piezas a sustituir cortando, no con llama.
- Purgue el punto de soldadura con nitrógeno durante el procedimiento de soldadura.
- Realice una prueba de estanqueidad antes de cargar con refrigerante.
- Vuelva a montar los recintos sellados con precisión. Si las juntas están desgastadas, sustitúyalas.
- Compruebe el equipo de seguridad antes de ponerlo en servicio.

d) Desmantelamiento

- Si la seguridad se ve afectada cuando el equipo se pone fuera de servicio, la carga de refrigerante deberá retirarse antes de la puesta fuera de servicio.
- Asegúrese de que haya suficiente ventilación en la ubicación del equipo.
- Tenga en cuenta que el mal funcionamiento del equipo puede deberse a la pérdida de refrigerante y que es posible que se produzca una fuga de refrigerante.
- Descargue los condensadores de forma que no provoquen chispas.
- Retire el refrigerante. Si la normativa nacional no exige la recuperación, drene el refrigerante hacia el exterior. Tenga cuidado de que el refrigerante drenado no cause ningún peligro. En caso de duda, una persona debe vigilar la salida. Tenga especial cuidado de que el refrigerante drenado no vuelva a flotar en el edificio.
- Evacúe el circuito de refrigerante.
- Purgue el circuito de refrigerante con nitrógeno durante 5 min.
- Evacúe de nuevo.
- Llene con nitrógeno hasta la presión atmosférica.
- Coloque una etiqueta en el equipo que indique que se ha retirado el refrigerante.

e) Eliminación

- Asegúrese de que haya suficiente ventilación en el lugar de trabajo.

● Retire el refrigerante. Si la normativa nacional no exige la recuperación, drene el refrigerante hacia el exterior. Tenga cuidado de que el refrigerante drenado no cause ningún peligro. En caso de duda, una persona debe vigilar la salida.

Tenga especial cuidado de que el refrigerante drenado no vuelva a flotar en el edificio.

● Evacúe el circuito de refrigerante.

● Purgue el circuito de refrigerante con nitrógeno durante 5 min.

● Evacúe de nuevo.

● Desconecte el compresor y drene el aceite.

Transporte, marcado y almacenamiento de equipos que emplean refrigerantes inflamables

Transporte de equipos que contienen refrigerantes inflamables

Se llama la atención sobre el hecho de que pueden existir normativas de transporte adicionales con respecto a los equipos que contienen gas inflamable. El número máximo de equipos o la configuración de los equipos que se permite transportar juntos vendrá determinado por la normativa de transporte aplicable.

Señalización de los equipos mediante carteles

La señalización de aparatos similares utilizados en una zona de trabajo suele estar regulada por la normativa local y establece los requisitos mínimos para la señalización de seguridad y/o salud en un lugar de trabajo.

Todas las señales requeridas deben mantenerse y los empresarios deben asegurarse de que los empleados reciban instrucción y formación adecuadas y suficientes sobre el significado de las señales de seguridad apropiadas y las medidas que deben tomarse en relación con estas señales. La eficacia de las señales no debe disminuir por colocar demasiadas señales juntas.

Los pictogramas utilizados deben ser lo más sencillos posible y contener sólo los detalles esenciales.

Eliminación de equipos que utilizan refrigerantes inflamables

Véase la normativa nacional.

Almacenamiento de equipos/aparatos

El almacenamiento de los equipos debe realizarse de acuerdo con las instrucciones del fabricante. Almacenamiento de material embalado (no vendido)

La protección del embalaje de almacenamiento debe construirse de forma que los daños mecánicos al equipo dentro del embalaje no provoquen una fuga de la carga de refrigerante.

La normativa local determinará el número máximo de equipos que pueden almacenarse juntos.

- Desconecte el aparato de la fuente de alimentación durante el mantenimiento, la sustitución de piezas y la limpieza.

- Tenga en cuenta lo siguiente: Compruebe en la placa de características el tipo de gas refrigerante utilizado en su aparato.

- Información específica sobre aparatos con gas refrigerante.

Se recomienda no perforar el circuito de refrigeración de la máquina. Al final de su vida útil, entregue el aparato en un centro de recogida de residuos especiales para su eliminación.

GWP (potencial de calentamiento global): R410A: 2088, R134a: 1430, R290:3, R32:675.

- No utilice esta unidad para funciones distintas de las descritas en este manual de instrucciones.

- Asegúrese de que el enchufe esté bien insertado en la toma de corriente.

Puede provocar riesgo de descarga eléctrica o incendio.

- No enchufe otros aparatos en la misma toma de corriente, puede producirse riesgo de descarga eléctrica.

● No desmonte ni modifique el aparato ni el cable de alimentación, puede provocar riesgo de descarga eléctrica o incendio. Todos los demás servicios deben remitirse a un técnico cualificado.

● No coloque el cable de alimentación ni el aparato cerca de un calefactor, radiador u otra fuente de calor.

Puede provocar riesgo de descarga eléctrica o incendio.

● Esta unidad está equipada con un cable que tiene un hilo con toma de tierra conectado a una clavija con toma de tierra o a una lengüeta de conexión a tierra.

El enchufe debe conectarse a una toma de corriente correctamente instalada y conectada a tierra. En ningún caso corte o retire la clavija con toma de tierra o la lengüeta de conexión a tierra de este enchufe.

● El aparato debe utilizarse o almacenarse de forma que quede protegido de la humedad, por ejemplo, condensación, salpicaduras de agua, etc. Desenchufe la unidad inmediatamente si esto ocurre.

● Transporte siempre su aparato en posición vertical y colóquelo sobre una superficie estable y nivelada durante su uso. Si la unidad se transporta tumbada de lado, debe ponerse de pie y dejarse desenchufada durante 6 horas.

● Utilice siempre el interruptor del panel de control o del mando a distancia para apagar la unidad, y no inicie ni detenga el funcionamiento enchufando o desenchufando el cable de alimentación. Puede provocar riesgo de descarga eléctrica.

● No toque los botones del panel de control con los dedos mojados y húmedos.

● No utilice productos químicos peligrosos para limpiar o entrar en contacto con la unidad.

Para no dañar el acabado de la superficie, utilice sólo un paño suave para limpiar el aparato.

No utilice cera, diluyente ni detergentes fuertes. No utilice el aparato en presencia de sustancias o vapores inflamables como alcohol, insecticidas, gasolina, etc.

● Si el aparato emite sonidos extraños o emite humo u

olores extraños, desenchúfelo inmediatamente.

● No limpie la unidad con agua. El agua puede entrar en la unidad y dañar el aislamiento, creando un riesgo de descarga eléctrica. Si entra agua en el aparato, desenchúfelo inmediatamente y póngase en contacto con el Servicio de Atención al Cliente.

● Utilice dos o más personas para levantar e instalar la unidad.

● Sujete siempre el enchufe cuando enchufe o desenchufe el aparato.

Nunca desenchufe tirando del cable. Puede provocar riesgo de descarga eléctrica y daños.

● Instale el aparato sobre un suelo resistente y nivelado capaz de soportar hasta 50 kg (110 lb).

La instalación sobre un suelo débil o desnivelado puede provocar daños materiales y personales.

● El aparato cumple la Directiva RE (2014/53/UE).

Según la norma EN:

● Este aparato puede ser utilizado por niños a partir de 8 años y por personas con capacidades físicas, sensoriales o mentales reducidas o con falta de experiencia y conocimientos si han recibido supervisión o instrucciones sobre el uso del aparato de forma segura y comprenden los peligros que conlleva.

● Los niños no deben jugar con el aparato.

● La limpieza y el mantenimiento del usuario no deben ser realizados por niños sin supervisión.

● Si el cable de alimentación está dañado, debe ser sustituido por el fabricante, su agente de servicio o una persona con cualificación similar para evitar riesgos.

● El aparato debe instalarse de acuerdo con la normativa nacional sobre cableado.

● Si se funde el fusible o se dispara el disyuntor, compruebe la caja de fusibles o disyuntores de la vivienda y sustituya el fusible o restablezca el disyuntor.

CONEXIONES ELÉCTRICAS

Antes de enchufar el aparato a la red eléctrica, compruebe que:



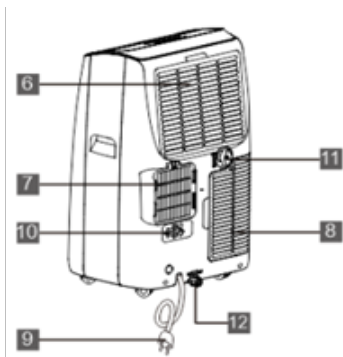
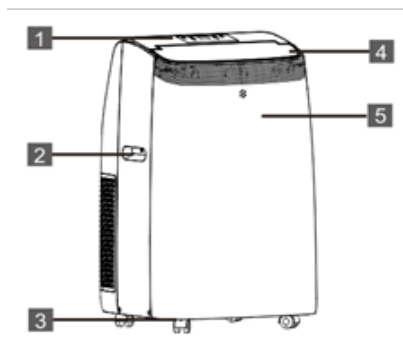

- La alimentación de red corresponde al valor indicado en la placa de características situada en la parte posterior del aparato.
- La toma de corriente y el circuito eléctrico son adecuados para el aparato.
- La toma de corriente coincide con el enchufe. Si no es así, haga cambiar el enchufe.
- La toma de corriente está debidamente conectada a tierra. El incumplimiento de estas importantes instrucciones de seguridad exime al fabricante de toda responsabilidad.

DESCRIPCIÓN



1. Panel de control 2. Mango (ambos lados) 3. Ruedas 4. convertidores 5. Receptor de control remoto 6. Rejilla de admisión	7. Rejilla de salida de aire 8. Rejilla de entrada 9. Cable de alimentación 10. Fijador de tapones 11. Drenaje medio 12. Drenaje del condensador
---	---

ACCESÓRIOS

PIEZAS	NOMBRE DE LAS PIEZAS	CANTIDAD
	Manguera de escape Salida de manguera Entrada de manguera	1 juego
	Kit de corredera de ventana	1 juego
	Control remoto Baterías (Dos AAA 1.5V)	1 juego
	Manguera de drenaje	1 juego

NOTA: Todas las ilustraciones de este manual son meramente explicativas. Su aparato puede ser ligeramente diferente. Asegúrese de sacar todos los accesorios del embalaje antes de utilizarlo.

INSTRUCCIONES DE INSTALACIÓN

AIRE CALIENTE AGOTADOR

En el modo frío, el aparato debe colocarse cerca de una ventana o una abertura para que el aire caliente de salida pueda conducirse al exterior.

En primer lugar, coloque la unidad en un suelo plano y asegúrese de que haya un espacio libre mínimo de 45 cm alrededor de la unidad y de que esté cerca de una fuente de alimentación de un solo circuito.

1. Extienda ambos lados de la manguera (Fig.1) y enrosque la entrada de la manguera (Fig.2).
2. Extienda el otro lado de la manguera y atorníllelo a la salida de la manguera (Fig.3).
3. Instale la entrada de la manguera en la unidad (Fig.4).
4. Coloque la salida de la manguera en el kit de deslizamiento de la ventana y séllela. (Fig.5&6)..

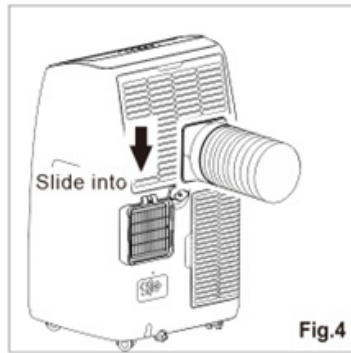
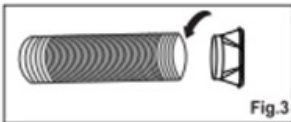
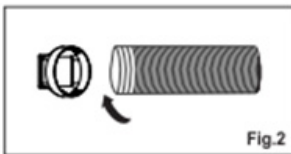
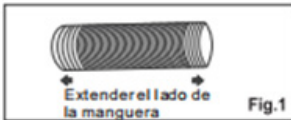

● Cut on opposite side of hole.

Slide into : Deslizamiento dentro de

Cut on opposite side of hole: Corte en el lado opuesto del agujero.

El kit de deslizamiento de su ventana ha sido diseñado para adaptarse a la mayoría de las aplicaciones estándar de ventanas verticales y horizontales; sin embargo, puede ser necesario que modifique algunos aspectos de los procedimientos de instalación para ciertos tipos de ventanas. El kit de correderas de ventana puede fijarse con tornillos.

NOTA: Si la abertura de la ventana es inferior a la longitud mínima del kit de deslizamiento de la ventana, corte el extremo sin la sujeción lo suficientemente corto para que quepa en la abertura de la ventana. Nunca recorte el orificio del kit de deslizamiento de la ventana.

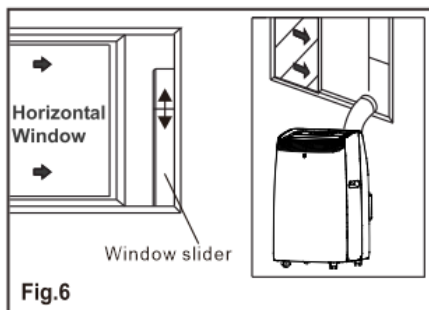
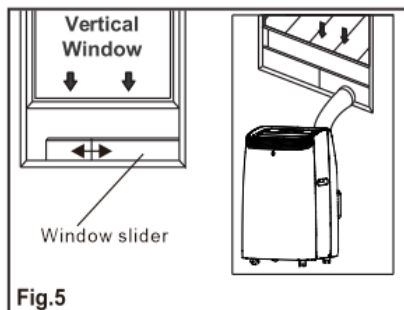

Vertical window: Ventana vertical

Horizontal window: Ventana horizontal

Window slider: Deslizador de ventana

INSTALACIÓN DEL KIT DE CORREDERAS DE VENTANA

1: Piezas:

A) Panel

B) Panel con un orificio

C) Tornillo para fijar el kit de ventana

2: Montaje:

Deslice el panel B en el panel A y ajústelo a la anchura del ancho. El tamaño de las ventanas varía.

Al dimensionar la anchura de la ventana, asegúrese de que el conjunto del kit de ventana está libre de huecos y/o bolsas de aire al tomar las medidas.

3. Bloquee el tornillo en los orificios que correspondan con la anchura que requiera su ventana para asegurarse de que no queden huecos ni bolsas de aire en el conjunto del kit de ventana después de la instalación.

UBICACIÓN

● La unidad debe colocarse sobre una base firme para minimizar el ruido y las vibraciones.

Para una colocación segura, coloque la unidad sobre un suelo liso y nivelado lo suficientemente fuerte como para soportar la unidad.

● La unidad tiene ruedas para facilitar su colocación, pero sólo debe rodar sobre superficies lisas y planas.

Tenga cuidado al rodar sobre superficies enmoquetadas. Tenga cuidado y proteja los suelos cuando ruede sobre suelos de madera.

No intente hacer rodar la unidad sobre objetos.

● El aparato debe colocarse al alcance de una toma de corriente con toma de tierra.

● Nunca coloque obstáculos alrededor de la entrada o salida de aire de la unidad.

● Deje al menos 45 cm (18") de espacio alrededor y por encima de la pared para trabajar con eficacia.

● La manguera puede alargarse, pero lo mejor es mantener la longitud al mínimo necesario.

Asegúrese también de que la manguera no tenga dobleces ni pliegues pronunciados.

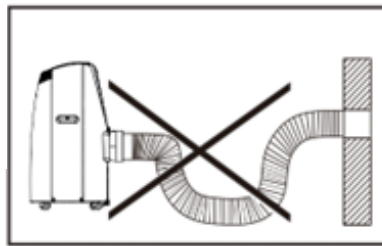
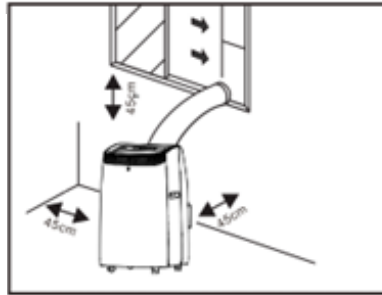
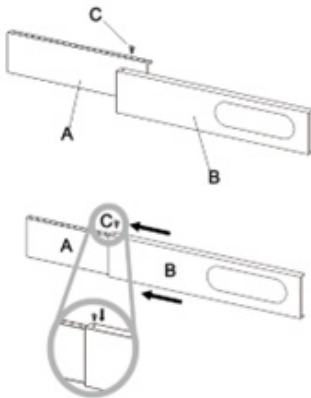

DESCRIPCIÓN DE LA PANTALLA DE VISUALIZACIÓN

El panel de control se encuentra en la parte superior del aparato, permite gestionar parte de las funciones sin mando a distancia, pero para aprovechar todo su potencial, es necesario utilizar el mando a distancia.

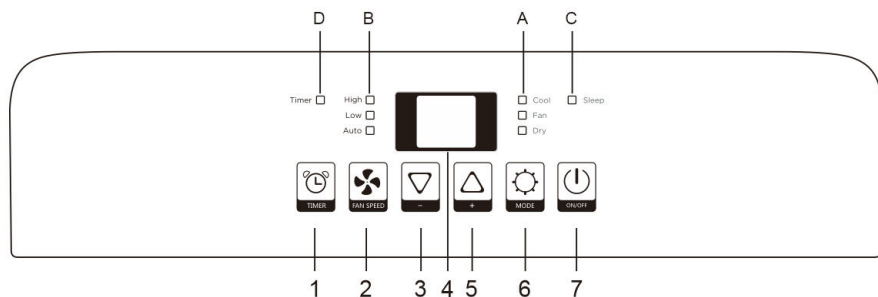

- | | |
|--------------------------------------|--|
| 1. BOTÓN DEL TEMPORIZADOR | A. SÍMBOLO DE MODO |
| 2. BOTÓN DE VELOCIDAD DEL VENTILADOR | B. SÍMBOLO DE VELOCIDAD DEL VENTILADOR |
| 3. BOTÓN DE DISMINUCIÓN | C. SÍMBOLO DE SUSPENSIÓN |
| 4. PANTALLA DE VISUALIZACIÓN | D. SÍMBOLO DEL TEMPORIZADOR |
| 5. BOTÓN DE AUMENTO | |
| 6. BOTÓN MODO | |
| 7. BOTÓN DE ENCENDIDO/APAGADO | |

ENCENDIDO DEL APARATO





Conéctelo a la toma de corriente y el aparato estará en modo de espera.

Pulse el botón  para que el aparato se encienda.
Aparecerá la última función activa cuando se apagó.

Modo FRÍO





Ideal para climas cálidos y bochornosos cuando necesita enfriar y deshumidificar la habitación.
Para configurar este modo correctamente:



- Pulse el botón  varias veces hasta que Aparece el símbolo "COOL"(Frío).
- Seleccione la temperatura deseada de 18 °C a 32 °C (64 °F a 90 °F) presionando el botón Δ o ∇ hasta que se muestre el valor correspondiente.
- Seleccione la velocidad del ventilador requerida presionando el botón  .
Hay tres velocidades disponibles: alta/baja/automática.

La temperatura más adecuada para la habitación durante el verano varía de 24 °C a 27 °C (75 °F a 81 °F). Sin embargo, se recomienda no configurar una temperatura muy por debajo de la temperatura exterior. La diferencia de velocidad del ventilador es más notoria cuando el electrodoméstico está en el modo de ventilador, pero es posible que no se note en el modo de enfriamiento.

Modo de ventilador

Al utilizar el aparato en este modo, la manguera de aire no necesita ser adjuntado.

- Pulse el botón varias veces  hasta que aparezca el símbolo "FAN" (Ventilador)
- Seleccione la velocidad del ventilador requerida presionando el botón  . Hay dos velocidades disponibles: Alta / Baja.

La pantalla muestra "  " como alta velocidad, "  " como baja velocidad.

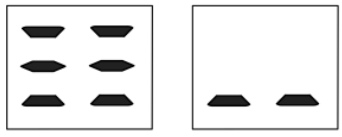

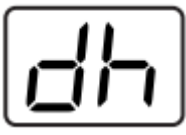

Modo SECO



Ideal para reducir la humedad de las habitaciones (primavera y otoño, habitaciones húmedas, periodos de lluvia, etc). En modo seco, el aparato debe prepararse de la misma manera que para el modo frío, con la manguera de escape de aire conectada para permitir que la humedad se descargue al exterior.

Para configurar este modo correctamente:

- Pulse el botón varias veces  hasta que aparezca el símbolo Seco.
- La pantalla muestra "  ".

- En este modo, el aparato selecciona automáticamente la velocidad del ventilador y no se puede configurar manualmente.

Modo INTELIGENTE

El electrodoméstico elige automáticamente si funciona en modo frío, ventilador o calor (solo en algunos modelos). Para configurar este modo correctamente:

- Presione el botón varias  veces hasta que la pantalla se muestre como se muestra a continuación:



- Seleccione la velocidad del ventilador requerida presionando el botón . Hay tres velocidades disponibles: alta/baja/automática.



Si el aparato es un modelo de solo enfriamiento, la unidad funciona en modo de ventilador cuando la temperatura ambiente es inferior a 23 °C (73 °F) y en modo frío cuando la temperatura ambiente es superior a 23 °C (73 °F). Si el aparato es un modelo de refrigeración y calefacción, la unidad funciona en modo Calor cuando la temperatura ambiente es inferior a 20 °C (68 °F) y en modo Ventilador cuando la temperatura ambiente es de 20 °C (68 °F) a 23 °C (73 °F) y el modo Cool cuando la temperatura ambiente es superior a 23 °C (73 °F).

AJUSTE DEL TEMPORIZADOR

--Este cronómetro se puede utilizar para retrasar el arranque o apagado del dispositivo, evitando así el desperdicio de electricidad optimizando el ciclo de operación.

*Puesta en marcha de la programación

- Encienda el aparato, elija el modo que desee, por ejemplo, modo deshumidificación, alta velocidad del ventilador. Apague el aparato.



- Presione el botón "", la pantalla comienza a parpadear, presione " / "" para ajustar el tiempo establecido de 0,5 a 24 horas.

- En 5 segundos sin la operación, la función de inicio del temporizador, luego se enciende el símbolo "Temporizador".

- Presione el botón "" nuevamente para cancelar el temporizador, y el símbolo "Temporizador" desaparecerá.

* Apagado de programación

- Cuando el aparato está funcionando, presione el botón "", la pantalla comienza a parpadear.

- Pulse " / "" para ajustar el tiempo establecido de 0,5 a 24 horas.

- En 5 segundos sin la operación, la función de inicio del temporizador, luego se enciende el símbolo "Temporizador".

- Presione el botón "" nuevamente para cancelar el temporizador, y el símbolo "Temporizador" desaparecerá.

CAMBIAR LA UNIDAD DE TEMPERATURA

Cuando el aparato esté en funcionamiento, mantenga pulsados los botones “△” y “▽” a la vez durante 3 segundos para cambiar la unidad de temperatura.

Por ejemplo:

Antes del cambio, en modo frío, la pantalla muestra como fig 1.

Después del cambio, en modo frío, la pantalla muestra como fig2.

Las siguientes funciones son opcionales. Por favor, refiérase al objeto real, sólo porque estas funciones sólo pertenecen a algún modelo.





Fig.1













Fig.2

SELF-DIAGNOSIS

El aparato dispone de un sistema de autodiagnóstico para identificar una serie de averías. Los mensajes de error aparecen en la pantalla del aparato.

SI SE MUESTRA	¿QUÉ DEBO HACER?
 PROBE FAILURE (SENSOR DAÑADO)	SI APARECE, PÓNGASE EN CONTACTO CON EL SERVICIO TÉCNICO AUTORIZADO.
 FULL TANK (DEPÓSITO DE SEGURIDAD LLENO)	VACÍE EL DEPÓSITO DE SEGURIDAD INTERNO, SIGUIENDO LAS INSTRUCCIONES DEL APARTADO "OPERACIONES DE FIN DE TEMPORADA".

MANUAL DEL MANDO A DISTANCIA

		BOTÓN DE ENCENDIDO/ APAGADO		BOTÓN DE VELOCIDAD DEL VENTILADOR
		BOTÓN DE AUMENTO		BOTÓN DE MODO
		BOTÓN DE DIS- MINUCIÓN		BOTÓN BASCULANTE
		BOTÓN DEL TEMPORI- ZADOR		BOTÓN DE DORMIR
		BOTÓN DEL INTERRUPTOR DE LA UNIDAD		

✓ Apunte con el mando a distancia al receptor del aparato.

✓ El mando a distancia no debe estar a más de 7 metros del aparato (sin obstáculos entre el mando a distancia y el receptor).

✓ El mando a distancia debe manejarse con sumo

cuidado. No lo deje caer ni lo exponga a la luz directa del sol o a fuentes de calor. Si el mando a distancia no funciona, intente extraer la pila y volver a colocarla.

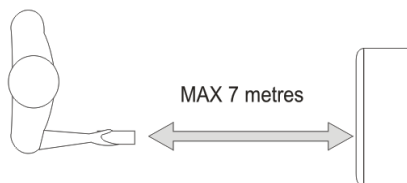

MAX. 7 METROS

INSERTAR O SUSTITUIR LAS BATERÍAS

- Retire la tapa de la parte posterior del mando a distancia;
- Inserte dos baterías "AAA" de 1.5 V en la posición correcta posición (consulte las instrucciones del interior del compartimento de las baterías);



NOTA:

✓ En caso de sustitución o eliminación del mando a distancia, las pilas deben extraerse y desecharse de acuerdo con la legislación vigente, ya que son perjudiciales para el medio ambiente.

✓ No mezcle pilas viejas y nuevas. No mezcle pilas alcalinas, estándar (carbono-zinc) o recargables (níquel-cadmio).

✓ No arroje las pilas al fuego. Las pilas pueden explotar o tener fugas.



✓ Si no va a utilizar el mando a distancia durante cierto tiempo, extraiga las pilas.

modo FRÍO



Ideal para climas cálidos y bochornosos cuando necesita enfriar y deshumidificar la habitación.



Para configurar el modo correctamente

- Pulse el botón  varias veces hasta que Aparece el símbolo "COOL" (Frío).
- Seleccione la temperatura deseada de 18 °C a 32 °C (64 °F a 90 °F) presionando el botón "∧" / "∨" hasta que se muestre el valor correspondiente.
- Seleccione la velocidad del ventilador requerida presionando el botón . Hay tres velocidades disponibles: alta/baja/automática.

La temperatura más adecuada para la habitación durante el verano varía de 24 °C a 27 °C (75 °F a 81 °F). Sin embargo, se recomienda no configurar una temperatura muy por debajo de la temperatura exterior. La diferencia de velocidad del ventilador es más notoria cuando el electrodoméstico está en el modo de ventilador, pero es posible que no se note en el modo de enfriamiento.

Modo de ventilador

Al utilizar el aparato en este modo, la manguera de aire no necesita ser adjuntado.

- Pulse el botón  varias veces hasta que aparezca el símbolo "FAN" (Ventilador).
- Seleccione la velocidad del ventilador requerida presionando el botón .

Hay dos velocidades disponibles: Alta / Baja.

La pantalla muestra "≡≡" como alta velocidad, "— —" como baja velocidad.





Ideal para reducir la humedad de las habitaciones (primavera y otoño, habitaciones húmedas, periodos de lluvia, etc).

En modo seco, el aparato debe prepararse de la misma manera que para el modo frío, con la manguera de escape de aire conectada para permitir que la humedad se descargue al exterior.

Para configurar este modo correctamente:

- Pulse el botón varias  veces hasta que aparezca el símbolo Seco. La pantalla muestra "Dry".
- En este modo, el aparato selecciona automáticamente la velocidad del ventilador y no se puede configurar manualmente.

Modo INTELIGENTE

El electrodoméstico elige automáticamente si funciona en modo frío, ventilador o calor (solo en algunos modelos).

Para configurar este modo correctamente:

- Presione el botón varias  veces hasta que la pantalla se muestre como se muestra a continuación:





Es el modo automático cuando la exhibición estará funcionando.

- Seleccione la velocidad del ventilador requerida presionando el botón  . Hay tres velocidades disponibles: alta/baja/automática.

Si el aparato es un modelo de solo enfriamiento, la unidad funciona en modo de ventilador cuando la temperatura ambiente es inferior a 23 °C (73 °F) y en modo frío cuando la temperatura ambiente es superior a 23 °C (73 °F).

Función Swing

Esta función mueve los deflectores para ajustar la dirección del flujo de aire. Para configurar correctamente esta función:

- Pulse el botón  para seleccionar el deflector horizontal que se moverá automáticamente hacia arriba y hacia abajo.
- Pulse de nuevo el botón  para desactivar esta función.



MODO SLEEP

Esta función es útil para la noche, ya que reduce gradualmente el funcionamiento del aparato.

Para configurar correctamente esta función:

- Seleccione el modo frío o calor como se ha descrito anteriormente.
- Presione el botón .

El dispositivo funciona en el modo seleccionado anteriormente.

Cuando elijas la función sleep, la pantalla reducirá el brillo y la Velocidad del ventilador será baja.

La función SLEEP mantiene la habitación a la temperatura óptima sin fluctuaciones excesivas ni de temperatura ni de humedad con un funcionamiento silencioso.

La velocidad del ventilador está siempre en Baja, mientras que la temperatura ambiente y la humedad varían gradualmente para garantizar el máximo confort.

- En el modo COOL, la temperatura seleccionada aumentará 1°C (1°F) por hora en un período de 2 horas. Esta nueva temperatura se mantendrá durante las 6 horas siguientes. A continuación, el aparato lo apaga.

- La función SLEEP se puede cancelar en cualquier momento durante el funcionamiento presionando el botón "SLEEP", "MODE" o "FAN".

- La función SLEEP se puede cancelar en cualquier momento durante el funcionamiento presionando el botón "SLEEP", "MODE" o "FAN".

En el modo FAN o DRY, la función SLEEP no se puede configurar.

AJUSTE DEL TEMPORIZADOR

-Este temporizador puede utilizarse para retrasar el arranque o el apagado del aparato, lo que evita el derroche de electricidad al optimizar los periodos de funcionamiento.

*Puesta en marcha de la programación

● Encienda el aparato, elija el modo que desee, por ejemplo, modo deshumidificación, alta velocidad del ventilador. Apague el aparato.

● Presione el botón «  », la pantalla comienza a parpadear, presione “△” / “▽” para ajustar el tiempo establecido de 0,5 a 24 horas.

● En 5 segundos sin la operación, la función de inicio del temporizador, luego se enciende el símbolo “Temporizador”.

● Presione el botón «  » nuevamente para cancelar el temporizador, y el símbolo “Temporizador” desaparecerá.

* Apagado de programación

● Cuando el aparato está funcionando, presione el botón «  », la pantalla comienza a parpadear.

● Pulse “^” / “v” para ajustar el tiempo establecido de 0,5 a 24 horas.

● En 5 segundos sin la operación, la función de inicio del temporizador, luego se enciende el símbolo “Temporizador”.

● Presione el botón «  » nuevamente para cancelar el temporizador, y el símbolo “Temporizador” desaparecerá.

CAMBIAR LA UNIDAD DE TEMPERATURA

Cuando el aparato esté funcionando, Presione el botón °C/°F y luego puede cambiar Unidad de temperatura.

Por ejemplo:

Antes del cambio, en el modo frío, La pantalla se muestra como se muestra en el lado izquierdo de la imagen.

Después del cambio, en modo frío, La pantalla se muestra a la derecha de la imagen.



Fig.1

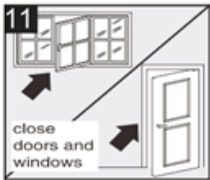

Fig.2

CONSEJOS PARA UN USO CORRECTO

Para obtener lo mejor de su aparato, siga estas recomendaciones:

- Cierre las ventanas y puertas de la habitación que vaya a climatizar (Fig. 11). Cuando instale el aparato de forma semipermanente, debe dejar una puerta ligeramente abierta (tan sólo 1 cm) para garantizar una ventilación correcta;
- Proteja la habitación de la exposición directa al sol cerrando parcialmente las cortinas y/o persianas para que el funcionamiento del aparato sea mucho más económico (Fig. 12);
- No apoye nunca objetos de ningún tipo sobre el aparato; (Fig. 13)
- No bloquee la entrada ni la salida de aire del aparato. Un caudal de aire reducido provocará un rendimiento deficiente y podría dañar la unidad.
- Asegúrese de que no haya fuentes de calor en la habitación;
- No utilice nunca el aparato en locales muy húmedos (lavanderías, por ejemplo).
- No utilice nunca el aparato al aire libre.
- Asegúrese de que el aparato esté sobre una superficie nivelada; si es necesario, coloque los seguros de las ruedas debajo de las ruedas delanteras.



Cierre puertas y ventanas

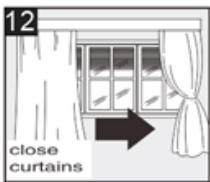

Cierre cortinas



No cubra el aparato

MÉTODO DE DRENAJE DEL AGUA

Cuando hay un exceso de condensación de agua dentro de la unidad, el aparato deja de funcionar y muestra "F E" (TANQUE LLENO como se menciona en AUTODIAGNOSTICO). Esto indica que es necesario drenar la condensación de agua mediante los siguientes procedimientos:

Vaciado manual (fig.14)

Puede ser necesario drenar el agua en zonas de alta humedad

1. Desenchufe la unidad de la fuente de alimentación.
2. Coloque una bandeja de drenaje debajo del tapón de drenaje inferior. Ver diagrama.
3. Retire el tapón de vaciado inferior.
4. El agua saldrá y se acumulará en la bandeja de drenaje (puede que no se suministre).
5. Después de drenar el agua, vuelva a colocar firmemente el tapón de drenaje inferior.
6. Encienda el aparato.

Vaciado continuo (fig.15)

Mientras utilice la unidad en modo deshumidificador, se recomienda un drenaje continuo.

1. Desenchufe la unidad de la fuente de alimentación.
2. Retire el tapón de vaciado. Al realizar esta operación puede derramarse algo de agua residual, por lo que le rogamos que disponga de una bandeja para recoger el agua.
3. Conecte la manguera de desagüe (1/2" o 12,7 mm, tal vez no suministrada). Ver diagrama.
4. El agua puede drenarse continuamente a través de la manguera hasta un desagüe en el suelo o un cubo.
5. Encienda el aparato.

NOTA:

Por favor, asegúrese de que la altura y la sección de la manguera de drenaje no deben ser superiores a la de la salida de drenaje, o el tanque de agua no se puede drenar, (fig.16 y fig.17).

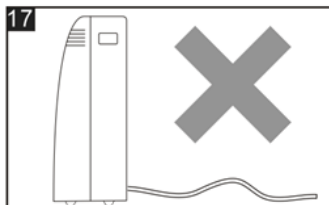
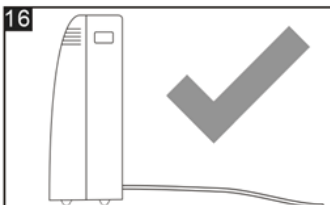
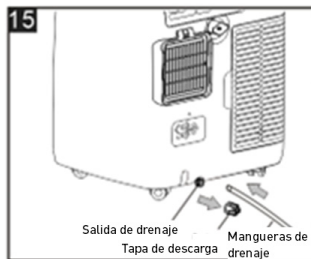
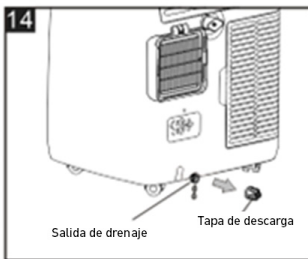

MÉTODO DE DRENAJE

Cuando la unidad funciona en modo Dry (Secado), puede elegir la siguiente forma de drenaje.

1. Desconecte la fuente de alimentación de la unidad.
2. Retire el tapón de drenaje (fig.A). Mientras realiza esta operación, es posible que se derrame algo de agua residual, por favor prepare una bandeja para recoger el agua.
3. Conecte la manguera de drenaje (1/2" o 12,7 mm, quizás no se suministra). (fig.B)
4. El agua se puede drenar continuamente a través de la manguera a un desagüe depiso o balde.
5. Encienda la unidad.

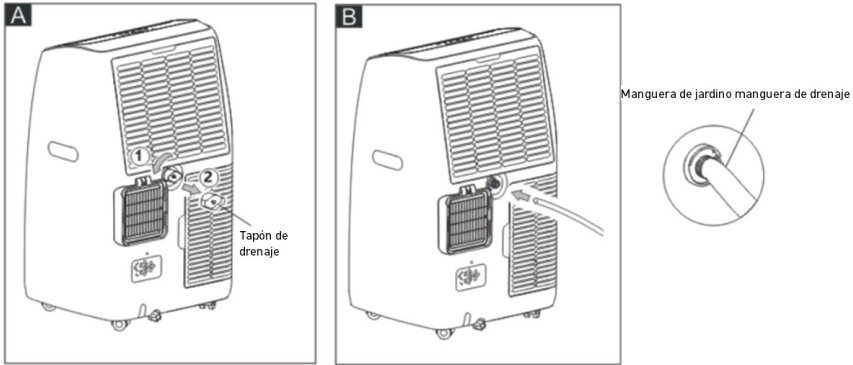

NOTA:

Asegúrese de que la altura y la sección de la manguera de desagüe no sean más altas que la de la salida de desagüe, o el tanque de agua no se puede drenar. (fig. C y fig. D)

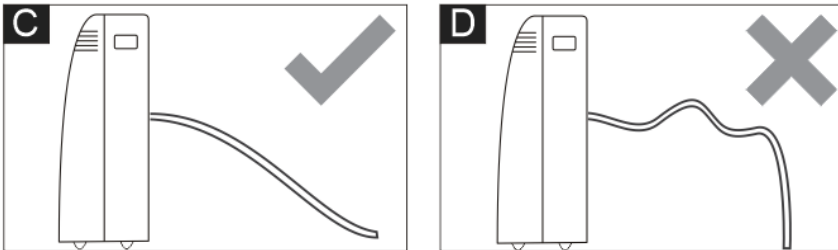

LIMPIEZA

Antes de la limpieza o el mantenimiento, apague el aparato presionando el botón en el panel de control o en el control remoto, espere unos minutos y luego desenchúfelo de la toma de corriente.



panel de

LIMPIEZA DEL GABINETE

Debe limpiar el aparato con un paño ligeramente húmedo y luego secar con un paño seco.

- Nunca lave el aparato con agua. Podría ser peligroso.
- No utilice nunca gasolina, alcohol o disolventes para limpiar el aparato.
- Nunca pulverice líquidos insecticidas o similares.

LIMPIEZA DE LOS FILTROS DE AIRE

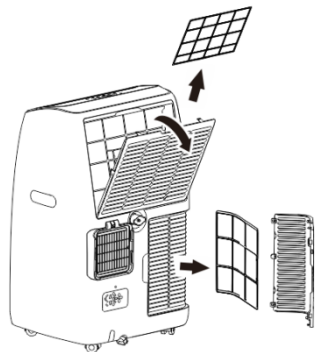

Para mantener su electrodoméstico funcionando eficientemente, debe limpiar el filtro cada semana de operación.

El filtro se puede sacar como la figura a continuación.

Para evitar posibles cortes, evite tocar las partes metálicas del aparato al quitar o volver a instalar el filtro. Puede resultar en el riesgo de lesiones personales.

Utilice una aspiradora para eliminar las acumulaciones de polvo del filtro.

Si está muy sucio, sumérjalo en agua tibia y enjuáguelo varias veces.

El agua nunca debe estar a más de 40 °C (104 °F). Después del lavado, deje que el filtro se seque y coloque la rejilla de entrada en el aparato.

OPERACIONES DE INICIO-FIN DE TEMPORADA

CONTROLES DE INICIO DE TEMPORADA

Asegúrate de que el cable de alimentación y el enchufe no estén dañados y de que el sistema de toma de tierra sea eficiente.

Siga al pie de la letra las instrucciones de instalación.

OPERACIONES DE FIN DE TEMPORADA

Para vaciar completamente de agua el circuito interno, retire el tapón.

Vierte toda el agua restante en una palangana. Cuando se haya vaciado toda el agua, vuelve a colocar el tapón. Limpie el filtro y séquelo bien antes de volver a colocarlo.

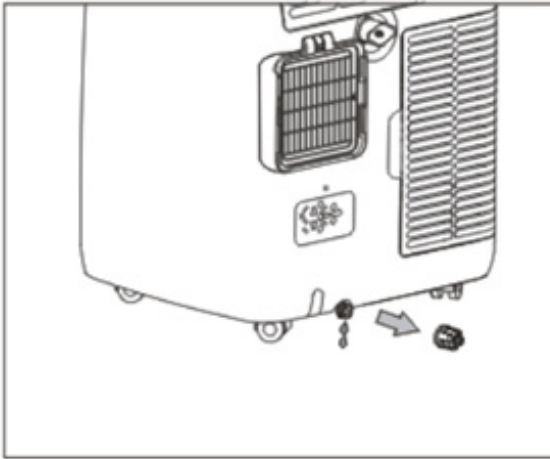

ENTORNO OPERATIVO MÁS ESTRICTO:

Modo cooling: 18°C-35°C (64°F-95°F), 30%RH-90%RH

TRDOBLESHOOTING

PROBLEMA	CAUSA	SOLUCIÓN
El aparato no se Enciende	<ul style="list-style-type: none"> ● Actualmente no hay ● No está enchufado a la red eléctrica ● El dispositivo de seguridad interno se ha disparado 	<ul style="list-style-type: none"> ● Espere ● Conecte a la red ● Espere 30 minutos, si el Problema persiste, póngase En contacto con su centro de Servicio.
El aparato Funciona durante Poco tiempo	<ul style="list-style-type: none"> ● Aquí hay curvas en la-manguera de escape de aire ● Algo impide la salida del aire 	<ul style="list-style-type: none"> ● Coloque la manguera de Escape de aire correctamente,man-teniéndola lo más corta y libre de curvas posible para evitar cuellos de botella. ● Compruebe y elimine Cualquier obstáculo que Obstruya la descarga de aire
El aparato funciona, Pero no enfría la Habitación	<ul style="list-style-type: none"> ● Ventanas, puertas y/o cortinas abiertas 	<ul style="list-style-type: none"> ● Cierra puertas, ventanas y Cortinas, teniendo en cuenta Los “consejos para un uso Correcto” indicados Anteriormente.
	<ul style="list-style-type: none"> ● Hay fuentes de calor en la habitación (horno, secador de pelo, etc.) 	<ul style="list-style-type: none"> ● Eliminar las fuentes de calor
	<ul style="list-style-type: none"> ● La manguera de salida de aire está separada del aparato 	<ul style="list-style-type: none"> ● Coloque la manguera de salida de aire en el alojamiento situado en la parte posterior del aparato.
	<ul style="list-style-type: none"> ● Las especificaciones técnicas del aparato no son adecuadas Para la habitación en la que se encuentra. 	
Durante el Funcionamiento, Hay un olor Desagradable en La habitación	<ul style="list-style-type: none"> ● Filtro de aire obstruido 	<ul style="list-style-type: none"> ● Limpie el filtro como se ha Descrito anteriormente

<p>El aparato no funciona durante unos tres minutos después de reiniciarlo.</p>	<ul style="list-style-type: none"> ● EL DISPOSITIVO DE SEguridad interno del compresor impide que el aparato se vuelva a poner en marcha hasta que hayan transcurrido tres minutos desde la última vez que se apagó. 	<ul style="list-style-type: none"> ● Espera. Este retraso forma parte del funcionamiento normal
<p>En la pantalla aparece el siguiente mensaje: PF / FL</p>	<ul style="list-style-type: none"> ● El aparato dispone de un sistema de autodiagnóstico para identificar una serie de averías 	<ul style="list-style-type: none"> ● Ver el capítulo AUTODIAGNÓSTICO

Esquema eléctrico

El diagrama esquemático eléctrico está sujeto a cambios sin previo aviso.
Por favor refiérase a actual en la unidad.

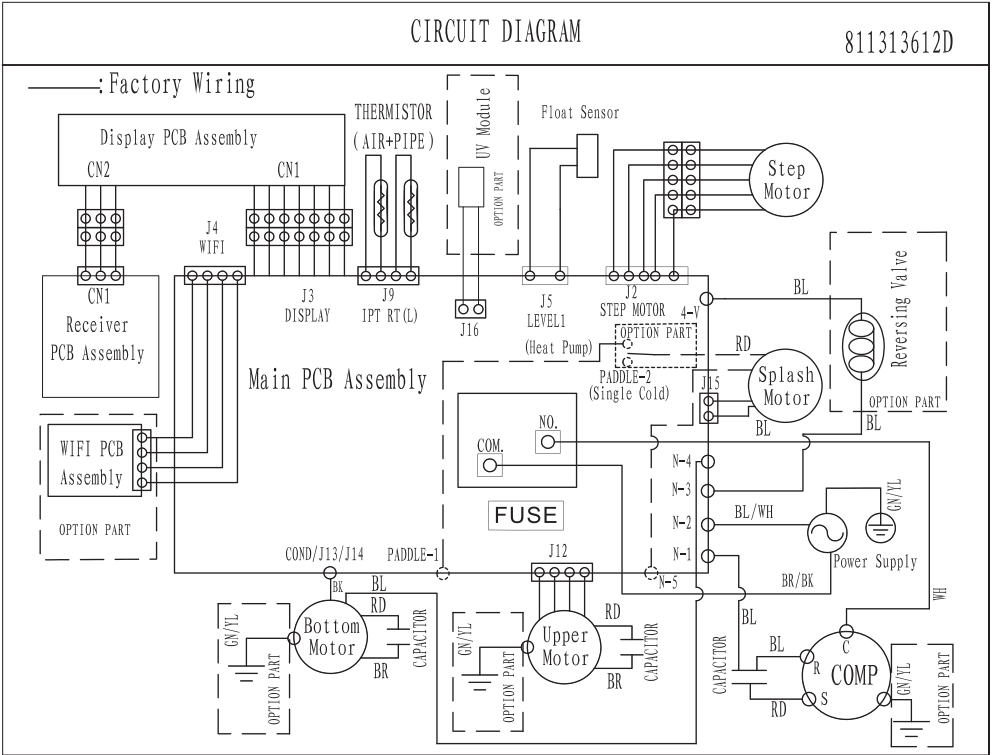

ES

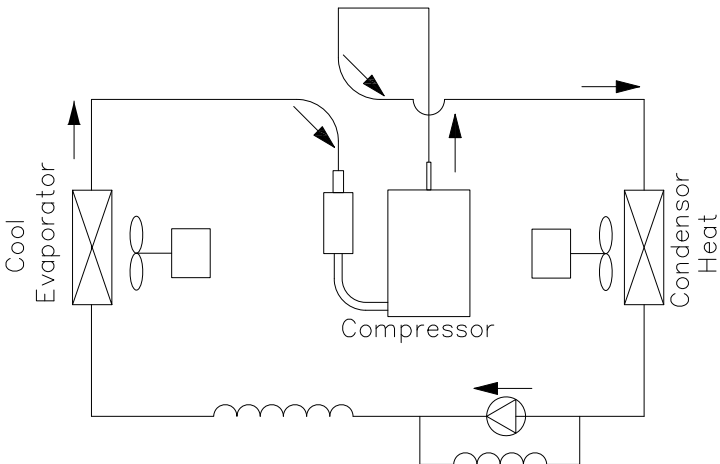

Modelo	SAP1223
Modo	FRIA
Capacidad de enfriamiento	3500 W
Potencia absorbida en frío	1345 W
Corriente de enfriamiento	6.0 A
Potencia nominal	1780 W
Corriente nominal	8.8 A
Voltaje nominal	220-240V~
Frecuencia nominal	50Hz
Refrigerant, Carga,GWP	R290, 0.125KG, 3
CO ₂ equivalente	0.00062tonnes
Grado de impermeabilidad	IPX0
	Contiene gases fluorados de efecto invernadero

DESCRIPCIÓN	SÍMBOLO	VALOR	UNIDAD
Potencia nominal de refrigeración	P_{rated} Para refrigeración	3.50	kW
Potencia nominal de calefacción	P_{rated} Para calefacción	—	kW
Potencia nominal utilizada para refrigeración	P_{EER}	1.345	kW
Potencia nominal utilizada para calefacción	P_{COP}	—	kW
Factor de eficiencia energética nominal	EERd	2.60	—
Coefficiente de rendimiento nominal	COPd	—	—
Consumo de energía en modo desactivado por termostato	P_{TO}	10.6	W
Consumo de energía en modo de espera	P_{SB}	0.5	W
Consumo de electricidad de los aparatos de conducto único/ conducto doble (indicar por separado para refrigeración y calefacción)	DD: Q_{DD} SD: Q_{SD}	DD: N/A SD: 2.000 (refrigeración)	DD: kWh/a SD: kWh/h
Nivel de potencia acústica	L_{WA}	65	dB(A)
Potencial de calentamiento global	G_{WP}	3	kg CO ₂ eq.
Datos de las personas de contacto para obtener más información	El Corte Inglés S.A. Hermosilla, 112 - 28009 Madrid · España		



Cuando sea el momento de desechar el producto, por favor considere el impacto medioambiental y llévelo a un punto adecuado para reciclar. Los plásticos y metales utilizados en la construcción de este aparato pueden ser separados para permitir su reciclaje. Pregunte a su centro más cercano para más detalles. Todos nosotros podemos participar en la protección del medio ambiente.

El Real Decreto Legislativo 1/2007 de 16 de noviembre otorga a los bienes de naturaleza duradera una garantía legal de 3 años.

Quedan excluidos de la garantía las averías o daños producidos por:

- Instalación incorrecta (voltaje, presión de gas o agua, conexiones eléctricas o hidráulicas), reinstalaciones o amueblamientos efectuados por el consumidor sin aplicarlas correctas instrucciones.
- Causas accidentales como caídas, golpes, vertido de líquidos, introducción de cuerpos extraños, así como cualquier otra de fuerza mayor.
- Uso negligente, inadecuado, o no doméstico como aparatos instalados en peluquerías, bares, restaurantes, hoteles, etc.
- La intervención o manipulación de servicios técnicos distintos a los oficiales de la marca.
- Corrosión y/o oxidación, ya sean causados por el uso y desgaste normal del aparato, o acelerados por condiciones ambientales adversas.
- Uso de accesorios o consumibles que no sean originales de la marca.

Igualmente, quedan excluidos de la garantía:

- Componentes expuestos a desgaste por el uso normal (lámparas, burletes, aislantes, tubos, desagües, etc.) a partir del sexto mes, salvo defecto de origen.
- Componentes no electromecánicos, estéticos, plásticos, cristales, abatibles, jaboneras, baldas, rejillas, etc.
- Servicios de conservación, limpieza, desatascos, cambio de sentido de puerta, eliminación de cuerpos extraños, obstrucciones, puesta a punto o recalibrado, etc.
- Productos informáticos: Eliminación de virus, restauración de programas por este motivo, o la reinstalación del disco duro por borrado del mismo.

Agradecemos por selecionar nosso aparelho de qualidade. Por favor, certifique-se de ler este manual do usuário cuidadosamente antes de usar. Qualquer dúvida, entre em contato com o serviço profissional para obter ajuda.

MEDIDAS IMPORTANTES DE SEGURANÇA

MUITO IMPORTANTE!

Não instale nem utilize o seu aparelho antes de ler atentamente este manual.

Guarde este manual de instruções caso necessite acionar a garantia do produto e parareferência futura.

INSTRUÇÕES GERAIS DE SEGURANÇA

1. Este aparelho deve ser utilizado apenas em ambientes internos.
2. Não use a unidade em uma tomada que necessita de reparos ou que não esteja instalada corretamente.
3. Não use a unidade nas condições a seguir:
 - A: Perto de um foco de incêndio.
 - B: Em uma área onde provavelmente respingará óleo.
 - C: Em uma área exposta à luz solar direta.
 - D: Em ma área onde provavelmente respingará água.
 - E: Perto de uma banheira, uma lavanderia, um chuveiro ou uma piscina.
4. Nunca insira os dedos e as hastes na saída de ar. Tome cuidado especial para alertar as crianças sobre esses perigos.
5. Mantenha a unidade para cima durante o transporte e armazenamento, pois o compressor está localizado corretamente.
6. Antes de limpar o aparelho, sempre desligue ou desconecte a fonte de alimentação.
7. Ao mover o aparelho, sempre desligue e desconecte a fonte de alimentação, e mova-o lentamente.

8. Para evitar a possibilidade de incêndio, não cubra o aparelho.
9. Todas as tomadas do aparelho devem estar em conformidade com a legislação local de segurança elétrica. Se necessário, verifique se é necessário seguir uma legislação específica.
10. É importante supervisionar as crianças para garantir que não brinquem com o aparelho.
11. Se o cabo de alimentação estiver danificado, ele deve ser substituído pelo fabricante, seu agente de manutenção, ou pessoas igualmente qualificadas para evitar risco à integridade dos usuários.
12. Este aparelho pode ser utilizado por crianças a partir dos 8 anos de idade e por pessoas com capacidades físicas, sensoriais ou mentais reduzidas ou com falta de experiência e conhecimento, desde que sejam supervisionadas ou instruídas relativamente à utilização do aparelho de forma segura e compreendam os perigos envolvido.
As crianças não devem brincar com o aparelho. Crianças sem supervisão não devem limpar o aparelho ou realizar manutenção nele.
13. O aparelho deve ser instalado de acordo com os regulamentos nacionais de fiação.
14. Detalhes do tipo e classificação dos fusíveis: T, 250V CA, 3,15 A, ou superior.
15. Certifique-se de que a parte traseira da unidade esteja a pelo menos 45 cm ou mais de uma parede. Não coloque a unidade na frente de cortinas ou reposteiros, pois podem cair contra a entrada de ar traseira.

A tubulação deve ser protegida contra danos físicos e não deve ser instalada em um espaço não ventilado

A conformidade com os regulamentos nacionais de gás deve ser observada;

As conexões mecânicas feitas devem ser acessíveis para

fins de manutenção;

Aviso: o aparelho deve ser armazenado em uma área bem ventilada onde o tamanho da sala corresponda à área da sala especificada para operação.

Em relação às instruções detalhadas sobre as precauções durante a manutenção do usuário, consulte a seção “LIMPEZA E MANUTENÇÃO”.

as adyacentes, consulte la sección “Instalación”.

Em relação às dimensões do espaço necessário para a instalação correta do aparelho, incluindo as distâncias mínimas permitidas para estruturas adjacentes, consulte a seção “Instalação”.

16. Entre em contato com um técnico de serviço autorizado para reparo ou manutenção desta unidade.

17. Não puxe, deforme ou modifique o cabo de alimentação, nem o mergulhe em água.

Puxe ou use incorretamente o cabo de alimentação, porque isso pode resultar em danos à unidade e causar choque elétrico.

18. É importante observar a conformidade com a legislação do país.

19. Mantenha as aberturas de ventilação desobstruídas.

20. Qualquer pessoa que esteja envolvida em trabalhar ou invadir um circuito de refrigerante deve possuir um certificado válido atual de uma autoridade de avaliação credenciada pela indústria, que empresta sua competência para manusear refrigerantes com segurança de acordo com uma especificação de avaliação reconhecida pela indústria.

21. A manutenção só deve ser realizada conforme recomendado pelo fabricante do equipamento. A manutenção e o reparo que requerem a assistência de outra pessoa qualificada devem ser realizados sob a supervisão da pessoa competente no uso de refrigerantes inflamáveis.

22. Não opere ou pare a unidade inserindo ou puxando o plugue de energia da matriz, pois isso pode causar choque elétrico ou incêndio devido à geração de calor.

23. Desconecte a unidade se estiver percebendo que ela emite sons estranhos, cheiro ou fumaça.

OBSERVAÇÕES:

● Se houver algum dano nas peças, entre em contato com o revendedor ou uma oficina designada;

● Em caso de qualquer dano, desligue o interruptor de ar, desconecte a fonte de alimentação e entre em contato com o revendedor ou uma oficina designada;

● Em qualquer hipótese, é importante aterrar firmemente o cabo de alimentação;

● Para evitar a possibilidade de perigo, se o cabo de alimentação estiver danificado, desligue o interruptor de ar e desconecte a fonte de alimentação.

O cabo deve ser substituído pelo revendedor ou uma oficina designada.

ADVERTÊNCIA

● Não use meios para acelerar o processo de descongelamento ou para limpar, além dos recomendados pelo fabricante.

● O aparelho deve ser armazenado em uma sala sem fontes de ignição operando continuamente (por exemplo: chamas abertas, um aparelho a gás operando ou um aquecedor elétrico operando).

● Não perfure ou queime o produto.

● Esteja ciente de que os refrigerantes podem não exalar nenhum cheiro.

● O aparelho deve ser instalado, operado e armazenado em uma sala com uma área de piso maior que 13m².

INFORMAÇÕES ESPECÍFICAS SOBRE APARELHOS COM GÁS REFRIGERANTE R290.

- Leia atentamente todos os avisos.
- Ao descongelar e limpar o aparelho, não use outras ferramentas além das recomendadas pelo fabricante do produto.
- O aparelho deve ser colocado em uma área sem fontes contínuas de ignição (por exemplo: chamas abertas, gás ou aparelhos elétricos em operação).
- Não perfure e não queime o produto.
- Este aparelho contém Y g (consulte a etiqueta de classificação no verso da unidade) de gás refrigerante R290.
- O R290 é um gás refrigerante que está em conformidade com as diretrizes europeias sobre o meio ambiente. Não perfure qualquer parte do circuito de refrigerante.
- Se o aparelho for instalado, operado ou armazenado em uma área não ventilada, a sala deve ser projetada para evitar o acúmulo de vazamentos de refrigerante, resultando em risco de incêndio ou explosão devido à ignição do refrigerante causada por aquecedores elétricos, fogões ou outras fontes de ignição.
- O aparelho deve ser armazenado para evitar falhas mecânicas.
- Os indivíduos que operam ou trabalham no circuito de refrigerante devem ter a certificação apropriada emitida por uma organização credenciada que garanta competência no manuseio de refrigerantes de acordo com uma avaliação específica reconhecida por associações do setor.
- Os reparos devem ser realizados com base na recomendação da empresa fabricante.
- A manutenção e os reparos que requerem a assistência de outra pessoa qualificada devem ser realizados sob a supervisão de uma pessoa especificada no uso de refrigerantes inflamáveis.



Caution, risk of fire



Cuidado, risco de incêndio



Leia o manual de instruções.



Atenção: Risco de incêndio/materiais inflamáveis.



Manual do Operador; instruções de operação.



Indicador de serviço; leia o manual técnico.

INSTRUÇÕES PARA REPARAR APARELHOS CONTENDO R290

1. INSTRUÇÃO GERAL

1.1 Verificações para a área

Antes de iniciar o trabalho em sistemas que contenham refrigerantes inflamáveis, são necessárias verificações de segurança para garantir que o risco de ignição seja minimizado. Para reparo do sistema de refrigeração, as seguintes precauções devem ser cumpridas antes da realização do trabalho no sistema.

1.2 Procedimento de trabalho

O trabalho deve ser realizado sob um procedimento controlado, de modo a minimizar o risco de um gás ou vapor inflamável estar presente enquanto o trabalho estiver sendo realizado.

1.3 Área de trabalho geral

Todo o pessoal de manutenção e outros que trabalham na área local devem ser instruídos sobre a natureza do trabalho que está sendo realizado. Deve-se evitar trabalhar em espaços confinados. A área ao redor do espaço de trabalho deve ser seccionada. Certifique-se de que as condições dentro da área foram protegidas pelo controle de material inflamável.

1.4 Verificação da presença de refrigerante

A área deve ser verificada com um detector de refrigerante apropriado antes e durante o trabalho, para garantir que o técnico esteja ciente de atmosferas potencialmente inflamáveis.

Certifique-se de que o equipamento de proteção contra vazamentos que está sendo usado seja adequado para uso com refrigerantes inflamáveis; ou seja, que não haja faíscas, e que o equipamento esteja adequadamente vedado e

intrinsecamente seguro.

1.5 Presença de extintor de incêndio

Se algum trabalho a quente for realizado no equipamento de refrigeração ou em quaisquer peças associadas, o equipamento de extinção de incêndio apropriado deve estar disponível à mão.

Tenha um pó seco ou extintor de incêndio de CO₂ adjacente à área de carregamento.

1.6 Nenhuma fonte de ignição

Nenhuma pessoa que realize trabalhos em relação a um sistema de refrigeração que envolva a exposição de qualquer trabalho de tubulação que contenha ou tenha contido refrigerante inflamável deve usar quaisquer fontes de ignição de tal forma que possa levar ao risco de incêndio ou explosão.

Todas as fontes de ignição possíveis, incluindo o fumo de igareta, devem ser mantidas suficientemente longe do local de instalação, reparação, remoção e eliminação, durante o qual o refrigerante inflamável pode possivelmente ser libertado para o espaço circundante. Antes do trabalho, a área ao redor do equipamento deve ser inspecionada para garantir que não haja riscos de inflamabilidade ou de ignição.

Deve-se exibir placas com a sinalização “Proibido Fumar”.

1.7 Área ventilada

Certifique-se de que a área esteja aberta ou que esteja adequadamente ventilada antes de entrar no sistema ou realizar qualquer trabalho a quente. Um grau de ventilação deve continuar durante o período em que o trabalho for realizado. A ventilação deve dispersar com segurança qualquer refrigerante

liberado e, de preferência, expeli-lo externamente para a atmosfera.

1.8 Verificações para o equipamento de refrigeração

Quando os componentes elétricos estiverem sendo trocados, eles devem ser adequados para a finalidade e para a especificação correta. Em todos os momentos, as diretrizes de manutenção e serviço do fabricante devem ser seguidas. Em caso de dúvida, consulte o departamento técnico do fabricante para obter assistência. As seguintes verificações devem ser aplicadas às instalações que usam refrigerantes inflamáveis: o tamanho da carga está de acordo com o tamanho da sala dentro da qual as peças que contêm refrigerante estão instaladas; as máquinas de ventilação e as saídas estão operando adequadamente e não estão obstruídas; se um circuito de refrigeração indireta estiver sendo usado, o circuito secundário deve ser verificado quanto à presença de refrigerante; a marcação no equipamento continua visível e legível. As marcações e sinais ilegíveis devem ser corrigidos; os tubos ou componentes de refrigeração devem ser instalados numa posição em que seja improvável que sejam expostos a qualquer substância que possa corroer componentes que contenham refrigerante, a menos que os componentes sejam construídos com materiais que sejam inerentemente resistentes à corrosão ou estejam adequadamente protegidos contra essa corrosão.

1.9 Verificações em dispositivos elétricos

A reparação e manutenção de componentes elétricos devem incluir verificações de segurança iniciais e procedimentos de inspeção de componentes. Se existir uma falha que possa comprometer a segurança, então nenhuma alimentação elétrica deve ser conectada ao circuito até que seja tratada satisfatoriamente. Se a falha não puder ser corrigida imediatamente, mas for necessário continuar a operação, deve-se utilizar uma solução temporária. Isso deve ser relatado ao proprietário do equipamento para que todas as partes sejam avisadas.

As verificações de segurança iniciais devem incluir: que os capacitores sejam descarregados: isso deve ser feito de

maneira segura para evitar a possibilidade de faíscas; que não haja componentes elétricos e fiação energizados expostos durante o carregamento, recuperação ou purga do sistema; que haja continuidade da ligação à terra.

2 REPAROS EM COMPONENTES SELADOS

2.1 Durante os reparos em componentes vedados, todos os suprimentos elétricos devem ser desconectados do equipamento que está sendo trabalhado antes de qualquer remoção de tampas vedadas, etc. Se for absolutamente necessário ter um fornecimento elétrico ao equipamento durante a manutenção, então uma forma de operação permanente de detecção de vazamento deve estar localizada no ponto mais crítico para alertar sobre uma situação potencialmente perigosa.

2.2 Atenção especial deve ser dada ao seguinte para garantir que, ao trabalhar em componentes elétricos, a carcaça não seja alterada de modo que o nível de proteção seja afetado.

Isso deve incluir danos aos cabos, número excessivo de conexões, terminais não feitos de acordo com a especificação original, danos às vedações, encaixe incorreto das buchas, etc. Certifique-se de que o aparelho esteja montado de forma segura.

Certifique-se de que as vedações ou materiais de vedação não se degradaram de modo que não sirvam mais para impedir a entrada de atmosferas inflamáveis.

As peças de reposição devem estar de acordo com as especificações do fabricante.

OBS: O uso de selante de silício pode inibir a eficácia de alguns tipos de equipamentos de detecção de vazamento. Componentes intrinsecamente seguros não precisam ser isolados antes de trabalhar neles.

3 REPARO DE COMPONENTES INTRINSECAMENTE SEGUROS

Não aplique quaisquer cargas indutivas ou de capacitância permanentes ao circuito sem garantir que isso não exceda a tensão e a corrente permitidas para o equipamento em uso.

Componentes intrinsecamente seguros são os únicos tipos que podem ser trabalhados enquanto estiverem vivos na presença de uma atmosfera inflamável. O aparelho de teste deve estar na classificação correta. Substitua os componentes apenas por peças especificadas pelo fabricante.

Outras peças podem resultar na ignição do refrigerante na atmosfera por um vazamento.

4 CABEAMENTO

Verifique se o cabeamento não estará sujeito a desgaste, corrosão, pressão excessiva, vibração, bordas afiadas ou quaisquer outros efeitos ambientais adversos. A verificação também deve levar em conta os efeitos do envelhecimento ou da vibração contínua de fontes como compressores ou ventiladores.

5 DETECÇÃO DE REFRIGERANTES INFLAMÁVEIS

Em nenhuma circunstância devem ser usadas fontes potenciais de ignição na busca ou detecção de vazamentos de refrigerante. Uma tocha de haletos (ou qualquer outro detector usando uma chama nua) não deve ser usada.

6 MÉTODOS DE DETECÇÃO DE VAZAMENTO

Os seguintes métodos de detecção de vazamentos são considerados aceitáveis para sistemas que contenham refrigerantes inflamáveis. Detectores eletrônicos de vazamento devem ser usados para detectar refrigerantes inflamáveis, mas a sensibilidade pode não ser adequada ou pode precisar de recalibração.

(O equipamento de detecção deve ser calibrado em uma área livre de refrigerante.)

Certifique-se de que o detector não é uma fonte potencial de ignição e é adequado para o refrigerante usado. O equipamento de detecção de fugas deve ser regulado a uma taxa de concentração do LFL do fluido refrigerante e calibrado de acordo com o fluido refrigerante utilizado, confirmando-se a percentagem adequada de gás (25 % no máximo). Os fluidos de detecção de vazamentos são adequados para uso com a maioria dos refrigerantes, mas o uso de detergentes contendo cloro deve ser evitado, pois o cloro pode reagir com o refrigerante e corroer a tubulação de cobre. Se houver suspeita de vazamento, todas as chamas nuas devem ser removidas /extintas. Se for detectado um vazamento de refrigerante que exija brasagem, todo o refrigerante deve ser recuperado do sistema ou isolado (por meio de válvulas de corte) em uma parte do sistema remota do vazamento.

O nitrogênio livre de oxigênio (OFN) deve então ser purgado através do sistema antes e durante o processo de brasagem.

7 REMOÇÃO E EVACUAÇÃO

Ao entrar no circuito de refrigerante para fazer reparos (ou para qualquer outra finalidade), será necessário seguir procedimentos convencionais. No entanto, é importante que as melhores práticas sejam seguidas, uma vez que a inflamabilidade é uma consideração.

O seguinte procedimento deve ser seguido: remover o refrigerante; purgar o circuito com gás inerte; evacuar; purgar novamente com gás inerte; abrir o circuito cortando ou brasando.

A carga de refrigerante deve ser recuperada nos cilindros de recuperação corretos.

O sistema deve ser “lavado” com OFN para tornar a unidade segura. Este processo pode precisar ser repetido várias vezes. Não se deve utilizar ar comprimido ou oxigênio para

esta tarefa. A lavagem deve ser conseguida quebrando o vácuo no sistema com OFN e continuando a encher até que a pressão de trabalho seja alcançada, depois ventilando para a atmosfera e finalmente puxando para baixo para um vácuo. Este processo deve ser repetido até que nenhum refrigerante esteja dentro do sistema. Quando a carga final OFN for usada, o sistema deve ser ventilado até a pressão atmosférica para permitir que o trabalho ocorra. Esta operação é absolutamente vital para que as operações de brasagem na tubulação ocorram. Certifique-se de que a saída da bomba de vácuo não esteja perto de nenhuma fonte de ignição e que haja ventilação disponível.

8 PROCEDIMENTOS DE CARREGAMENTO

Além dos procedimentos convencionais de carregamento, os seguintes requisitos devem ser seguidos.

- Certifique-se de que a contaminação de diferentes refrigerantes não ocorra ao usar o equipamento de carregamento. As mangueiras ou linhas devem ser o mais curtas possível para minimizar a quantidade de refrigerante contida nelas.

- Os cilindros devem ser mantidos na posição vertical.

- Certifique-se de que o sistema de refrigeração esteja aterrado antes de carregar o sistema com refrigerante.

- Rotule o sistema quando o carregamento estiver concluído (se ainda não tiver feito isso).

- Deve-se tomar extremo cuidado para não encher demais o sistema de refrigeração.

Antes de recarregar o sistema, deve ser testada a pressão com OFN. O sistema deve ser testado quanto a vazamentos após a conclusão do carregamento, mas antes do comissionamento. Um teste de vazamento de acompanhamento deve ser realizado antes de deixar o local.

9 DESCOMISSIONAMENTO

Antes de realizar este procedimento, é essencial que o

técnico esteja completamente familiarizado com o equipamento e todos os seus detalhes. Recomenda-se a boa prática de que todos os refrigerantes sejam recuperados com segurança. Antes da execução da tarefa, uma amostra de óleo e refrigerante deve ser coletada no caso de ser necessária uma análise antes da reutilização do refrigerante recuperado. É essencial que a energia elétrica esteja disponível antes do início da tarefa.

a) Familiarizar-se com o equipamento e sua operação.

b) Isolar o sistema eletricamente.

c) Antes de tentar o procedimento, certifique-se de que: o equipamento de manuseio mecânico esteja disponível, se necessário, para o manuseio de cilindros de refrigerante; todos os equipamentos de proteção individual estejam disponíveis e sejam usados corretamente; o processo de recuperação seja supervisionado em todos os momentos por uma pessoa competente; o equipamento de recuperação e os cilindros estejam em conformidade com os padrões apropriados.

d) Bombeie o sistema de refrigerante, se possível.

e) Se um vácuo não for possível, faça um coletor para que o refrigerante possa ser removido de várias partes do sistema.

f) Certifique-se de que o cilindro esteja situado nas balanças antes da recuperação.

g) Inicie a máquina de recuperação e opere de acordo com as instruções do fabricante.

h) Não encha demais os cilindros. (A carga líquida não deve exceder 80 % de volume.)

i) Não exceda a pressão máxima de trabalho do cilindro, mesmo que temporariamente.

j) Quando os cilindros tiverem sido preenchidos corretamente e o processo concluído, certifique-se de que os cilindros e o equipamento sejam removidos do local imediatamente e todas as válvulas de isolamento no equipamento estejam fechadas.

k) O refrigerante recuperado não deve ser carregado em outro sistema de refrigeração, a menos que tenha sido lim-

po e verificado.

10 ROTULAGEM

O equipamento deve ser rotulado declarando que foi desativado e esvaziado de refrigerante.

O rótulo deve ser datado e assinado.

Certifique-se de que haja etiquetas no equipamento informando que o equipamento contém refrigerante inflamável.

11 RECUPERAÇÃO

Ao remover o refrigerante de um sistema, seja para manutenção ou descomissionamento, recomenda-se a boa prática de que todos os refrigerantes sejam removidos com segurança.

Ao transferir refrigerante para cilindros, certifique-se de que apenas cilindros de recuperação de refrigerante apropriados sejam empregados. Certifique-se de que o número correto de cilindros para manter a carga total do sistema esteja disponível. Todas as garrafas a serem usadas são designadas para o refrigerante recuperado e rotuladas para esse refrigerante (ou seja, garrafas especiais para a recuperação do refrigerante). Os cilindros devem estar completos com **válvula de alívio de pressão** e válvulas de corte associadas em bom estado de funcionamento. Cilindros de recuperação vazios são evacuados e, se possível, resfriados antes da recuperação ocorrer.

O equipamento de recuperação deve estar em boas condições de funcionamento com um conjunto de instruções relativas ao equipamento que está à mão e deve ser adequado para a recuperação de refrigerantes inflamáveis. Além disso, um conjunto de balanças calibradas deve estar disponível e em bom estado de funcionamento. As mangueiras devem estar completas com acoplamentos de desconexão sem vazamentos e em bom estado.

Antes de usar a máquina de recuperação, verifique se ela está em bom estado de funcionamento, se foi mantida adequadamente e se os componentes elétricos associados

estão vedados para evitar a ignição no caso de uma liberação de refrigerante.

Consulte o fabricante em caso de dúvida.

O refrigerante recuperado deve ser devolvido ao fornecedor de refrigerante no cilindro de recuperação correto e a respectiva Nota de Transferência de Resíduos deve ser providenciada. Não misture refrigerantes em unidades de recuperação e especialmente em cilindros.

Se for necessário remover compressores ou óleos de compressor, certifique-se de que eles foram evacuados a um nível aceitável para garantir que o refrigerante inflamável não permaneça no lubrificante. O processo de evacuação deve ser concluído antes da devolução do compressor aos fornecedores. Somente aquecimento elétrico ao corpo

do compressor deve ser empregado para acelerar este processo.

Quando o óleo é drenado de um sistema, isso deve ser feito com segurança.

Competência do pessoal de manutenção

Geral

Será necessário treinamento especial além dos procedimentos usuais de reparo de equipamentos de refrigeração quando o equipamento com refrigerantes inflamáveis for afetado.

Em muitos países, esse treinamento é realizado por organizações nacionais de treinamento que são credenciadas para ensinar os padrões de competência nacionais relevantes que podem ser definidos na legislação.

A competência alcançada deve ser documentada por um certificado.

Treinamento

O treinamento deve incluir o conteúdo do seguinte:
Informações sobre o potencial de explosão de refriger-

antes inflamáveis para mostrar que os inflamáveis podem ser perigosos quando manuseados sem cuidado.

Informações sobre potenciais fontes de ignição, especialmente aquelas que não são **óbvias**, como isqueiros, interruptores de luz, aspiradores de pó, aquecedores elétricos.

Informações sobre os diferentes conceitos de segurança: **Área sem ventilação** (ver Cláusula GG.2): a segurança do aparelho não depende da ventilação da caixa. Desligar o aparelho ou abrir a caixa não afeta significativamente a segurança. No entanto, é possível que o vazamento de refrigerante se acumule dentro do invólucro e uma atmosfera inflamável seja liberada quando o invólucro for aberto.

Invólucro ventilado (ver Cláusula GG.4): a segurança do aparelho depende da ventilação do invólucro. Desligar o aparelho ou abrir a caixa tem um efeito significativo na segurança.

Deve-se tomar cuidado para garantir uma ventilação suficiente antes. **Local ventilado** (ver Cláusula GG.5): a segurança do aparelho depende da ventilação do local.

Desligar o aparelho ou abrir a caixa não afeta significativamente a segurança.

A ventilação da sala não deve ser desligada durante os procedimentos de reparo.

Informações sobre o conceito de componentes selados e invólucros selados de acordo com os padrões IEC 60079-15:2010.

Informações sobre os procedimentos de trabalho corretos:

a) Comissionamento

- Certifique-se de que a área do piso é suficiente para a carga de refrigerante ou que o duto de ventilação está montado de maneira correta.

- Conecte os tubos e faça um teste de vazamento antes de carregar com refrigerante.

- Verifique os equipamentos de segurança antes de colocá-los em manutenção.

b) Manutenção

- O equipamento portátil deve ser reparado em um ambiente externo, ou numa oficina especialmente equipada para manutenção de unidades com refrigerantes inflamáveis.
- Garanta que haja ventilação suficiente no local de reparo.
- Esteja ciente de que o mau funcionamento do equipamento pode ser causado por perda de refrigerante e é possível que haja vazamento de refrigerante.
- Descarregue os capacitores de forma que não cause faíscas. O procedimento padrão para curto-circuitar os terminais do capacitor geralmente cria faíscas.
- Remontar os invólucros selados com precisão. Se as vedações estiverem gastas, substitua-as.
- Verifique os equipamentos de segurança antes de colocá-los em manutenção.

c) Conserto

- O equipamento portátil deve ser reparado em um ambiente externo, ou numa oficina especialmente equipada para manutenção de unidades com refrigerantes inflamáveis.
- Garanta que haja ventilação suficiente no local de reparo.
- Esteja ciente de que o mau funcionamento do equipamento pode ser causado por perda de refrigerante e é possível que haja vazamento de refrigerante.
- Descarregue os capacitores de forma que não cause faíscas.
- Quando a brasagem for necessária, os seguintes procedimentos devem ser realizados na ordem correta:
 - Retire o refrigerante. Se não for exigido recuperar o material pelos regulamentos nacionais, drene o refrigerante para fora. Tome cuidado para que o refrigerante drenado não cause nenhum perigo. Na dúvida, uma pessoa deve vigiar a tomada.
 - Tome especial cuidado para que o refrigerante drenado

não flutue de volta para o edifício.

- Evacue o circuito refrigerante.
- Purgue o circuito refrigerante com hidrogênio durante 5 min.
- Evacue o dispositivo novamente.
- Remova as peças a serem substituídas com um corte, não com chamas.
- Purgue o ponto de brasagem com nitrogênio durante o procedimento de brasagem.
- Realize um teste de vazamento antes de carregar com refrigerante.
- Remonte os invólucros selados com precisão. Se as vedações estiverem gastas, substitua-as.
- Verifique os equipamentos de segurança antes de colocá-los em manutenção.

d) Desativação

- Se a segurança for afetada quando o equipamento for colocado fora de serviço, a carga de refrigerante deve ser removida antes da desativação.
 - Que o ambiente esteja recebendo ventilação o suficiente.
 - Esteja ciente de que o mau funcionamento do equipamento pode ser causado por perda de refrigerante e é possível que haja vazamento de refrigerante.
 - Descarregue os capacitores de modo a não causar nenhuma faísca.
 - Remova o refrigerante. Se não for exigido recuperar o material pelos regulamentos nacionais, drene o refrigerante para fora. Tome cuidado para que o refrigerante drenado não cause nenhum perigo. Na dúvida, uma pessoa deve vigiar a tomada.
- Tome especial cuidado para que o refrigerante drenado não flutue de volta para a construção.
- Evacue o circuito de refrigerante.
 - Purgue o circuito de refrigerante com nitrogênio por 5 min.
 - Evacue o dispositivo novamente.

- Encha com nitrogênio até que o dispositivo alcance a pressão atmosférica.
- Coloque uma etiqueta no equipamento informando que o refrigerante foi removido.

e) Descarte

- Assegurar que haja ventilação adequada no local de trabalho.
- Remova o refrigerante. Se não for exigido recuperar o material pelos regulamentos nacionais, drene o refrigerante para fora. Tome cuidado para que o refrigerante drenado não cause nenhum perigo. Na dúvida, uma pessoa deve vigiar a tomada.

Tome especial cuidado para que o refrigerante drenado não flutue de volta para a construção.

- Evacue o circuito de refrigerante.
- Purgue o circuito de refrigerante com nitrogênio por 5 min.
- Evacue o dispositivo novamente.
- Corte o compressor e drene o óleo.

Transporte, marcação e armazenamento para unidades que empregam refrigerantes inflamáveis

Transporte de equipamentos que contenham refrigerantes inflamáveis

Chamamos a atenção para o fato de que podem existir regulamentos adicionais de transporte com relação a equipamentos que contenham gás inflamável.

O número máximo de equipamentos ou a configuração do equipamento, permitidos para serem transportados juntos, será determinado pelos regulamentos de transporte aplicáveis.

Marcação do equipamento usando sinais

Os sinais para aparelhos semelhantes usados em uma área de trabalho geralmente são abordados pelos regulamen-

tos locais e fornecem os requisitos mínimos para o fornecimento de sinais de segurança e/ou saúde para um local de trabalho.

Todos os sinais necessários devem ser mantidos e os empregadores devem garantir que os funcionários recebam instruções e treinamento adequados e suficientes sobre o significado de sinais de segurança apropriados e as ações que precisam ser tomadas em conexão com esses sinais.

A eficácia dos sinais não deve ser diminuída por muitos sinais sendo colocados juntos.

Quaisquer pictogramas utilizados devem ser o mais simples possível e conter apenas detalhes essenciais.

Descarte do equipamento usando refrigerantes inflamáveis
Consulte as regulamentações nacionais.

Armazenamento do equipamento/aparelhos

O armazenamento do equipamento deve estar de acordo com as instruções do fabricante.

Armazenamento de equipamentos embalados (não vendidos)

A proteção da embalagem de armazenamento deve ser construída de modo que danos mecânicos ao equipamento dentro da embalagem não causem um vazamento da carga de refrigerante.

O número máximo de equipamentos permitidos para serem armazenados juntos será determinado pelos regulamentos locais.

● Desconecte o aparelho da fonte de alimentação durante o serviço e ao substituir peças e limpar.

● Observação: Verifique a placa de identificação do tipo de gás refrigerante usado no seu aparelho.

● Consulte informações específicas sobre aparelhos com gás refrigerante.

Recomenda-se que o aparelho não perfure o circuito de arrefecimento da máquina.

No final da sua vida útil, entregue o aparelho num centro especial de recolha de resíduos para eliminação. GWP (Po-

tencial de Aquecimento Global): R410A: 2088, R134a: 1430, R290:3, R32:675.

- Não use esta unidade para outras funções além das descritas neste manual de instruções.

- Verifique se o plugue está conectado firmemente e completamente à tomada. Isso pode resultar no risco de choque elétrico ou incêndio.

- Não conecte outros aparelhos na mesma tomada, pois isso pode resultar em risco de choque elétrico.

- Não desmonte ou modifique o aparelho ou o cabo de alimentação, pois isso pode resultar em risco de choque elétrico ou incêndio. Todos os outros serviços devem ser encaminhados

para um técnico qualificado.

- Não coloque o cabo de alimentação ou o aparelho perto de um aquecedor, radiador ou outra fonte de calor.

Isso pode resultar no risco de choque elétrico ou incêndio.

- Esta unidade está equipada com um cabo que tem um fio aterrado conectado a um pino aterrado ou guia de aterramento. O plugue deve ser conectado a uma tomada devidamente instalada e aterrada. Em nenhuma circunstância corte ou remova o pino aterrado ou a guia de aterramento deste plugue.

- A unidade deve ser usada ou armazenada para que seja protegida contra umidade, por exemplo, condensação, respingos de água, etc. Desconecte a unidade imediatamente se isso ocorrer.

- Transporte sempre o seu aparelho numa posição vertical e coloque-o numa superfície estável e nivelada durante a utilização. Se a unidade for transportada deitada de lado, ela deve ser levantada e deixada desconectada por 6 horas.

- Sempre use o interruptor no painel de controle ou no controle remoto para desligar a unidade. Não inicie ou pare a operação conectando ou desconectando o cabo de alimentação. Isso pode causar risco de choque elétrico.

- Não toque nos botões do painel de controle com os dedos molhados e úmidos.

- Não use produtos químicos perigosos para limpar ou

entrar em contato com a unidade.

Para evitar danos no acabamento da superfície, use apenas um pano macio para limpar o aparelho. Não use cera, diluente ou um detergente forte. Não use a unidade na presença de substância inflamável ou vapor, como álcool, inseticidas, gasolina, etc.

● Se o aparelho estiver fazendo sons incomuns ou emitindo fumaça ou um odor incomum, desconecte-o imediatamente.

● Não limpe a unidade com água. A água pode entrar na unidade e danificar o isolamento, criando um risco de choque. Se a água entrar na unidade, desconecte-a imediatamente e entre em contato com o Atendimento ao Cliente.

● Utilize duas ou mais pessoas para levantar e instalar a unidade.

● Sempre segure o plugue ao conectar ou desconectar o aparelho.

Nunca desconecte puxando o cabo. Isso pode resultar no risco de choque elétrico e danos.

● Instale o aparelho em um piso resistente e nivelado, capaz de suportar até 50 kg (110 libras).

A instalação em um piso fraco ou desnivelado pode resultar em risco de danos materiais e ferimentos pessoais.

● O aparelho está em conformidade com a Diretiva RE (2014/53/UE).

De acordo com a norma EN:

● Este aparelho pode ser usado por crianças com idade igual ou superior a 8 anos e pessoas com capacidades físicas, sensoriais ou mentais reduzidas ou com falta de experiência e conhecimento se tiverem recebido supervisão ou instruções sobre o uso do aparelho de maneira segura e entenderem os perigos envolvidos.

● As crianças não devem brincar com o aparelho.

● Crianças sem supervisão não devem realizar atividades de limpeza e a manutenção do dispositivo.

● Se o cabo de alimentação estiver danificado, ele deve ser substituído pelo fabricante, seu agente de serviço ou uma

pessoa igualmente qualificada para evitar um perigo.

- O aparelho deve ser instalado de acordo com os regulamentos nacionais de fiação.

- Quando o fusível estiver queimado/o disjuntor do circuito estiver desarmado, verifique a caixa do fusível/disjuntor da casa e substitua o fusível ou reinicie o disjuntor.

CONEXÕES ELÉTRICAS

Antes de ligar o aparelho à tomada, verifique se:

- A fonte de alimentação corresponde ao valor indicado na placa de classificação na parte de trás do aparelho.

- A tomada e o circuito elétrico são adequados para o aparelho.

- A tomada corresponde ao plugue. Se este não for o caso, substitua o plugue.



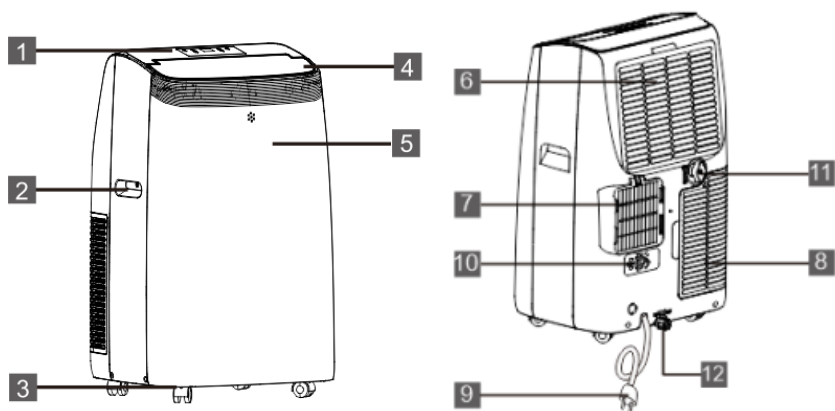

- A tomada está adequadamente ligada à terra. O não cumprimento destas importantes instruções de segurança absolve o fabricante de toda a responsabilidade.

DESCRIÇÃO



1. Painel de controle 2. Alça (ambos os lados) 3. Rodízios 4. Defletor 5. Receptor de controle remoto 6. Grade de entrada	7. Grade de saída de ar 8. Grade de entrada 9. Cabo de alimentação 10. Fixador de plugue 11. Drenagem média 12. Drenagem do condensador
--	--

ACESSÓRIOS

PEÇAS	NOME DAS PEÇAS	QUANTIDADE
	Mangueira de exaustão Saída da mangueira Entrada da mangueira	1 conjunto
	Kit deslizante de janela	1 conjunto
	Baterias de controle remoto (Duas de AAA 1,5V)	1 conjunto
	Mangueira de drenagem	1 conjunto

OBS: Todas as ilustrações neste manual são apenas para fins explicativos.

A disposição do seu aparelho pode ser ligeiramente diferente.

Certifique-se de que todos os acessórios são removidos da embalagem antes de usar.

INSTRUÇÕES DE INSTALAÇÃO

EXAUSTOR DE AR QUENTE

No modo de resfriamento, o aparelho deve ser colocado perto de uma janela ou abertura para que o ar quente de exaustão possa ser canalizado para fora.

Primeiro posicione a unidade em um piso plano e certifique-se de que haja uma folga mínima de 18" (45 cm) ao redor da unidade e esteja nas proximidades de uma fonte de alimentação de saída de circuito único.

1. Estenda cada lado da mangueira [Fig. 1] e aperte a entrada da mangueira [Fig. 2].
2. Estenda o outro lado da mangueira e aparafuse-a na saída da mangueira [Fig. 3].
3. Instale a entrada da mangueira na unidade [Fig. 4].
4. Fixe a saída da mangueira no kit deslizante da janela e sele. [Fig. 5 & 6].

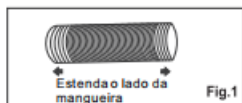

Estenda o lado da mangueira

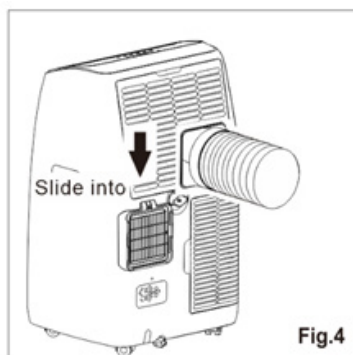
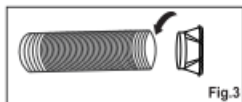
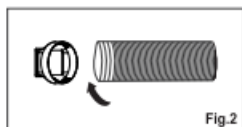

Deslizar para dentro



● Cut on opposite side of hole.

Corte no lado oposto do buraco.

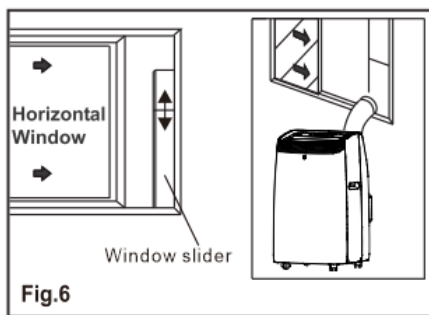
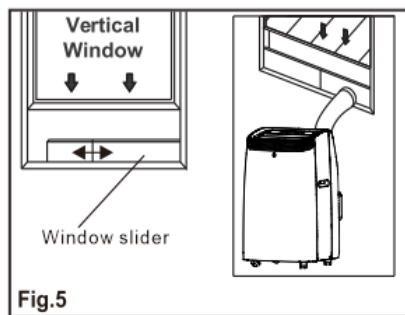

Vertical window: Janela vertical

Horizontal window: Janela horizon

Window silder: Deslizador de janela

Seu kit de controle deslizante de janela foi projetado para se adequar à maioria das aplicações padrão de janelas verticais e horizontais; no entanto, pode ser necessário modificar alguns aspectos dos procedimentos de instalação para certos tipos de janelas. O kit deslizante de janela pode ser fixado com parafusos.

OBS: Se a abertura da janela for menor que o comprimento mínimo do kit deslizante da janela, corte a extremidade sem segurar curta o suficiente para caber na abertura da janela. Nunca corte o orifício no kit deslizante de janela.

INSTALAÇÃO DO KIT DESLIZANTE DE JANELA

1: Peças:

- A) Painel
- B) Painel com um furo
- C) Parafuso para travar o kit da janela no lugar

2: Montagem:

Deslize o painel B no painel e o tamanho para a largura da viúva. Os tamanhos das janelas variam. Ao dimensionar a largura da janela, certifique-se de que o conjunto do kit de janelas esteja livre de folgas e/ou bolsas de ar ao fazer medições.

3: Trave o parafuso nos orifícios que correspondem à largura necessária para garantir que não haja lacunas ou bolsas de ar no conjunto do kit de janelas após a instalação.

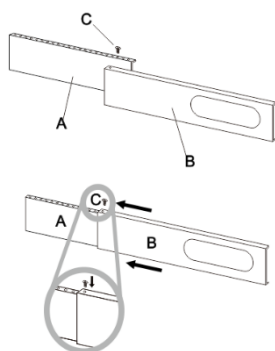

LOCALIZAÇÃO

- A unidade deve ser colocada em uma base firme para minimizar o ruído e a vibração. Para um posicionamento seguro, coloque a unidade em um piso liso e nivelado, forte o suficiente para apoiar a unidade.
- A unidade possui rodízios para ajudar na colocação, mas só deve ser enrolada em superfícies lisas e planas. Tenha cuidado ao rolar em superfícies alcatifadas. Tenha cuidado e proteja os pisos ao rolar sobre pisos de madeira. Não tente rolar a unidade sobre objetos.
- A unidade deve ser colocada ao alcance de uma tomada aterrada com classificação adequada.
- Nunca coloque obstáculos em torno da entrada ou saída de ar da unidade.
- Permita pelo menos 18" (45 cm) de espaço ao redor e acima da parede para um trabalho eficiente.
- A mangueira pode ser estendida, mas é melhor manter o comprimento no mínimo necessário. Certifique-se também de que a mangueira não tenha curvas ou dobras acentuadas.

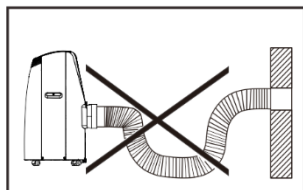
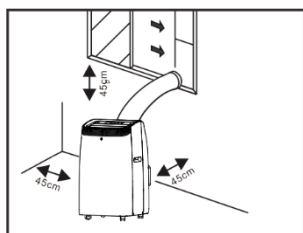

DESCRIÇÃO DA TELA DE EXIBIÇÃO

O painel de controle está na parte superior do aparelho, permite que você gerencie as funções da peça sem o controle remoto, mas para explorar totalmente seu potencial, você deve usar o controle remoto.

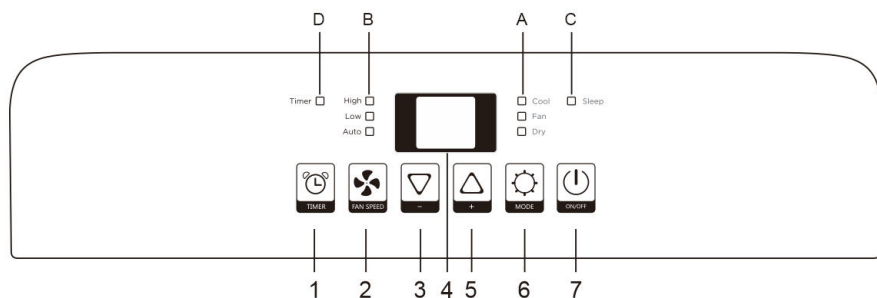

1. Botão do temporizador
 2. Botão de velocidade do ventilador
 3. Botão "Diminuir"
 4. Tela de exibição
 5. Botão "Aumentar"
 6. Botão MODE (MODDO)
 7. Botão ON / OFF (LIG / DESL)
- A. Símbolo de modo
 - B. Símbolo de velocidade do ventilador
 - C. Símbolo de sono
 - D. Símbolo de temporizador

LIGAR O APARELHO

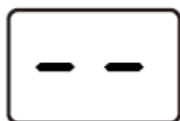

Ligue à tomada eléctrica e, em seguida, o aparelho está em modo de espera.



Pressione o  botão para ligar o aparelho

A última função ativa quando foi desligado aparecerá.

Modo RESFRIAMENTO





Ideal para o tempo quente abafado quando você precisa resfriar e desumidificar o ambiente. Para definir este modo corretamente:

- Pressione o  botão várias vezes até o símbolo "Cool" aparecer. O símbolo "Cool" é exibido.
- Selecione a temperatura alvo de 18°C-32°C (64°F-90°F) pressionando o botão Δ ou ∇ até que o valor correspondente seja exibido.
- Selecione a velocidade de ventilação necessária, pressionando o  botão. Três velocidades estão disponíveis: Alta / Baixa / Automática.

A temperatura mais adequada para o ambiente durante o verão varia de 24°C a 27°C (75°F a 81°F). Recomenda-se, no entanto, que você não defina uma temperatura muito abaixo da temperatura externa. A diferença de velocidade de ventilação é mais perceptível quando o aparelho está no modo de ventilação, mas não pode ser perceptível no modo de resfriamento.

Modo FAN

Ao utilizar o aparelho neste modo, o tubo de ar não necessita de estar ligado

- Pressione o botão  várias vezes até que o símbolo "Fan" apareça.
- Selecione a velocidade de ventilação exigida, pressionando o botão .

Dois velocidades estão disponíveis: Alta / Baixa.

A tela exibe "  " como velocidade alta, "  " como velocidade baixa.

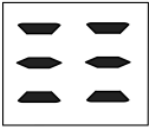

Modo SECAGEM

Ideal para reduzir a umidade ambiente (primavera e outono, salas húmidas, períodos chuvosos, etc). No modo de secagem, o aparelho deve ser preparado da mesma forma que para o modo de resfriamento, com o tubo de exaustão

de ar ligado para permitir que a umidade seja descarregada para exterior.

Para definir este modo, corretamente:

- Pressione o botão  várias vezes até o símbolo Dry aparecer. A tela exibe " dh ".
- Neste modo, a velocidade de ventilação é selecionada automaticamente pelo aparelho e não pode ser definida manualmente.



Modo SMART

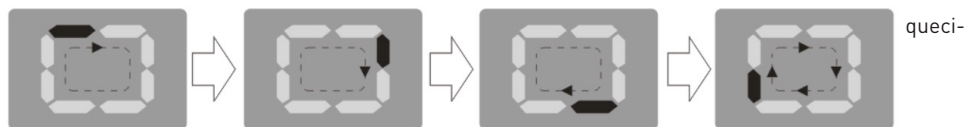

- Selecione a velocidade de ventilação exigida, pressionando o botão .

Três velocidades estão disponíveis: Alta / Baixa / Automática.



Se o aparelho for de modelo apenas de resfriamento, a unidade funciona no modo de ventilação quando a temperatura ambiente estiver abaixo de 23°C (73°F) e no modo de resfriamento quando a temperatura ambiente estiver acima de 23°C (73°F).



DEFINIR O TIMER

--Este temporizador pode ser usado para atrasar a partida ou o desligamento do aparelho, evitando o desperdício de eletricidade, otimizando os períodos de operação.

* Programação de arranque

- Ligue o aparelho, escolha o modo que você deseja, por exemplo, modo de desumidificar, velocidade de ventilação alta. Desligue o aparelho.

- Pressione o botão , a tela começa a piscar, pressione "  " / "  " para ajustar o tempo definido de 0,5-24 horas.

- Em 5 segundos sem  ação, o timer começa a função, em seguida, o símbolo "Timer" acende.
- Pressione o botão  novamente para cancelar o Timer, e o símbolo "Timer" desaparece.

* Programação de desativação

- Quando o aparelho estiver funcionando, pressione o botão , a tela começa a pisca.

- Pressione o "  " / "  " para ajustar o tempo definido de 0,5-24 horas.

- Em 5 segundos sem a operação, o timer começa a função, em seguida, o símbolo "Timer" acende.

- Pressione o botão  novamente para cancelar o TIMER, e o símbolo "Timer" desaparece.

MUDAR A UNIDADE DE TEMPERATURA

Quando o aparelho estiver funcionando, segure os botões “△” e “▽” juntos 3 segundos ao mesmo tempo; então, você poderá alterar a unidade de temperatura.

Por exemplo:

Antes de comutar, em modo de resfriamento, a tela exibe como a fig1.

Depois de comutar, em modo de resfriamento, a tela exibe como a fig2.

As seguintes funções abaixo são opcionais. Consulte o objeto real, apenas porque essas funções pertencem só a alguns modelos.



Fig.1





Fig.2

AUTO-DIAGNÓSTICO

O aparelho possui um sistema de auto-diagnóstico para identificar uma série de avarias.

As mensagens de erro são exibidas no display do aparelho.

SE FOREM EXIBIDAS	O QUE DEVO FAZER?
 FALHA DA SONDA (sensor danificado)	Se este for exibido, entre em contato com o centro de serviço autorizado local.
 TANQUE CHEIO (tanque de segurança cheio)	Esvazie o tanque de segurança interno, seguindo as instruções no parágrafo “Operações no final da temporada”.

MANUAL DE CONTROLE REMOTO

		BOTÃO ON/OFF		BOTÃO VELOCIDADE DO VENTILADOR
		BOTÃO AUMENTAR		BOTÃO MODO
		BOTÃO DIMINUIR		BOTÃO SWING
		BOTÃO TIMER		BOTÃO SWING
		BOTÃO INTERRUPTOR DA UNIDADE		

✓ Aponte o controle remoto para o receptor no aparelho.

✓ O controle remoto não deve estar a mais de 7 metros de distância do aparelho (sem obstáculos entre o controle remoto e o receptor).

✓ O controle remoto deve ser manuseado com extremo cuidado. Não a deixe cair ou exponha à luz solar direta ou a fontes de calor. Se o controle remoto não funcionar, tente retirar as pilhas e colocá-las de volta.

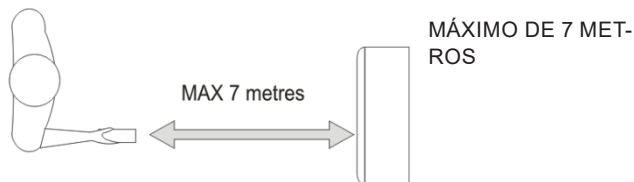

INSERÇÃO OU SUBSTITUIÇÃO DAS BATERIAS

- Remova a tampa na parte traseira do controle remoto;
- Insira duas baterias "AAA" de 1,5V na posição correta (veja instruções dentro do compartimento da bateria);



OBS:

✓ Se o controle remoto for substituído ou descartado, as pilhas devem ser removidas e descartadas de acordo com a legislação vigente, pois são prejudiciais ao meio ambiente.

✓ Não misture pilhas velhas e novas. Não misture pilhas alcalinas, padrão (carbono-zinco) ou recarregáveis (níquel-cádmio).

✓ Não descarte as pilhas no fogo. As pilhas podem explodir ou vazar.





✓ Se o controle remoto não for usado por um certo período de tempo, remova as pilhas.

Modo COOL



Ideal para clima quente e abafado quando você precisa resfriar e desumidificar a sala.



Para definir este modo corretamente:

- Pressione o botão "" várias vezes até que o símbolo "Cool" (Refrigeração) acenda.
 - Selecione a temperatura alvo 18°C-32°C (64°F-90°F) pressionando o botão "" / "" até que o valor correspondente seja exibido.
 - Selecione a velocidade necessária do ventilador pressionando o botão "".
- Três velocidades estão disponíveis: Alta / Baixa / Automática.

A temperatura mais adequada para o quarto durante o verão varia de 24°C a 27°C. Recomenda-se, no entanto, que você não defina uma temperatura muito abaixo da temperatura externa. A diferença de velocidade do ventilador é mais perceptível quando o aparelho está no modo FAN, mas pode não ser perceptível no modo COOL.

Modo FAN (VENTILADOR)

Ao usar o aparelho neste modo, a mangueira de ar não precisa ser conectada. Para definir este modo corretamente.

- Pressione o botão "  " várias vezes até que o símbolo "Ventilador" apareça.
- Selecione a velocidade necessária do ventilador pressionando o botão "  ".

Dois velocidades estão disponíveis: Alto/Baixo

A tela exibe "  " como alta velocidade, "  " como baixa velocidade.

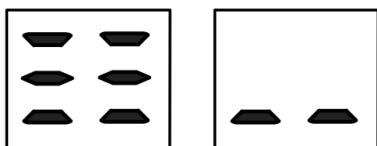

Modo SECAGEM



Ideal para reduzir a umidade ambiente (primavera e outono, salas húmidas, períodos chuvosos, etc).

No modo de secagem, o aparelho deve ser preparado da mesma forma que para o modo de resfriamento, com o tubo de exaustão de ar ligado para permitir que a umidade seja descarregada para exterior.

Para definir este modo corretamente:

- Pressione o botão "  " várias vezes até o símbolo Dry aparecer. A tela exibe "Dry".
- Neste modo, a velocidade de ventilação é selecionada automaticamente pelo aparelho e não pode ser definida manualmente.

Modo SMART

O aparelho escolhe automaticamente se quer funcionar em modo resfriamento, ventilação ou aquecimento (apenas alguns modelos).

Para definir este modo corretamente:

- Pressione o botão  várias vezes até que a tela apareça como abaixo:



É o modo AUTO quando o display estará circulando.



- Selecione a velocidade de ventilação exigida, pressionando o botão . Três velocidades estão disponíveis: Alta / Baixa / Automática.

Se o aparelho for de modelo apenas de resfriamento, a unidade funciona no modo de ventilação quando a temperatura ambiente estiver abaixo de 23°C (73°F) e no modo de resfriamento quando a temperatura ambiente estiver acima de 23°C (73°F).

Função SWING

Esta função move os defletores para ajustar a direção do fluxo de ar.

Para configurar esta função corretamente:

- Pressione o botão  para selecionar o defletor horizontal para se mover automaticamente para cima e baixo.
- Pressione o botão  novamente para desativar esta função.



Função de sono

I SET Esta função é útil para a noite, pois reduz gradualmente o funcionamento do aparelho.

Para definir esta função corretamente:

To set this function correctly:

- Selecione o modo de resfriamento ou aquecimento conforme descrito acima.

- Carregue no botão .

O aparelho funciona no modo selecionado anteriormente.

Quando você escolhe a função de suspensão, a tela reduzirá o brilho e a velocidade do ventilador será baixa.

A função SLEEP (DORMIR) mantém a sala em temperatura ideal sem flutuações excessivas na temperatura ou umidade com operação silenciosa. A velocidade do ventilador está sempre baixa, enquanto a temperatura e a umidade do ambiente variam gradualmente para garantir o mais confortável.

Quando no modo COOL (RESFRIAR), a temperatura selecionada aumentará em 1°C (1°F) por hora em um período de 2 horas. Esta nova temperatura será mantida durante as próximas 6 horas. Em seguida, o aparelho será desligado.

- A função SLEEP (DORMIR) pode ser cancelada a qualquer momento durante a operação pressionando o botão SLEEP (DORMIR), MODE (MODO) ou FAN SPEED (VENTILADOR).
- No modo DRY (SECO) e SMART (INTELIGENTE), a função de SLEEP (DORMIR) ainda está disponível.

CONFIGURANDO O TEMPORIZADOR

-Este temporizador pode ser usado para atrasar a partida ou o desligamento do aparelho, evitando o desperdício de eletricidade, otimizando os períodos de operação.

* Iniciar da programação

- Ligue o aparelho, escolha o modo desejado, por exemplo, modo de desumidificação, alta velocidade de ventilador, e desligue o aparelho.

- Pressione o botão “”, a tela começa a piscar, pressione “^” / “v” para ajustar o tempo definido de 0,5 a 24 horas.

- Em 5 segundos sem a operação, o temporizador inicia a função e, em seguida, o símbolo Timer (Temporizador) acenderá.

- Pressione o botão “” novamente para cancelar o Temporizador e o símbolo Timer desaparecerá.

* Desligamento da programação

- Quando o aparelho estiver funcionando, pressione o botão “”, a tela começa a piscar.

- Pressione “^” / “v” para ajustar o tempo definido de 0,5 a 24 horas.

- Em 5 segundos*sem a operação, o temporizador inicia a função e, em seguida, o símbolo Timer (Temporizador) acenderá.

- Pressione o botão "  " novamente para cancelar o Temporizador e o símbolo Timer desaparecerá.

MUDAR A UNIDADE DE TEMPERATURA

Quando o aparelho estiver funcionando, segure os botões " °C/°F " você poderá alterar a unidade de temperatura.

Por exemplo:

Antes de mudar, no modo cool, o ecrã aparece como fig. esquerda.

Após a mudança, no modo cool, a tela é exibida como fig. direita.

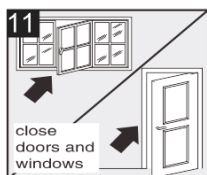

Fig.1

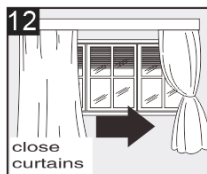

Fig.2

DICAS PARA USO CORRETO



FECHAR PORTAS
E JANELAS



FECHAR CORTINAS

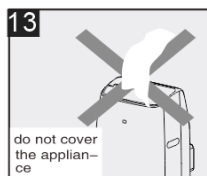

MANGUEIRA DE
DRENAGEM

Para obter o melhor do seu aparelho, siga estas recomendações:

- Feche as janelas e portas da sala a ser climatizada (Fig. 11). Ao instalar o aparelho semipermanentemente, você deve deixar uma porta ligeiramente aberta (apenas 1 cm) para garantir a ventilação correta;
- Proteja a sala da exposição direta ao sol fechando parcialmente as cortinas e/ou persianas para tornar o

aparelho muito mais econômico para funcionar (Fig. 12);

- Nunca apoie objetos de qualquer tipo no aparelho;(Fig. 13)
- Não bloqueie a entrada ou saída de ar do aparelho. O fluxo de ar reduzido resultará em mau desempenho e poderá danificar a unidade.
- Verifique se não há fontes de calor na sala;
- Nunca use o aparelho em salas muito úmidas (lavanderias, por exemplo).
- Nunca use o aparelho ao ar livre.
- Verifique se o aparelho está sobre uma superfície nivelada, se necessário, coloque as travas do rodízio sob as rodas dianteiras.

MÉTODO DE DRENAGEM DE ÁGUA

Quando há excesso de condensação de água dentro da unidade, o aparelho para de funcionar e mostra

“ F t ” (TANQUE CHEIO, conforme mencionado no autodiagnóstico). Isso indica que a condensação de água precisa ser drenada usando os seguintes procedimentos:

Drenagem manual (fig.14)

A água pode precisar ser drenada em áreas de alta umidade

1. Desconecte a unidade da fonte de alimentação.
2. Coloque uma bandeja de drenagem sob o bujão de drenagem inferior. Consulte o diagrama.
3. Remova o bujão de drenagem inferior.
4. A água será drenada e coletada na bandeja de drenagem (talvez não fornecida).
5. Depois que a água for drenada, substitua o bujão de drenagem inferior com firmeza.
6. Ligue a unidade.

Drenagem contínua (Fig.15)

Ao usar a unidade no modo desumidificador, recomenda-se a drenagem contínua.

1. Desconecte a unidade da fonte de alimentação.
2. Remova o bujão de drenagem. Ao fazer esta operação, um pouco de água residual pode derramar, então, por favor, tenha uma panela para coletar a água.
3. Conecte a mangueira de drenagem (1/2” ou 12,7 mm, talvez não fornecida). Consulte o diagrama.
4. A água pode ser continuamente drenada através da mangueira para um dreno de piso ou balde.
5. Ligue a unidade.

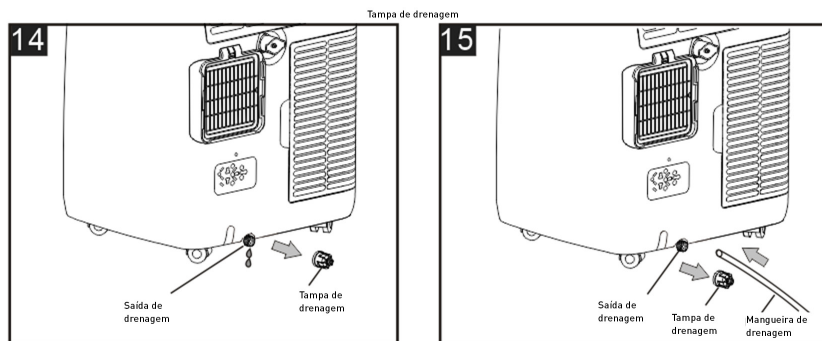

OBS:

Certifique-se de que a altura e a seção da mangueira de drenagem não sejam maiores que a da saída de drenagem ou que o tanque de água não possa ser drenado (fig.16 e fig.17).

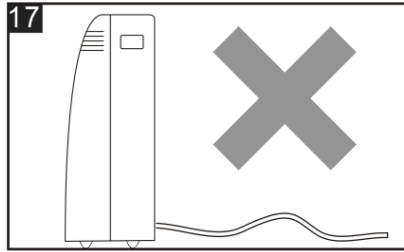
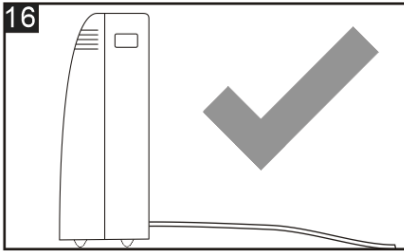

PT

Drenagem média

Quando unitrunning no modo seco, você pode escolher o caminho abaixo para drenagem

1. Desligue a unidade da fonte de alimentação.
2. Remova a tomada de drenagem (figA). Ao fazer esta operação alguma água residual pode derramar então, por favor, tenha uma panela para coletar a água.
3. Connect a mangueira de drenagem (1/2 "ou 12.7mm, talvez não fornecido). (fig. B)
4. A água pode ser continuamente drenada através da mangueira em um dreno de chão ou balde.
5. Ligue a unidade.

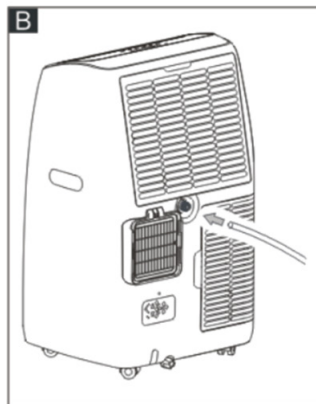

Mangueira de jardim ou mangueira de drenagem



NOTA:

Por favor, certifique-se de que a altura e a secção da mangueira de drenagem não devem ser superiores à da saída de drenagem, ou o reservatório de água não pode ser drenado. (fig.C e fig.D)

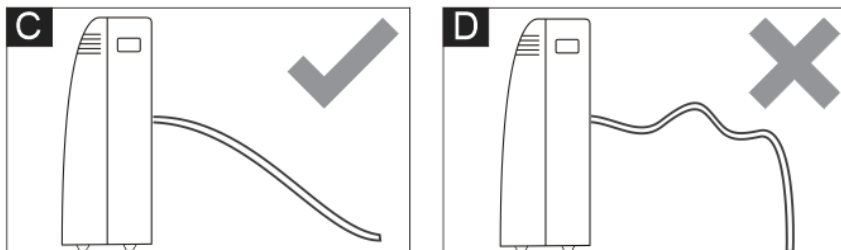

LIMPEZA

Antes da limpeza ou manutenção, desligue o aparelho premindo o  botão no painel de controle ou controle remoto, aguarde alguns minutos, em seguida, solte nplug da tomada de rede.

LIMPEZA DO CABINETE

Você deve limpar o aparelho com um pano pouco úmido e em seguida, seque-o com um pano seco.

- Nunca limpe o aparelho com **água**. Isto pode ser perigoso.
- Nunca use gasolina, álcool ou solventes para limpar o aparelho.
- Nunca pulverize líquidos inseticidas ou similares.

LIMPEZA DOS FILTROS DE AR

Para manter seu aparelho funcionando eficientemente, você deve limpar o filtro a cada semana de operação.

O filtro pode ser tirado como a figura abaixo.

Para evitar possíveis cortes, evite o contato com as partes metálicas do aparelho ao remover ou reinstalar o filtro. Isso pode resultar no risco de ferimentos pessoais.

Use um aspirador para remover os acúmulos de pó do filtro.

Se ele estiver muito sujo, mergulhe em **água** morna e enxágue várias vezes.

A **água** nunca deve ser mais quente que 40°C (104°F).

Após a lavagem, deixe o filtro secar e depois fixar a grade de entrada no aparelho.

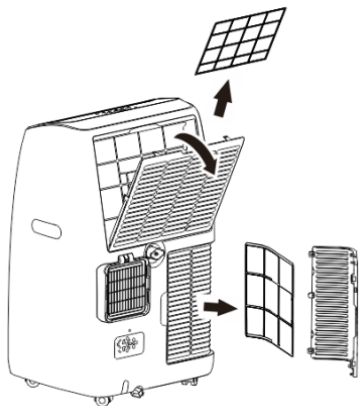

INÍCIO E FIM DAS OPERAÇÕES DE TEMPORADA

VERIFICAÇÕES DE INÍCIO DE TEMPORADA

Verifique se o cabo de alimentação e o plugue não estão danificados e se o sistema de aterramento está eficiente.

Siga as instruções de instalação com precisão.

OPERAÇÕES DE FIM DE TEMPORADA

Para esvaziar completamente o circuito interno de água, remova a tampa.

Escorrer toda a água restante para uma bacia.

Quando toda a água tiver sido drenada, coloque a tampa de volta no lugar.

Limpe o filtro e seque bem antes de voltar a colocar.

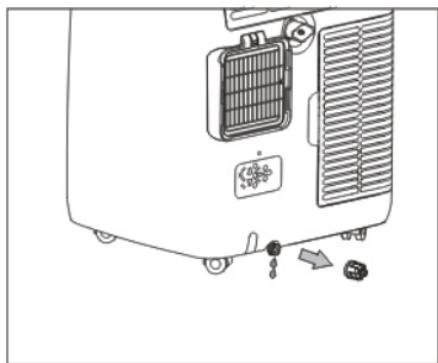

AMBIENTE DE OPERAÇÃO MAIS RIGOROSO:

Modo de resfriamento: 18°C a 35°C [64°F a 95°F], 30% a 90% de umidade relativa

RESOLUÇÃO DE PROBLEMAS

PROBLEMA	CAUSA	SOLUÇÃO
O aparelho não liga	<ul style="list-style-type: none"> ● Não há corrente ● Não está ligado à rede ● O dispositivo de segurança interno disparou 	<ul style="list-style-type: none"> ● Aguarde ● Ligue à rede ● Aguarde 30 minutos; se o problema persistir, entre em contato com a assistência técnica.
O aparelho funciona apenas por um curto período de tempo	<ul style="list-style-type: none"> ● Aqui estão as curvas na mangueira de exaustão de ar ● Algo está impedindo que o ar seja descarregado 	<ul style="list-style-type: none"> ● Posicione a mangueira de exaustão de ar corretamente, mantendo-a o mais curta e livre de curvas possível para evitar gargalos ● Verifique e remova qualquer obstáculo que obstrua a descarga de ar
O aparelho funciona, mas não resfria a sala	<ul style="list-style-type: none"> ● Janelas, portas e/ou cortinas abertas 	<ul style="list-style-type: none"> ● Feche portas, janelas e cortinas, tendo em mente as “dicas para uso correto” fornecidas acima
	<ul style="list-style-type: none"> ● Há fontes de calor na sala (forno, secador de cabelo, etc.) 	<ul style="list-style-type: none"> ● Elimine as fontes de calor
	<ul style="list-style-type: none"> ● A mangueira de exaustão de ar é destacada do aparelho 	<ul style="list-style-type: none"> ● Instale a mangueira de exaustão de ar na carcaça na parte de trás do aparelho.
	<ul style="list-style-type: none"> ● A especificação técnica do aparelho não é adequada para a sala em que está localizado 	
Durante a operação, há um Cheiro desagradável na sala	<ul style="list-style-type: none"> ● Filtro de ar entupido 	<ul style="list-style-type: none"> ● Limpe o filtro conforme descrito acima

<p>O aparelho não funciona por cerca de três minutos após reiniciá-lo</p>	<ul style="list-style-type: none"> ● O dispositivo de segurança do compressor interno impede que o aparelho seja reiniciado até que tenham decorrido três minutos desde que foi desligado pela última vez. 	<ul style="list-style-type: none"> ● Aguarde. Este atraso faz parte da operação normal
<p>A seguinte mensagem aparece no visor:</p> <p>PF / FL</p>	<ul style="list-style-type: none"> ● O aparelho possui um sistema de autodiagnóstico para identificar uma série de avarias 	<ul style="list-style-type: none"> ● consulte o capítulo de AUTODIAGNÓSTICO

Diagrama esquemático elétrico

O diagrama esquemático elétrico está sujeito a alterações sem aviso prévio. Verifique qual é o indicado na unidade

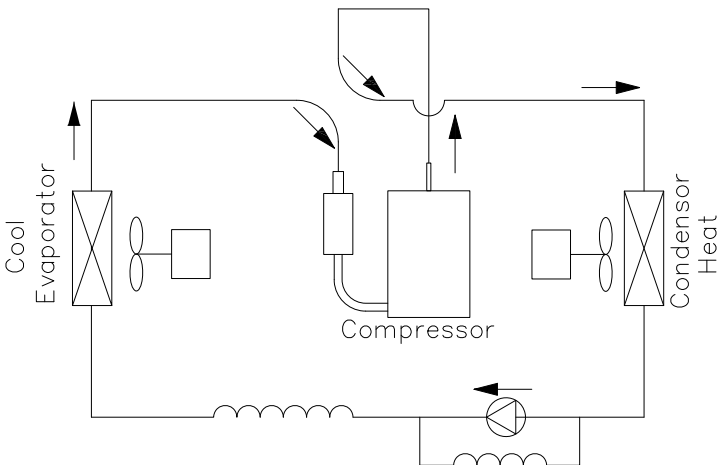
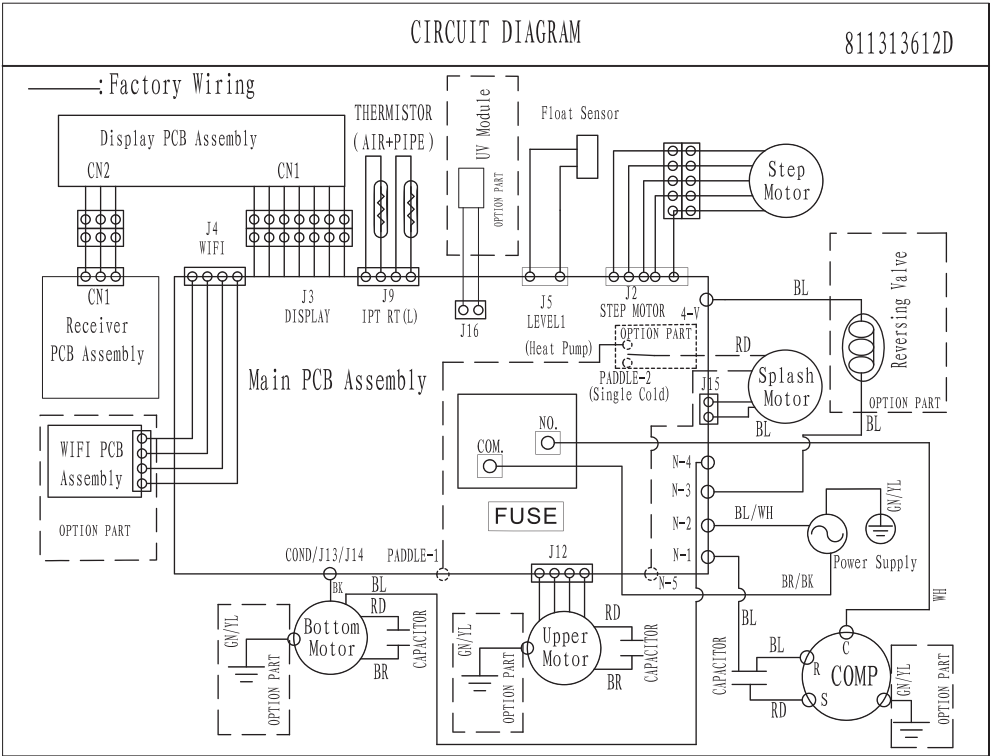

Modelo	SAP1223
Modo	FRIA
Capacidade de arrefecimento	3500 W
Potência de entrada de arrefecimento	1345 W
Amperagem de refrigeração	6.0 A
Potência nominal	1780 W
Amperagem nominal	8.8 A
Tensão nominal	220-240V~
Frequência nominal	50Hz
Refrigerant, carga, pag	R290, 0.125KG, 3
Equivalência co2	0.00062tonnes
Grado de água	IPX0
	Contém gases fluorados com efeito estufa.

DESIGNAÇÃO	SÍMBOLO	VALOR	UNIDADE
Capacidade nominal para arrefecimento	P_{rated} Para arrefecimento	3.055	kW
Capacidade nominal para aquecimento	P_{rated} Para aquecimento	—	kW
Potência absorvida nominal para arrefecimento	P_{EER}	1.345	kW
Potência absorvida nominal para aquecimento	P_{COP}	—	kW
Rácio de eficiência energética nominal	EERd	2.60	—
Coefficiente de desempenho nominal	COPd	—	—
Consumo energético em modo termóstato desligado	P_{TO}	10.6	W
Consumo energético em modo espera	P_{SB}	0.5	W
Consumo de eletricidade de aparelhos de conduta simples/ /depla (indicar separadamente para arrefecimento e aquecimento)	DD: Q_{DD} SD: Q_{SD}	DD: N/A SD: 2.0 (arrefecimento)	DD: kWh/a SD: kWh/h
Nível de potência sonora	L_{WA}	65	dB(A)
Potencial de aquecimento global	G_{WP}	3	kg CO ₂ eq.
Elementos de contacto para mais informações	El Corte Inglés S.A. Hermosilla, 112 - 28009 Madrid · España		



Quando for necessário eliminar o produto, por favor considere o impacto ambiental e leve-o a um ecoponto adequado para reciclar. Os plásticos e metais utilizados na construção deste equipamento podem ser separados para permitir a sua reciclagem. Pergunte no centro de reciclagem que lhe está mais próximo, para mais detalhes. Todos nós podemos participar na protecção do meio ambiente.

O Real Decreto Legislativo 84/2021 de 18 de Outubro (legislação espanhola) outorga aos bens de natureza duradoura uma garantia legal de 3 anos.

Ficam excluídos desta cláusula de garantia as avarias ou danos produzidos por:

- Instalação incorreta (tensão, pressão de gás ou de água, conexões elétricas ou hidráulicas), reinstalações ou colocações de móveis feitas pelo consumidor sem aplicar as instruções corretas.
- Causas acidentais como quedas, golpes, derrame de líquidos, introdução de corpos estranhos, assim como qualquer outra causa de força maior.
- Uso negligente, inadequado, ou não doméstico como aparelhos instalados em cabeleireiros, bares, restaurantes, hotéis, etc.
- A intervenção ou manipulação por serviços técnicos distintos aos oficiais da marca.
- Corrosão e/ou oxidação, tanto os causados pelo uso e desgaste normal do aparelho, como os acelerados por condições ambientais adversas.
- Uso de acessórios ou produtos consumíveis que não sejam originais da marca.

Também ficam excluídos da garantia:

- Componentes expostos ao desgaste pelo uso normal (candeeiros, artigos para calafetar, isolantes, tubos, sistemas de escoamento de águas, etc.) a partir do sexto mês, exceto defeito de origem.
- Componentes não eletromecânicos, estéticos, plásticos, vidros, rebatíveis, saboneteiras, prateleiras, grelhas, etc.
- Serviços de conservação, limpeza, desentupimentos, mudança da direção de abertura de portas, eliminação de corpos estranhos, obstruções, revisões de funcionamento ou recalibragens, etc.
- Produtos informáticos: Eliminação de vírus, restauração de programas por este motivo, ou a reinstalação do disco rígido por se ter apagado o seu conteúdo.

Thank you for selecting our quality appliance. Please be sure to read this user manual carefully before using. Any question, please contact the professional service for help.

IMPORTANT SAFEGUARDS

VERY IMPORTANT!

Please do not install or use your appliance before you have carefully read this manual. Please keep this instruction manual for an eventual product warranty and for future reference.

General Safety Instruction

- 1.The appliance is for indoor use only.
- 2.Do not use the unit on a socket under repairs or not installed properly.
- 3.Do not use the unit, follow these precautions:
 - A: Near to source of fire.
 - B: An area where oil is likely to splash.
 - C: An area exposed to direct sunlight.
 - D: An area where water is likely to splash.
 - E: Near a bath, a laundry, a shower or a swimming pool.
- 4.Never insert your fingers, rods into the air outlet. Take special care to warn children of these dangers.
- 5.Keep the unit upward while transport and storage, for the compressor locates properly.
- 6.Before cleaning the appliance, always turn off or disconnect the power supply.
- 7.When moving the appliance, always turn off and disconnect the power supply, and move it slowly.
- 8.To avoid the possibility of fire disaster, the appliance shall not be covered.
- 9.All the appliance sockets must comply with the local electric safety requirements. If necessary, please check it for the requirements.
- 10.Children should be supervised to ensure that they do not

play with the appliance.

11.If the supply cord is damaged, it must be replaced by the manufacturer, its service agent or similarly qualified persons in order to avoid a hazard.

12.This appliance can be used by children aged from 8 years and above and persons with reduced physical, sensory or mental capabilities or lack of experience and knowledge if they have been given supervision or instruction concerning use of the appliance in a safe way and understand the hazards involved. Children shall not play with the appliance. Cleaning and user maintenance shall not be made by children without supervision.

13.The appliance shall be installed in accordance with national wiring regulations.

14.Details of type and rating of fuses: T, 250V AC, 3.15A .

15. 15 Make sure that the back of the unit is at least 45 cm or more from a wall. Do not place the unit in front of curtains or drapes in case they fall against the back air intake.

Pipe-work shall be protected from physical damage and shall not be installed in an unventilated space

Compliance with national gas regulations shall be observed;

Mechanical connections made shall be accessible for maintenance purposes;

Warning: the appliance shall be stored in a well-ventilated area where the room size corresponds to the room area as specified for operation.

Regarding the detailed instructions for the precautions during user maintenance, thanks to refer to the section "CLEANING AND MAINTENANCE"

Regarding the dimensions of the space necessary for correct installation of the appliance including the minimum

permissible distances to adjacent structures, thanks to refer to the section “ Installation”

16.Contact authorized service technician for repair or maintenance of this unit.

17.Do not pull deform or modify the power supply cord , or immerse it in water . Pulling or misuse of the power supply cord can result in damage to the unit and cause electrical shock.

18.Compliance with national gas regulations shall be observed.

19.Keep ventilation openings clear of obstruction.

20.Any person who is involved with working on or breaking into a refrigerant circuit should hold a current valid certificate from an industry-accredited assessment authority, which authorizes their competence to handle refrigerants safely in accordance with an industry recognized assessment specification.

21.Servicing shall only be performed as recommended by the equipment manufacturer. Maintenance and repair requiring the assistance of other skilled personnel shall be carried out under the supervision of the person competent in the use of flammable refrigerants.

22.Do not operate or stop the unit by inserting or pulling out Die power plug, it may cause electric shock or fire due to heat generation.

23.Unplug the unit if strange sounds, smell, or smoke comes from it.

Notes:

- If any parts damage, please contact the dealer or a designated repair shop;
- In case of any damage, please turn off the air switch, disconnect the power supply, and contact the dealer or a designated repair shop;
- In any case, the power cord shall be firmly grounded;
- To avoid the possibility of danger, if power cord is damaged, please turn off the air switch and disconnect the power supply. It must be replaced from the dealer or a designated repair shop.

nated repair shop.

Warning

- Do not use means to accelerate the defrosting process or to clean, other than those recommended by the manufacturer.
- The appliance shall be stored in a room without continuously operating ignition sources (for example: open flames, an operating gas appliance or an operating electric heater).
- Do not pierce or burn.
- Be aware the refrigerants may not contain an odour.
- Appliance shall be installed, operated and stored in a room with a floor area larger than 13 m².

Specific information regarding appliances with R290 refrigerant gas.

- Thoroughly read all of the warnings.
- When defrosting and cleaning the appliance, do not use any tools other than those recommended by the manufacturing company.
- The appliance must be placed in an area without any continuously sources of ignition (for example: open flames, gas or electrical appliances in operation).
- Do not puncture and do not burn.
- This appliance contains Y g (see rating label back of unit) of R290 refrigerant gas.
- R290 is a refrigerant gas that complies with the European directives on the environment. Do not puncture any part of the refrigerant circuit.
- If the appliance is installed, operated or stored in an unventilated area, the room must be designed to prevent to the accumulation of refrigerant leaks resulting in a risk of fire or explosion due to ignition of the refrigerant caused by electric heaters, stoves, or other sources of ignition.
- The appliance must be stored in such a way as to prevent mechanical failure.
- Individuals who operate or work on the refrigerant circuit

must have the appropriate certification issued by an accredited organization that ensures competence in handling refrigerants according to a specific evaluation recognized by associations in the industry.

- Repairs must be performed based on the recommendation from the manufacturing company. Maintenance and repairs that require the assistance of other qualified personnel must be performed under the supervision of an individual specified in the use of flammable refrigerants.
- Ducts connected to an appliance shall not contain a potential ignition source.



Caution, risk of fire



Read the instructions.



Warning; Risk of fire / flammable materials



Operator's manual; operating instructions.



Service indicator; read technical manual

INSTRUCTIONS FOR REPAIRING APPLIANCES CONTAINING R290

1 GENERAL INSTRUCTIONS

1.1 Checks to the area

Prior to beginning work on systems containing flammable refrigerants, safety checks are necessary to ensure that the risk of ignition is minimised. For repair to the refrigerating system, the following precautions shall be complied with prior to conducting work on the system.

1.2 Work procedure

Work shall be undertaken under a controlled procedure so as to minimise the risk of a flammable gas or vapour being present while the work is being performed.

1.3 General work area

All maintenance staff and others working in the local area shall be instructed on the nature of work being carried out. Work in confined spaces shall be avoided. The area around the workspace shall be sectioned off. Ensure that the conditions within the area have been made safe by control of flammable material.

1.4 Checking for presence of refrigerant

The area shall be checked with an appropriate refrigerant detector prior to and during work, to ensure the technician is aware of potentially flammable atmospheres. Ensure that the leak detection equipment being used is suitable for use with flammable refrigerants, i.e. nonsparking, adequately sealed or intrinsically safe.

1.5 Presence of fire extinguisher

If any hot work is to be conducted on the refrigeration equipment or any associated parts, appropriate fire extinguishing equipment shall be available to hand. Have a dry powder or CO₂ fire extinguisher adjacent to the charging area.

1.6 No ignition sources

No person carrying out work in relation to a refrigeration system which involves exposing any pipe work that contains or has contained flammable refrigerant shall use any sources of ignition in such a manner that it may lead to the risk of fire or explosion. All possible ignition sources, including cigarette smoking, should be kept sufficiently far away from the site of installation, repairing, removing and disposal, during which flammable refrigerant can possibly be released to the surrounding space. Prior to work taking place, the area around the equipment is to be surveyed to make sure that there are no flammable hazards or ignition risks. "No Smoking" signs shall be displayed.

1.7 Ventilated area

Ensure that the area is in the open or that it is adequately ventilated before breaking into the system or conducting any hot work. A degree of ventilation shall continue during the period that the work is carried out. The ventilation should safely disperse any released refrigerant and preferably expel it externally into the atmosphere.

1.8 Checks to the refrigeration equipment

Where electrical components are being changed, they shall be fit for the purpose and to the correct specification. At all times the manufacturer's maintenance and service guidelines shall be followed. If in doubt consult the manufacturer's technical department for assistance. The following checks shall be applied to installations using flammable refrigerants: the charge size is in accordance with the room size within which the refrigerant containing parts are installed; the ventilation machinery and outlets are operating adequately and are not obstructed; if an indirect refrigerating circuit is being used, the secondary circuit shall be checked for the presence of refrigerant; marking to the equipment continues to be visible and legible. Markings and signs that

are illegible shall be corrected; refrigeration pipe or components are installed in a position where they are unlikely to be exposed to any substance which may corrode refrigerant containing components, unless the components are constructed of materials which are inherently resistant to being corroded or are suitably protected against being so corroded.

1.9 Checks to electrical devices

Repair and maintenance to electrical components shall include initial safety checks and component inspection procedures. If a fault exists that could compromise safety, then no electrical supply shall be connected to the circuit until it is satisfactorily dealt with. If the fault cannot be corrected immediately but it is necessary to continue operation, an adequate temporary solution shall be used. This shall be reported to the owner of the equipment so all parties are advised.

Initial safety checks shall include: that capacitors are discharged: this shall be done in a safe manner to avoid possibility of sparking; that there no live electrical components and wiring are exposed while charging, recovering or purging the system; that there is continuity of earth bonding.

2 REPAIRS TO SEALED COMPONENTS

2.1 During repairs to sealed components, all electrical supplies shall be disconnected from the equipment being worked upon prior to any removal of sealed covers, etc. If it is absolutely necessary to have an electrical supply to equipment during servicing, then a permanently operating form of leak detection shall be located at the most critical point to warn of a potentially hazardous situation.

2.2 Particular attention shall be paid to the following to ensure that by working on electrical components, the casing is not altered in such a way that the level of protection is affected.

This shall include damage to cables, excessive number of connections, terminals not made to original specification, damage to seals, incorrect fitting of glands, etc. Ensure that apparatus is mounted securely. Ensure that seals or sealing materials have not degraded such that they no longer serve the purpose of preventing the ingress of flammable atmospheres. Replacement parts shall be in accordance with the manufacturer's specifications.

NOTE: The use of silicon sealant may inhibit the effectiveness of some types of leak detection equipment. Intrinsically safe components do not have to be isolated prior to working on them.

3 REPAIR TO INTRINSICALLY SAFE COMPONENTS

Do not apply any permanent inductive or capacitance loads to the circuit without ensuring that this will not exceed the permissible voltage and current permitted for the equipment in use.

Intrinsically safe components are the only types that can be worked on while live in the presence of a flammable atmosphere. The test apparatus shall be at the correct rating. Replace components only with parts specified by the manufacturer. Other parts may result in the ignition of refrigerant in the atmosphere from a leak.

4 CABLING

Check that cabling will not be subject to wear, corrosion, excessive pressure, vibration, sharp edges or any other adverse environmental effects. The check shall also take into account the effects of aging or continual vibration from sources such as compressors or fans.

5 DETECTION OF FLAMMABLE REFRIGERANTS

Under no circumstances shall potential sources of ignition be used in the searching for or detection of refrigerant leaks. A halide torch (or any other detector using a naked flame) shall not be used.

6 LEAK DETECTION METHODS

The following leak detection methods are deemed acceptable for systems containing flammable refrigerants. Electronic leak detectors shall be used to detect flammable refrigerants, but the sensitivity may not be adequate, or may need recalibration. (Detection equipment shall be calibrated in a refrigerant-free area.) Ensure that the detector is not a potential source of ignition and is suitable for the refrigerant used. Leak detection equipment shall be set at a percentage of the LFL of the refrigerant and shall be calibrated to the refrigerant employed and the appropriate percentage of gas (25 % maximum) is confirmed. Leak detection fluids are suitable for use with most refrigerants but the use of detergents containing chlorine shall be avoided as the chlorine may react with the refrigerant and corrode the copper pipe-work. If a leak is suspected, all naked flames shall be removed/extinguished. If a leakage of refrigerant is found which requires brazing, all of the refrigerant shall be recovered from the system, or isolated (by means of shut off valves) in a part of the system remote from the leak. Oxygen free nitrogen (OFN) shall then be purged through the system both before and during the brazing process.

7 REMOVAL AND EVACUATION

When breaking into the refrigerant circuit to make repairs – or for any other purpose – conventional procedures shall be used. However, it is important that best practice is followed since flammability is a consideration. The following procedure shall be adhered to: remove refrigerant; purge the circuit with inert gas; evacuate; purge again with inert

gas; open the circuit by cutting or brazing. The refrigerant charge shall be recovered into the correct recovery cylinders. The system shall be “flushed” with OFN to render the unit safe. This process may need to be repeated several times. Compressed air or oxygen shall not be used for this task. Flushing shall be achieved by breaking the vacuum in the system with OFN and continuing to fill until the working pressure is achieved, then venting to atmosphere, and finally pulling down to a vacuum. This process shall be repeated until no refrigerant is within the system. When the final OFN charge is used, the system shall be vented down to atmospheric pressure to enable work to take place. This operation is absolutely vital if brazing operations on the pipework are to take place.

Ensure that the outlet for the vacuum pump is not close to any ignition sources and there is ventilation available.

8 CHARGING PROCEDURES

In addition to conventional charging procedures, the following requirements shall be followed.

- Ensure that contamination of different refrigerants does not occur when using charging equipment. Hoses or lines shall be as short as possible to minimise the amount of refrigerant contained in them.
- Cylinders shall be kept upright.
- Ensure that the refrigeration system is earthed prior to charging the system with refrigerant.
- Label the system when charging is complete (if not already).
- Extreme care shall be taken not to overfill the refrigeration system.

Prior to recharging the system it shall be pressure tested with OFN. The system shall be leak tested on completion of charging but prior to commissioning. A follow up leak test shall be carried out prior to leaving the site.

9 DECOMMISSIONING

Before carrying out this procedure, it is essential that the technician is completely familiar with the equipment and all its detail. It is recommended good practice that all refrigerants are recovered safely. Prior to the task being carried out, an oil and refrigerant sample shall be taken in case analysis is required prior to re-use of reclaimed refrigerant. It is essential that electrical power is available before the task is commenced.

- a) Become familiar with the equipment and its operation.
- b) Isolate system electrically.
- c) Before attempting the procedure ensure that :mechanical handling equipment is available, if required, for handling refrigerant cylinders; all personal protective equipment is available and being used correctly; the recovery process is supervised at all times by a competent person; recovery equipment and cylinders conform to the appropriate standards.
- d) Pump down refrigerant system,if possible.
- e) If a vacuum is not possible, make a manifold so that refrigerant can be removed from various parts of the system.
- f) Make sure that cylinder is situated on the scales before recovery takes place.
- g) Start the recovery machine and operate in accordance with manufacturer's instructions.
- h) Do not overfill cylinders. (No more than 80 % volume liquid charge).
- i) Do not exceed the maximum working pressure of the cylinder,even temporarily.
- j) When the cylinders have been filled correctly and the process completed, make sure that the cylinders and the equipment are removed from site promptly and all isolation valves on the equipment are closed off.
- k) Recovered refrigerant shall not be charged into another refrigeration system unless it has been cleaned and checked.

10 LABELLING

Equipment shall be labelled stating that it has been de-

commissioned and emptied of refrigerant. The label shall be dated and signed.

Ensure that there are labels on the equipment stating the equipment contains flammable refrigerant.

11 RECOVERY

When removing refrigerant from a system, either for servicing or decommissioning, it is recommended good practice that all refrigerants are removed safely. When transferring refrigerant into cylinders, ensure that only appropriate refrigerant recovery cylinders are employed. Ensure that the correct number of cylinders for holding the total system charge are available. All cylinders to be used are designated for the recovered refrigerant and labelled for that refrigerant (i.e. special cylinders for the recovery of refrigerant). Cylinders shall be complete with pressure relief valve and associated shut-off valves in good working order. Empty recovery cylinders are evacuated and, if possible, cooled before recovery occurs.

The recovery equipment shall be in good working order with a set of instructions concerning the equipment that is at hand and shall be suitable for the recovery of flammable refrigerants. In addition, a set of calibrated weighing scales shall be available and in good working order. Hoses shall be complete with leak-free disconnect couplings and in good condition. Before using the recovery machine, check that it is in satisfactory working order, has been properly maintained and that any associated electrical components are sealed to prevent ignition in the event of a refrigerant release. Consult manufacturer if in doubt.

The recovered refrigerant shall be returned to the refrigerant supplier in the correct recovery cylinder, and the relevant Waste Transfer Note arranged. Do not mix refrigerants in recovery units and especially not in cylinders.

If compressors or compressor oils are to be removed, ensure that they have been evacuated to an acceptable level to make certain that flammable refrigerant does not remain within the lubricant. The evacuation process shall be car-

ried out prior to returning the compressor to the suppliers. Only electric heating to the compressor body shall be employed to accelerate this process. When oil is drained from a system, it shall be carried out safely.

Competence of service personnel

General

Special training additional to usual refrigerating equipment repair procedures is required when equipment with flammable refrigerants is affected.

In many countries, this training is carried out by national training organisations that are accredited to teach the relevant national competency standards that may be set in legislation.

The achieved competence should be documented by a certificate.

Training

The training should include the substance of the following:
Information about the explosion potential of flammable refrigerants to show that flammables may be dangerous when handled without care.

Information about potential ignition sources, especially those that are not obvious, such as lighters, light switches, vacuum cleaners, electric heaters.

Information about the different safety concepts:

Unventilated – (see Clause GG.2) Safety of the appliance does not depend on ventilation of the housing. Switching off the appliance or opening of the housing has no significant effect on the safety. Nevertheless, it is possible that leaking refrigerant may accumulate inside the enclosure and flammable atmosphere will be released when the enclosure is opened.

Ventilated enclosure – (see Clause GG.4) Safety of the appliance depends on ventilation of the housing. Switching off the appliance or opening of the enclosure has a signifi-

cant effect on the safety. Care should be taken to ensure a sufficient ventilation before.

Ventilated room – (see Clause GG.5) Safety of the appliance depends on the ventilation of the room. Switching off the appliance or opening of the housing has no significant effect on the safety. The ventilation of the room shall not be switched off during repair procedures.

Information about the concept of sealed components and sealed enclosures

according to IEC 60079-15:2010.

Information about the correct working procedures:

a) Commissioning

- Ensure that the floor area is sufficient for the refrigerant charge or that the ventilation duct is assembled in a correct manner.
- Connect the pipes and carry out a leak test before charging with refrigerant.
- Check safety equipment before putting into service.

b) Maintenance

- Portable equipment shall be repaired outside or in a workshop specially equipped for servicing units with flammable refrigerants.
- Ensure sufficient ventilation at the repair place.
- Be aware that malfunction of the equipment may be caused by refrigerant loss and a refrigerant leak is possible.
- Discharge capacitors in a way that won't cause any spark. The standard procedure to short circuit the capacitor terminals usually creates sparks.
- Reassemble sealed enclosures accurately. If seals are worn, replace them.
- Check safety equipment before putting into service.

c) Repair

- Portable equipment shall be repaired outside or in a workshop specially equipped for servicing units with flam-

mable refrigerants.

- Ensure sufficient ventilation at the repair place.
- Be aware that malfunction of the equipment may be caused by refrigerant loss and a refrigerant leak is possible.
- Discharge capacitors in a way that won't cause any spark.
- When brazing is required, the following procedures shall be carried out in the right order:
 - Remove the refrigerant. If the recovery is not required by national regulations, drain the refrigerant to the outside. Take care that the drained refrigerant will not cause any danger. In doubt, one person should guard the outlet. Take special care that drained refrigerant will not float back into the building.
 - Evacuate the refrigerant circuit.
 - Purge the refrigerant circuit with nitrogen for 5 min.
 - Evacuate again.
 - Remove parts to be replaced by cutting, not by flame.
 - Purge the braze point with nitrogen during the brazing procedure.
 - Carry out a leak test before charging with refrigerant.
 - Reassemble sealed enclosures accurately. If seals are worn, replace them.
 - Check safety equipment before putting into service.

d) Decommissioning

- If the safety is affected when the equipment is putted out of service, the refrigerant charge shall be removed before decommissioning.
 - Ensure sufficient ventilation at the equipment location.
 - Be aware that malfunction of the equipment may be caused by refrigerant loss and a refrigerant leak is possible.
 - Discharge capacitors in a way that won't cause any spark.
 - Remove the refrigerant. If the recovery is not required by national regulations, drain the refrigerant to the outside.

Take care that the drained refrigerant will not cause any danger. In doubt, one person should guard the outlet. Take special care that drained refrigerant will not float back into the building.

- Evacuate the refrigerant circuit.
- Purge the refrigerant circuit with nitrogen for 5 min.
- Evacuate again.
- Fill with nitrogen up to atmospheric pressure.
- Put a label on the equipment that the refrigerant is removed.

e) Disposal

- Ensure sufficient ventilation at the working place.
- Remove the refrigerant. If the recovery is not required by national regulations, drain the refrigerant to the outside. Take care that the drained refrigerant will not cause any danger. In doubt, one person should guard the outlet. Take special care that drained refrigerant will not float back into the building.
- Evacuate the refrigerant circuit.
- Purge the refrigerant circuit with nitrogen for 5 min.
- Evacuate again.
- Cut out the compressor and drain the oil.

Transportation, marking and storage for units that employ flammable refrigerants

Transport of equipment containing flammable refrigerants
Attention is drawn to the fact that additional transportation regulations may exist with respect to equipment containing flammable gas. The maximum number of pieces of equipment or the configuration of the equipment, permitted to be transported together will be determined by the applicable transport regulations.

Marking of equipment using signs

Signs for similar appliances used in a work area generally are addressed by local regulations and give the minimum requirements for the provision of safety and/or health

signs for a work location.

All required signs are to be maintained and employers should ensure that employees receive suitable and sufficient instruction and training on the meaning of appropriate safety signs and the actions that need to be taken in connection with these signs.

The effectiveness of signs should not be diminished by too many signs being placed together.

Any pictograms used should be as simple as possible and contain only essential details.

Disposal of equipment using flammable refrigerants See national regulations.

Storage of equipment/appliances

The storage of equipment should be in accordance with the manufacturer's instructions.

Storage of packed (unsold) equipment

Storage package protection should be constructed such that mechanical damage to the equipment inside the package will not cause a leak of the refrigerant charge.

The maximum number of pieces of equipment permitted to be stored together will be determined by local regulations.

- Disconnect the appliance from its power source during service and when replacing parts and cleaning.
- Please note: Check the nameplate for the type of refrigerant gas used in your appliance.
- Specific information regarding appliances with refrigerant gas.

The appliance is recommended not to pierce the cooling circuit of the machine. At the end of its useful life, deliver the appliance to a special waste collection centre for disposal.

GWP(Global Warming Potential): R410A: 2088, R134a: 1430, R290: 3, R32: 675.

- Do not use this unit for functions other than those described in this instruction manual.
- Make sure the plug is plugged firmly and completely into the outlet. It can result in the risk of electric shock or fire.
- Do not plug other appliances into the same outlet, it can result in the risk of electric shock.
- Do not disassemble or modify the appliance or the power cord, it can result in the risk of electric shock or fire. All other services should be referred to a qualified technician.
- Do not place the power cord or appliance near a heater, radiator, or other heat source. It can result in the risk of electric shock or fire.
- This unit is equipped with a cord that has a earthed wire connected to an earthed pin or grounding tab. The plug must be plugged into a socket that is properly installed and earthed. Do not under any circumstances cut or remove the earthed pin or grounding tab from this plug.
- The unit should be used or store in such a way that it is protected from moisture e.g. condensation, splashed water, etc. Unplug unit immediately if this occurs.
- Always transport your appliance in a vertical position and place on a stable, level surface during use. If the unit is transported laying on its side it should be stood up and left unplugged for 6 hours.
- Always use the switch on the control panel or remote

controller to turn the unit off, and do not start or stop operation by plugging in or unplugging the power cord. It can result in the risk of electric shock.

- Do not touch the buttons on the control panel with your wet and damp fingers.
- Do not use hazardous chemicals to clean or come into contact with the unit. To prevent damage to the surface finish, use only a soft cloth to clean the appliance. Do not use wax, thinner, or a strong detergent. Do not use the unit in the presence of inflammable substance or vapour such as alcohol, insecticides, gasoline, etc.
- If the appliance is making unusual sounds or is emitting smoke or an unusual odor, unplug it immediately.
- Do not clean the unit with water. Water can enter the unit and damage the insulation, creating a shock hazard. If water enters the unit, unplug it immediately and contact Customer Service.
- Utilize two or more people to lift and install the unit.
- Always grasp the plug when plugging in or unplugging the appliance. Never unplug by pulling on the cord. It can result in the risk of electrical shock and damage.
- Install the appliance on a sturdy, level floor capable of supporting up to 110lbs(50kg). Installation on a weak or unlevel floor can result in the risk of property damage and personal injury.
- The appliance is compliant with the RE Directive (2014/53/EU).

According to the EN standard:

- This appliance can be used by children aged from 8 years and above and persons with reduced physical, sensory or mental capabilities or lack of experience and knowledge if they have been given supervision or instruction concerning use of the appliance in a safe way and understand the hazards involved.
- Children shall not play with the appliance.
- Cleaning and user maintenance shall not be made by children without supervision.
- If the supply cord is damaged, it must be replaced by the manufacturer, its service agent or a similarly qualified person in order to avoid a hazard.
- The appliance shall be installed in accordance with national wiring regulations.
- When the fuse is blown/circuit breaker is tripped, check the house fuse/circuit breaker box and replace fuse or reset breaker.

ELECTRICAL CONNECTIONS

Before plugging the appliance into the mains socket, check that:

- The mains power supply corresponds to the value indicated on the rating plate on the back of the appliance.
- The power socket and electrical circuit are adequate for the appliance.
- The mains socket matches the plug. If this is not the case, have the plug replaced.
- The mains socket is adequately earthed. Failure to follow these important safety instructions absolves the manufacturer of all liability.

DESCRIPTION

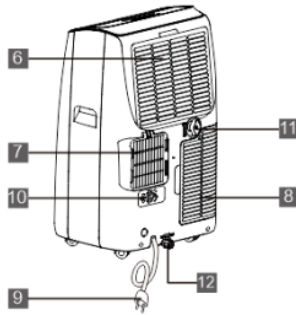
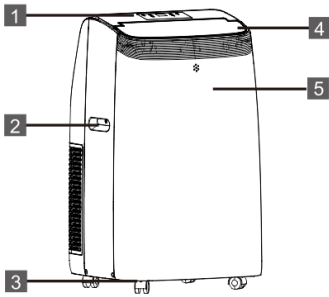

1. Control panel	7. Air outlet grille
2. Handle (both sides)	8. Intake grille
3. Castors	9. Power cable
4. Deflector	10. Plug fixer
5. Remote control receiver	11. Middle drainage
6. Intake grille	12. Condenser drain

ACCESSORIES

PARTS	PARTS NAME	QUANTITY
	Exhaust hose Hose outlet Hose inlet	1 set
	Window slider kit	1 set
	Remote Control Batteries (Two AAA 1.5V)	1 set
	Drain Hose	1 set

Note: All the illustrations in this manual are for explanatory purposes only. Your appliance may be slightly different.

Be sure all accessories are removed from the packing before use.

INSTALLATION INSTRUCTIONS

EXHAUSTING HOT AIR

In the Cool Mode the appliance must be placed close to a window or opening so that the warm exhaust air can be ducted outside.

First position unit on a flat floor and make sure there's a minimum of 18" (45cm) clearance around the unit, and is within the vicinity of a single circuit outlet power source.

- 1 .Extend either side of the hose (Fig.1)and screw the hose inlet (Fig.2).
- 2 .Extend the other side of the hose and screw it to the hose outlet (Fig.3).
- 3 .Install the hose inlet into the unit (Fig.4).
- 4 .Affix the hose outlet into the window slider kit and seal. (Fig.5 &6).

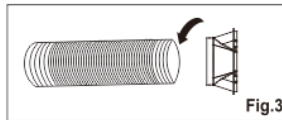
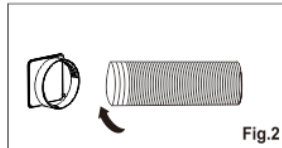
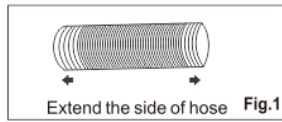
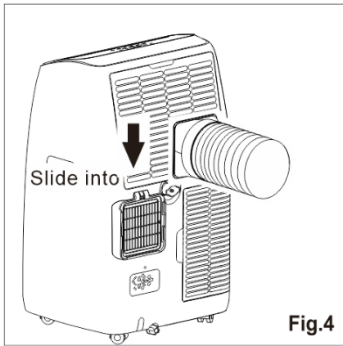

- Cut on opposite side of hole.

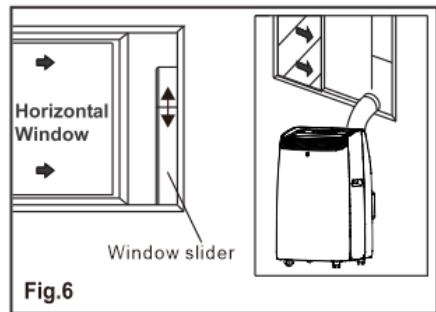
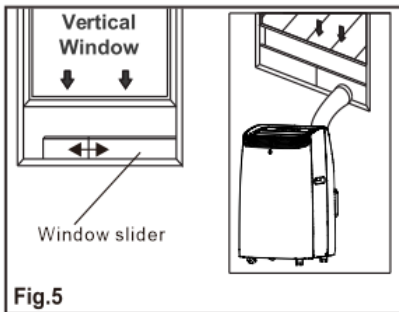

Your window slider kit has been designed to fit most standard vertical and horizontal window applications, however, it may be necessary for you to modify some aspects of the installation procedures for certain types of windows. The window slider kit can be fastened with screws.

NOTE: If the window opening is less than the minimum length of the window slider kit, cut the end without the hold in it short enough to fit in the window opening. Never cut out the hole in window slider kit.
WINDOW SLIDER KIT INSTALLATION

1: Parts:

- A) Panel
- B) Panel with one hole
- C) Screw to lock window kit in place

2: Assembly:

Slide Panel B into Panel A and size to window width. Windows sizes vary. When sizing the window width, be sure that the window kit assembly is free from gaps from gaps and/or air pockets when taking measurements.

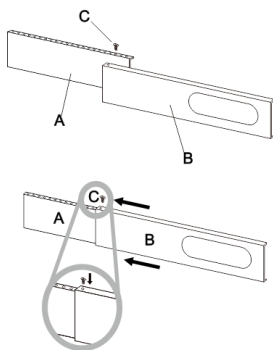

3: Lock the screw into the holes that correspond.

With the width that your window requires to ensure that there are no gaps or air pockets in the window kit assembly after installation.

LOCATION

- The unit should be placed on a firm foundation to minimize noise and vibration. For safe and secure positioning, place the unit on a smooth, level floor strong enough to support the unit.
- The unit has casters to aid placement, but it should only be rolled on smooth, flat surfaces. Use caution when rolling on carpeted surfaces. Use caution and Protect floors when rolling over wood floors. Do not attempt to roll the unit over objects.
- The unit must be placed within reach of a properly rated grounded socket.
- Never place any obstacles around the air inlet or outlet of the unit.
- Allow at least 18" (45cm) of around and above space away from the wall for efficient working.
- The hose can be extended, but it is the best to keep the length to minimum required. Also make sure that the hose does not have any sharp bends or sags.

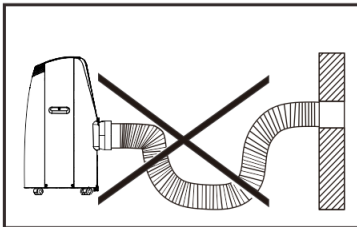
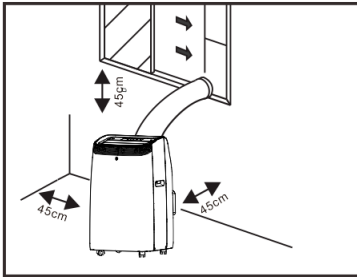

DESCRIPTION OF THE DISPLAY SCREEN

The control panel is on the top of the appliance, enables you to manage part functions without remote controller, but to fully exploit its potential, you must use the remote controller.

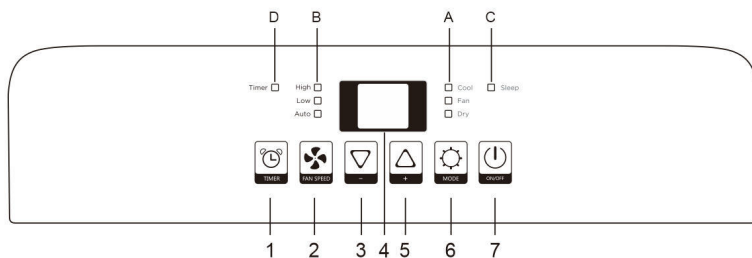

- | | |
|---------------------|--------------------|
| 1. Timer button | A Mode symbol |
| 2. Fan speed button | B Fan speed symbol |
| 3. Decrease button | C Sleep symbol |
| 4. Display screen | D Timer symbol |
| 5. Increase button | |
| 6. MODE button | |
| 7. ON/OFF button | |

TURNING THE APPLIANCE ON

Plug into the mains socket, then the appliance is standby.

Press the  button to make the appliance turn on. The last function active when it was turned off will appear.







COOL mode



Ideal for hot muggy weather when you need to cooling and dehumidify the room.

To set this mode correctly:



- Press the  button a number of times until the “Cool” symbol appears.
- Select the target temperature 18°C -32°C (64°F -90°F) by pressing the  or  button until the corresponding value is displayed.

Select the required fan speed by pressing the  button.
Three speeds are available: High / Low / Auto.

The most suitable temperature for the room during the summer varies from 24°C to 27°C (75°F to 81°F).You are recommended, however, not to set a temperature much below the outdoor temperature. The fan speed difference is more noticeable when the appliance is under Fan mode but may not be noticeable under Cool mode.



FAN mode

When using the appliance in this mode, the air hose does not need to be attached.

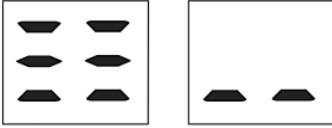
- Press the  button a number of times until the "Fan" symbol appears.
- Select the required fan speed by pressing the  button.



Two speeds are available: High / Low.



The screen display "" as high speed, "" as low speed.

DRY mode

Ideal to reduce room humidity (spring and autumn, damp rooms rainy periods, etc).

In dry mode, the appliance should be prepared in the same way as for cool mode, with the air exhaust hose attached to enable the moisture to be discharged outside.

To set this mode correctly:

- Press the  button a number of times until the Dry symbol appears. The screen display "".
- In this mode, fan speed is selected automatically by the appliance and can not be set manually.





SMART mode

The appliance chooses automatically whether to operate in cool, fan or heat (certain models only) mode.

To set this mode correctly:

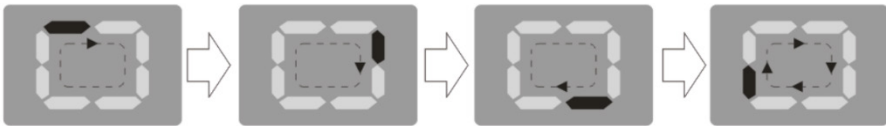
- Press the  button a number of times until the screen show like below:



- Select the required fan speed by pressing the  button.
Three speeds are available: High / Low / Auto.

If the appliance is cooling only model, the unit operates in Fan mode when the room temperature is below 23 °C (73 °F), and Cool mode when the room temperature is above 23°C (73°F).

SETTING THE TIMER

-This timer can be used to delay the appliance start-up or shutdown, this avoids wasting electricity by optimizing operating periods.

* Programming start-up

- Turn on the appliance, choose the mode you want, for example Dehumidify mode, high fan speed.

Turn off the appliance.

- Press the  button , the screen starts to flash, press the " / " " to adjust the set time from 0.5-24 hours.

- In 5 seconds without the operation, the timer start function, then the "Timer" symbol lights.

- Press the  button again to cancel the Timer, and the "Timer" symbol disappear.

* Programming shut down

- When the appliance is running, press the  button, the screen starts to flash. - Press the " / " " to adjust the set time from 0.5-24 hours.

- In 5 seconds without the operation, the timer start function, then the " Timer" symbol lights.

- Press the  button again to cancel the Timer, and the " Timer " symbol disappear.

Switch the unit of temperature

When the appliance is running, hold on " " and " " button together 3 seconds by the same time, then you can change the unit of temperature.

For example:

Before change, in cool mode, the screen display like fig1.

After change, in cool mode, the screen display like fig2.



Fig.1





Fig.2











The following functions below are optional. Please refer to the real object, just because these functions only belong to some model.

SELF-DIAGNOSIS

The appliance has a self diagnosis system to identify a number of malfunctions. Error messages are displayed on the appliance display.

IF IS DISPLAYED	WHAT SHOULD I DO?
 <p>PROBE FAILURE (Sensor damaged)</p>	<p>IF this is displayed, contact your local authorize service centre.</p>
 <p>FULL TANK (safety tank full)</p>	<p>Empty the internal safety tank, following the instructions in the "End of season operations" paragraph.</p>

Remote Control

		On/Off button		Fan speed button
		Increase button		Mode button
		Decrease button		Swing button
		Timer button		Sleep button
		Unit Switch button		

✓ Point the remote control at the receiver on the appliance.

✓ The remote control must be no more than 7 meters away from the appliance (without obstacles between the remote control and the receiver).

✓ The remote control must be handled with extreme care. Do not drop it or expose it to direct sunlight or sources of heat. If the remote control do not work, please try to take out the battery, and put it back again.

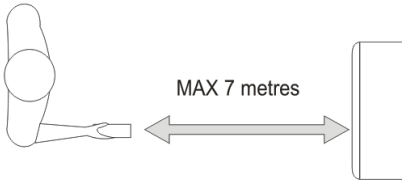

INSERTING OR REPLACING THE BATTERIES

- Remove the cover on the rear of the remote control;
- Insert two "AAA" 1.5V batteries in the correct position (see instructions inside the battery compartment);

NOTE:

✓ If the remote control unit is replaced or disposed of, the batteries must be removed and discarded in



accordance with current legislation as they are harmful to the environment.

✓ Do not mix old and new batteries. Do not mix alkaline, standard (carbon-zinc) or rechargeable (nickel-cadmium) batteries.

✓ Do not dispose of batteries in fire. Batteries may explode or leak.

✓ If the remote control is not used for a certain length of time, remove the batteries.

COOL mode



Ideal for hot muggy weather when you need to cooling and dehumidify the room.

To set this mode correctly:





- Press the “” button a number of times until the “Cool” symbol light appears. • Select the target temperature 18°C -32°C (64°F -90°F) by pressing the “^” or “v” button until the corresponding value is displayed.



- Select the required fan speed by pressing the “” button.
Three speeds are available: High / Low / Auto.

The most suitable temperature for the room during the summer varies from 24°C to 27°C (75 to 81). You are recommended, however, not to set a temperature much below the outdoor temperature. The fan speed difference is more noticeable when the appliance is under FAN mode but may not be noticeable under COOL mode.

FAN mode

When using the appliance in this mode, the air hose does not need to be attached.

- Press the  button a number of times until the “Fan” symbol appears
- Select the required fan speed by pressing the  button.
Two speeds are available: High / Low.

The screen display “” as high speed, “” as low speed.



DRY mode

Ideal to reduce room humidity (spring and autumn, damp rooms rainy periods, etc).

In dry mode, the appliance should be prepared in the same way as for cool mode, with the air exhaust hose attached to enable the moisture to be discharged outside.

To set this mode correctly:

- Press the  button a number of times until the “Dry” symbol appears.
- In this mode, fan speed is selected automatically by the appliance and can not be set manually.



SMART mode

The appliance chooses automatically whether to operate in cool, fan or heat mode (some certain models have not heat mode).

To set this mode correctly:

- Press the  button a number of times until the screen display like below:

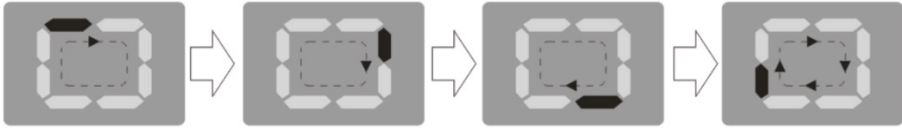

It is AUTO mode when the display will be running circulating.

- Select the required fan speed by pressing the  button.

Three speeds are available: High / Low / Auto.



If the appliance is cooling only model, the unit operates in Fan mode when the room temperature is below 23°C (73°F), and Cool mode when the room temperature is above 23°C (73°F).

GB

SWING function

This function moves the deflectors to adjust the direction of the air flow.

To set this function correctly:

- Press the  button to select the horizontal deflector to automatically move up and down.
- Press the  button again to switch off this function.



SLEEP function

This function is useful for the night as it gradually reduces operation of the appliance.

To set this function correctly:

- Select the cool or heat mode as described above.

- Press the  button.

The appliance operates in the previously selected mode.

When you choose the sleep function, the screen will reduce the brightness and the fan speed is low.

The SLEEP function maintains the room at optimum temperature without excessive fluctuations in either temperature or humidity with silent operation. Fan speed is always at Low, while room temperature and humidity vary gradually to ensure the most comfortable.

When in COOL mode, the selected temperature will increase by 1°C (1°F) per hour in a 2 hour period. This new temperature will be maintained for the next 6 hours. Then the appliance turn it off.

SLEEP function can be canceled at any time during operation by pressing the "Sleep", "Mode" or "fan speed" button.

In DRY and SMART mode, SLEEP function is still available.

SETTING THE TIMER

-This timer can be used to delay the appliance startup or shutdown, this avoids wasting electricity by optimising operating periods.

* Programming start-up

- Turn on the appliance, choose the mode you want, for example Dehumidify mode, high fan speed. Turn off the appliance.

- Press the "" button, the screen starts to flash, press the "Λ" or "V" to adjust the set time from 0.5-24 hours.

- In 5 seconds without the operation, the timer start function, then the "Timer" symbol lights.

- Press the "" button again to cancel the Timer, and the "Timer" symbol disappear.

* Programming shut down

- When the appliance is running, press the "" button, the screen starts to flash, press the "Λ" / "V" to adjust the set time from 0.5-24 hours.

- In 5 seconds without the operation, the timer start function, then the "Timer" symbol lights.

- Press the "" button again to cancel the Timer, and the "Timer" symbol disappear.

Switch the unit of temperature

When the appliance is running, press the  button, then you can change the unit of temperature.

For example:

Before change, in cool mode, the screen display like fig left.

After change, in cool mode, the screen display like fig right.



Fig.1



Fig.2

TIPS FOR CORRECT USE

To get the best from your appliance, follow these recommendations:

- Close the windows and doors in the room to be air conditioned (fig.11).

When installing the appliance semi-permanently, you should leave a door slightly open (as little as 1 cm) to guarantee correct ventilation;

- Protect the room from direct exposure to the sun by partially closing curtains and/or blinds to make the appliance much more economical to run (fig. 12);
- Never rest objects of any kind on the appliance; (fig. 13)
- Do not block the air inlet or outlet of the appliance. Reduced air flow will result in poor performance and could damage the unit.
- Make sure there are no heat sources in the room;
- Never use the appliance in very damp rooms (laundries for example).
- Never use the appliance outdoors.
- Make sure the appliance is standing on a level surface. If necessary, place the castor locks under the front wheels.

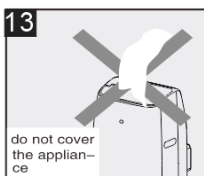
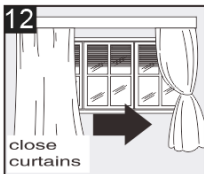
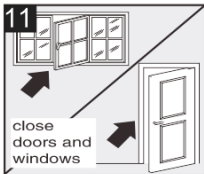

WATER DRAINAGE METHOD

When there is excess water condensation inside the unit, the appliance stops running and shows "

FL" (FULL TANK as mentioned in SELF-DIAGNOSIE). This indicates that the water condensation needs to be drained using the following procedures:

Manual Draining (fig.14)

Water may need to be drained in high humidity areas

1. Unplug the unit from power source.
2. Place a drain pan under the lower drain plug. See diagram.
3. Remove the lower drain plug.
4. Water will drain out and collect in the drain pan (maybe not supplied).
5. After the water is drained, replace the lower drain plug firmly.
6. Turn on the unit.

Continuous Draining (fig.15)

While using the unit in dehumidifier mode, continuous drainage is recommended.

1. Unplug the unit from the power source.
2. Remove the drain plug. While doing this operation some residual water may spill so please have a pan to collect the water.
3. Connect the drain hose (1/2" or 12.7mm, maybe not supplied). See diagram.
4. The water can be continuously drained through the hose into a floor drain or bucket.
5. Turn on the unit.

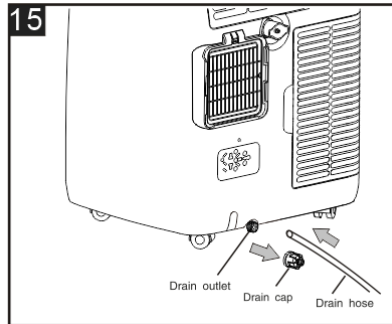
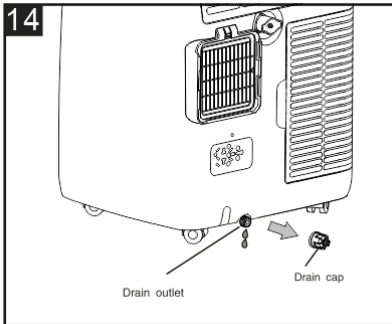

NOTE:

Please be sure that the height of and section of the drain hose should not be higher than that of the drain outlet, or the water tank may not be drained. (fig.16 and fig.17)

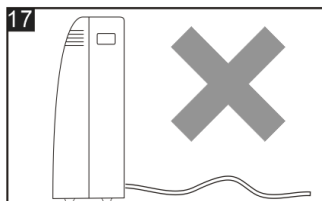
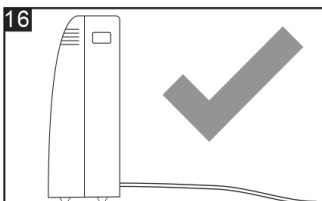

Middle drainage

When unit running in Dry mode, you can choose the way below to drainage.

1. Unplug the unit from the power source.
2. Remove the drain plug (fig A). While doing this operation some residual water may spill so please have a pan to collect the water.
3. Connect the drain hose (1/2" or 12.7mm, maybe not supplied). (fig B)
4. The water can be continuously drained through the hose into a floor drain or bucket.
5. Turn on the unit.

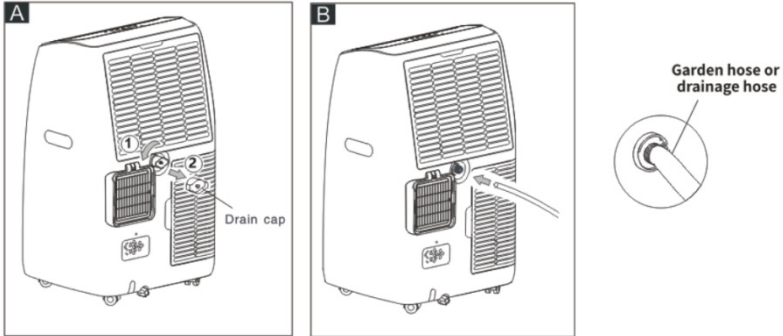

NOTE:

Please be sure that the height of and section of the drain hose should not be higher than that of the drain outlet, or the water tank may not be drained. (fig.C and fig.D)

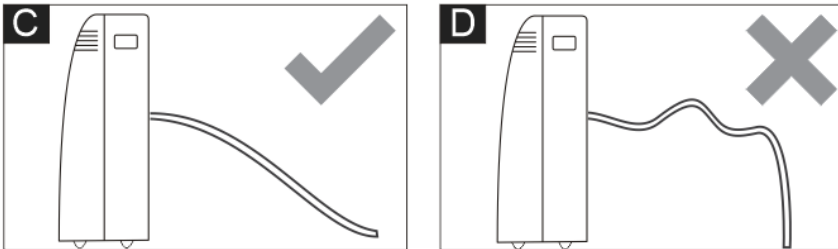

CLEANING

Before cleaning or maintenance, turn the appliance off by pressing the  button on the control panel or remote control, wait for a few minutes then unplug from the mains socket.

CLEANING THE CABINET

You should clean the appliance with a slightly damp cloth then dry with a dry cloth.

- Never wash the appliance with water. It could be dangerous.
- Never use petrol, alcohol or solvents to clean the appliance.
- Never spray insecticide liquids or similar.

CLEANING THE AIR FILTERS

To keep your appliance working efficiently, you should clean the filter every week of operation.

The filter can take out like fig below.

To avoid possible cuts, avoid contacting the metal parts of the appliance when removing or re-installing the filter. It can result in the risk of personal injury.

Use a vacuum cleaner to remove dust accumulations from the filter. If it is very dirty, immerse in warm water and rinse a number of times. The water should never be hotter than 40°C (104 °F). After washing, leave the filter to dry then attach the intake grille to the appliance.

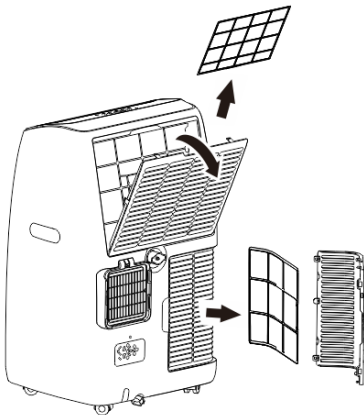

START - END OF SEASON OPERATIONS

START OF SEASON CHECKS

Make sure the power cable and plug are undamaged and the earth system is efficient.
Follow the installation instructions precisely.

END OF SEASON OPERATIONS

To empty the internal circuit completely of water, remove the cap.
Run off all water left into a basin. When all the water has been drained, put the cap back in place.
Clean the filter and dry thoroughly before putting back.

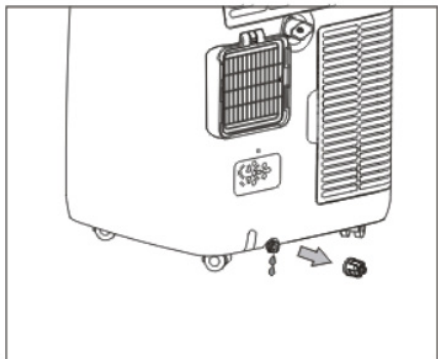

Strictest operation environment:

Cooling mode: 18°C -35°C (64°F -95°F), 30%RH-90%RH

TROUBLESHOOTING

PROBLEM	CAUSE	SOLUTION
The appliance does not come on	<ul style="list-style-type: none"> • There is no current • It is not plugged into the mains • The internal safety device has tripped 	<ul style="list-style-type: none"> • Wait • Plug into the mains • Wait 30 minutes, if the problem persists, contact your service center
The appliance works for a short time only	<ul style="list-style-type: none"> • Here are bends in the air exhaust hose • Something is preventing the air from being discharged 	<ul style="list-style-type: none"> • Position the air exhaust hose correctly, keeping it as short and free of curves as possible to avoid bottle-necks • Check and remove any obstacles obstructing air discharge
The appliance works, but does not cool the room	<ul style="list-style-type: none"> • Windows, doors and/or curtains open 	<ul style="list-style-type: none"> • Close doors, windows and curtains, bearing in mind the "tips for correct use" given above
	<ul style="list-style-type: none"> • There are heat sources in the room (oven, hairdryer, etc) 	<ul style="list-style-type: none"> • Eliminate the heat sources
	<ul style="list-style-type: none"> • The air exhaust hose is detached from the appliance 	<ul style="list-style-type: none"> • Fit the air exhaust hose in the housing at the back of the appliance
	<ul style="list-style-type: none"> • The technical specification of the appliance is not adequate for the room in which it is located 	
During operation, there is an unpleasant smell in the room	<ul style="list-style-type: none"> • Air filter clogged 	<ul style="list-style-type: none"> • Clean the filter as described above

<p>The appliance does not operate for about three minutes after restarting it</p>	<ul style="list-style-type: none"> • The internal compressor safety device prevents the appliance from being restarted until three minutes have elapsed since it was last turned off 	<ul style="list-style-type: none"> • Wait. This delay is part of normal operation
<p>The following message appears on the display:</p> <p>PF / FL</p>	<ul style="list-style-type: none"> • The appliance has a self diagnosis system to identify a number of malfunctions 	<ul style="list-style-type: none"> • See the SELF-DIAGNOSIS Chapter

Electric Schematic Diagram

The Electric schematic diagram are subject to change without notice. Please refer to which one on the unit.

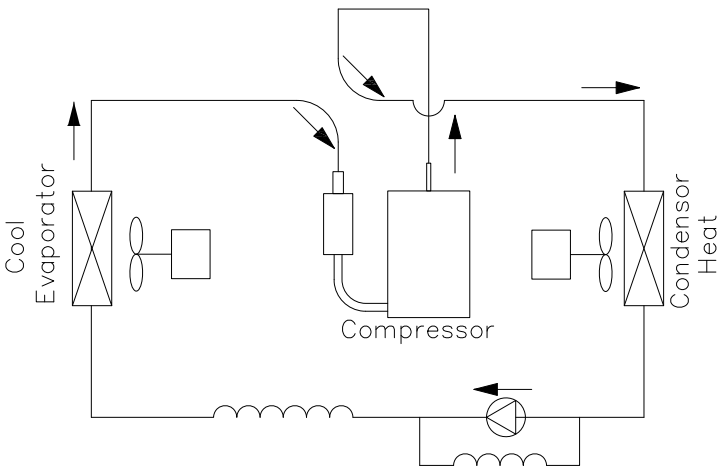
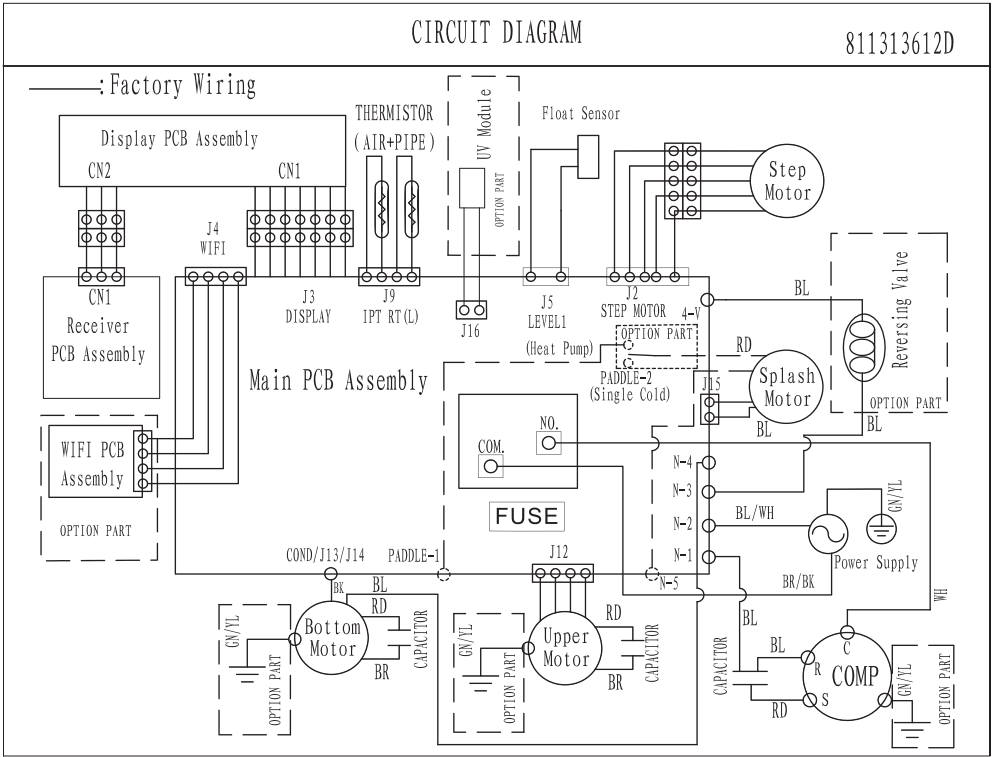

MODEL	SAP1223
MODE	COOL
COOLING CAPACITY	3500 W
COOLING INPUT POWER	1345 W
COOLING POWER CURRENT	6.0 A
RATED POWER	1780 W
RATED CURRENT	8.8 A
RATED VOLTAGE	220-240V~
RATED FREQUENCY	50Hz
REFRIGERANT,CHARGE,GWP	R290, 0.125KG, 3
CO2 EQUIVALENT	0.00062 tonnes
INGRESS PROTECTION	IPX0
	Contains fluorinated greenhouse gases .

DESCRIPTION	SYMBOL	VALUE	UNIT
Rated capacity for cooling	P_{rated} for cooling	3.50	kW
Rated capacity for heating	P_{rated} for heating	—	kW
Rated power input for cooling	P_{FER}	1.345	kW
Rated power input for heating	P_{COP}	—	kW
Rated Energy efficiency ratio	EERd	2.60	—
Rated Coefficient of performance	COPD	—	—
Power consumption in thermostat-off mode	P_{T0}	10.6	W
Power consumption in standby mode	P_{SB}	0.5	W
Electricity consumption of single/double duct appliances (indicate for cooling and heating separately)	DD: Q_{DD} SD: Q_{SD}	DD:N/A SD:2.000(cooling)	DD: kWh/a SD: kWh/h
Sound power level	L_{WA}	65	dB(A)
Global warning potential	G_{WP}	3	kg CO ₂ eq.
Contact details for obtaining more information	El Corte Inglés S.A. Hermsilla, 112 - 28009 Madrid · España		



When the time comes to eliminate this product, please consider the environmental impact and take it to recognised recycling facility instead of disposing it with general household waste. Take the equipment to a waste disposal site. Plastic and metal parts that are used in the construction of this appliance can be separated into pure grade which allow recycling. Ask to your service centre for details. Everyone of us can participate on the environmental protection.

Royal Decree-Law 1/2007, of 16 November, grants goods of a durable nature a legal guarantee of 3 years.

DAMAGE OR FAULTS CAUSED BY THE FOLLOWING ARE EXCLUDED FROM THE GUARANTEE:

- Incorrect installation (voltage, gas or water pressure, electrical or water CONNECTION reinstallation or housings made by the consumer without applying the correct instruction.
- Accidental causes such as falls, knocks, contact with liquids, insertion of foreign bodies or any other cause of force majeure.
- Negligent, inadequate or non-domestic use, such as appliances installed in hairdressers, bars, restaurants, hotels, etc.
- Manipulation by technical services other than the official ones of the brand.
- Corrosion and/or rust caused by the normal wear and tear of the appliance or accelerated by adverse environmental conditions.
- Use of accessories or consumables which are not the original ones of the brand.

The following are also excluded from the guarantee:

- Components exposed to wear and tear due to normal use (light bulbs, seals, insulators, tubes, drains, etc.), from the sixth month, save manufacturing defects.
- Non-electromechanical components, aesthetic, plastic, glass or folding components soap dishes, shelves, grilles, etc.
- Conservation services, cleaning, unblocking, change of direction of door, re-removal of foreign bodies, obstructions, recalibration or fine-tuning, etc.
- Computer products: Elimination of viruses, restoration of programs for this reason, or the reinstallation of the hard disk because it has been wiped.

ES Este artículo dispone de una garantía de 3 años en los términos y condiciones expresados en la Ley 1/2007. Para cualquier aclaración sobre el aparato adquirido, acuda a su centro El Corte Inglés, Hipercor o Supercor. Tel. Asistencia: (+34) 649 478 710 o (+34) 900 373 900.

PT Este artigo está coberto por uma garantia de 3 anos nos termos e condições estipulados na DL 84/2021. Para qualquer esclarecimento sobre o aparelho adquirido, contacte com o seu centro El Corte Inglés. Tel. Assistência: (+34) 649 478 710 o (+34) 900 373 900.

EN This article is guaranteed for 3 years, in the terms and conditions set out in Act 1/2007 (Spanish legislation). For any queries related to the device purchased, consult El Corte Inglés, Hipercor or Supercor. Tel. Assistance: (+34) 649 478 710 o (+34) 900 373 900.



El Corte Inglés, S.A.

Hermosilla, 112 - 28009 Madrid.

España / Espanha / Spain.

NIF: A-28017895. Fabricado en /

Fabricado na / Made in China.