

# Saivod

1PT-173 1PT-170  
1PT-173-1 1PT-1700

en  
pt  
es

Instruction Manual  
Manual de Instruções  
Manual de instrucciones





## en-Index

1-9

Safety first !.....	/1
Transport instructions .....	/2
Disposal.....	/2
Appliance Setup .....	/2
Get to know your appliance .....	/3
Prior to startup .....	/4
Setting the operating temperature .....	/4
Cooling .....	/5
Defrosting of the appliance .....	/5
Replacing the interior light bulb .....	/5
Cleaning and care .....	/6
Practical tips and notes .....	/6
Examples of use .....	/7
Normal operating noises .....	/7
What, if.....	/8
Reversing the doors .....	/8
Meaning of energy fiche .....	/9

## pt-Índice

1-9

Princípios básicos de segurança! .....	/1
Instruções de transporte .....	/2
Eliminação .....	/2
Configuração do Equipamento .....	/2
Conheça o seu equipamento.....	/3
Antes de colocar em funcionamento .....	/4
Ajustar a temperatura de funcionamento .....	/4
Arrefecimento .....	/5
Descongelação do equipamento .....	/5
Substituição da lâmpada interior .....	/5
Limpeza e cuidados.....	/6
Notas e dicas práticas .....	/6
Exemplos de utilização .....	/7
Ruídos normais de funcionamento .....	/7
O que fazer se.....	/8
Inverter as portas.....	/8
Significado da ficha de energia .....	/9

## es-Índice

1-9

La seguridad es lo primero .....	/1
Instrucciones de transporte .....	/2
Eliminación .....	/2
Ajuste del electrodoméstico.....	/2
Detalles del electrodoméstico.....	/3
Antes de empezar .....	/4
Ajuste de la temperatura de funcionamiento .....	/4
Refrigeración .....	/5
Deshielo del aparato.....	/5
Sustitución de la bombilla interior .....	/5
Conservación y limpieza.....	/6
Notas y consejos útiles .....	/6
Ejemplos de utilización .....	/7
Ruidos normales de funcionamiento .....	/7
Resolución de problemas .....	/8
Inversión de las puertas .....	/8
Significado de la ficha de energía .....	/9

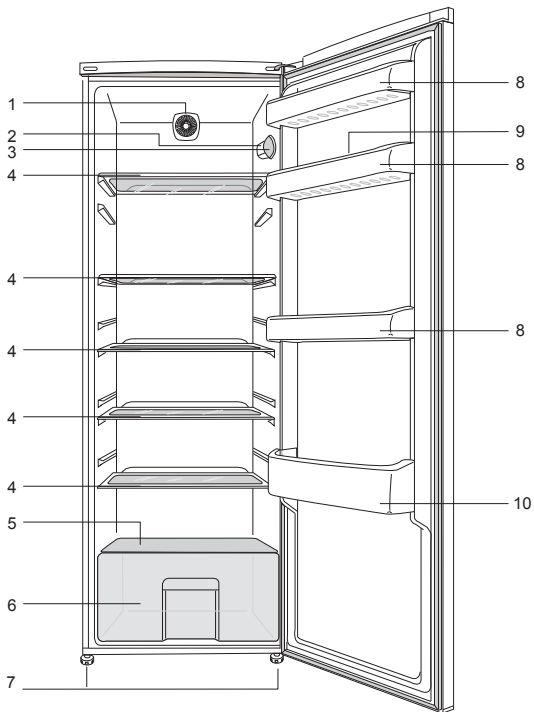

**1PT-173**  
**1PT-173-1**  
**1PT-170**

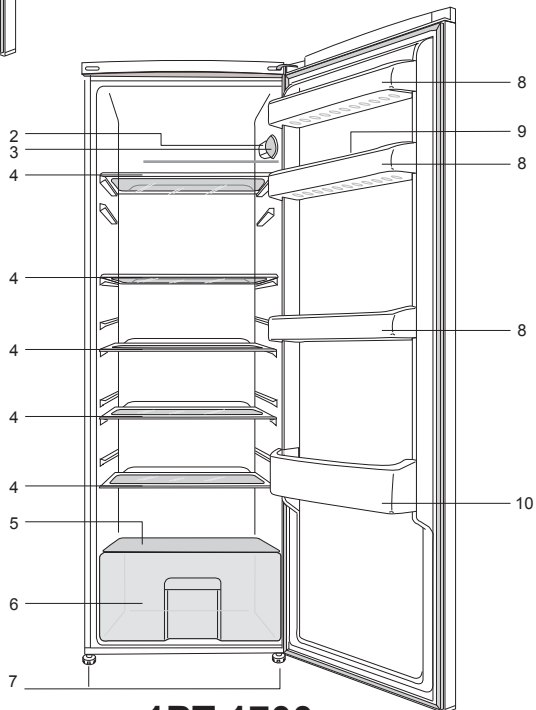

**1PT-1700**

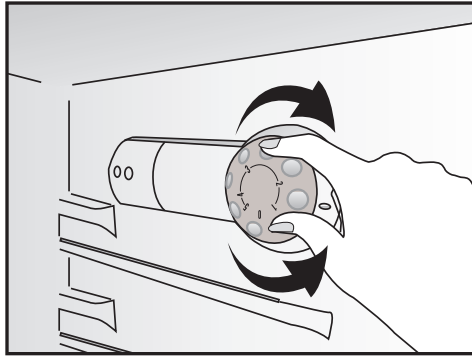

2

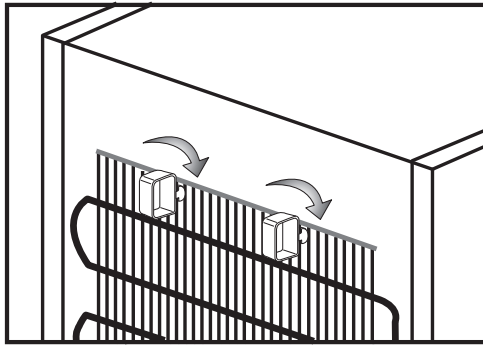

3

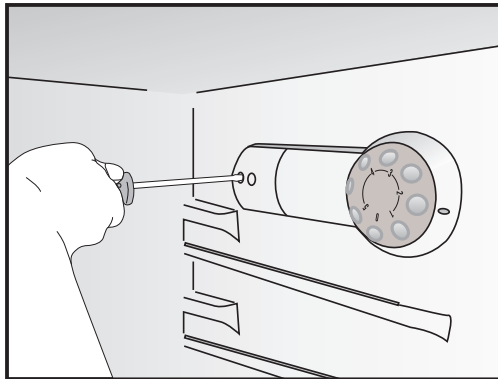

4

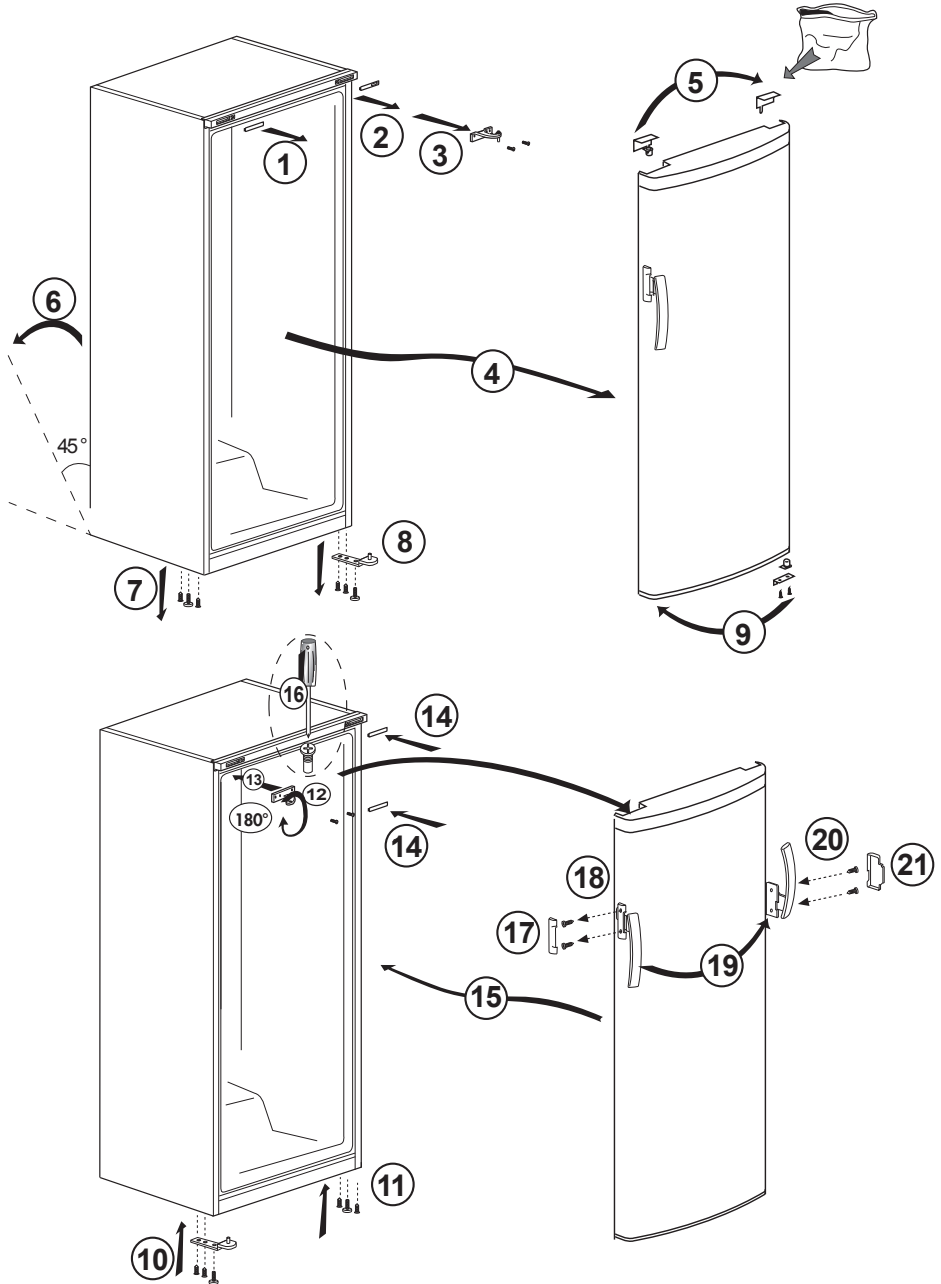

Congratulations on your choice of our product which will certainly provide you with many years of good service.

## Safety comes first!

Please read this Instruction Manual carefully. It contains important information on how to use your new appliance. If instructions are not adhered to, you may lose your right to service at no charge during the warranty period. Please keep this manual in a safe place and pass it on to later users if applicable.

- Do not connect your appliance to the power supply until all packing and transit protectors have been removed.
  - Leave to stand upright for at least 4 hours before switching on to allow the system to settle if transported horizontally.
  - This appliance must only be used for its intended purpose, i.e. the storing and freezing of edible foodstuff.
  - We do not recommend use of this appliance in an unheated, cold room e.g. garage, conservatory, annex, shed, outdoors, etc. See 'Location'.
  - On delivery, check to make sure that the product is not damaged and that all the parts and accessories are in perfect condition.
  - Do not operate a damaged appliance; if in doubt, check with your dealer.
  - Do not allow children to play with the appliance.
  - Do not sit or stand on or let the children sit or stand on the appliance or on the pull-out parts.
  - Do not hang on the appliance door.
  
  - Do not dispose of the appliance in a fire. Your appliance contains non CFC substances in the insulation which are flammable.
  - Please contact the local authority in your region for information on disposal methods and facilities available.
- △ **Warning** - Keep ventilation openings on the appliance enclosure or in the built-in structure, clear of obstruction.
- △ **Warning** - Do not use mechanical devices or other means to accelerate the defrosting process, other than those recommended by the manufacturer.
- △ **Warning** - Do not damage the refrigerant circuit.
- △ **Warning** - Do not use electrical devices inside the food storage compartments of the appliance, unless they are of the type recommended by the manufacturer.
- Avoid touching the metal condenser wiring on the backside of the appliance; there is risk of injury.
  - In the event of a possible malfunction, disconnect the appliance from the power supply first.
  - Prior to cleaning the appliance always unplug the appliance or switch off the circuit breaker. Do not pull from the power cable. Pull from the plug.
  - Repairs to the electrical equipment may only be made by qualified experts. If the power cable is damaged, the manufacturer or customer service must replace it in order to avoid danger.
  - This appliance is not intended for use by persons (including children) with reduced physical, sensory or mental capabilities, or lack of experience and knowledge, unless they have been given supervision or instruction concerning use of the appliance by a person responsible for their safety.
  - Children should be supervised to ensure that they do not play with the appliance.

## Transport instructions

The appliance should be transported only in upright position.

The packing as supplied must be intact during transportation.

If the appliance is transported in the horizontal position, it must be placed vertically and left in this position for 4 hours before taking into operation.

The appliance must be protected against rain, moisture and other atmospheric influences. The manufacturer assumes no liability if safety instructions are disregarded.

### Disposal

Make the appliance unusable immediately. Pull out the mains plug and cut the power cable. Remove or destroy snap or latch locks before disposing of the appliance. In this manner you prevent children from locking themselves in and endangering their lives.

## Appliance setup

- Do not operate your appliance in a room where the temperature is likely to fall below 10 °C at night and/or especially in winter. At lower temperatures the appliance may not operate, resulting in a reduction in the storage life of the food.
- The climate class rate of your appliance is given on the rating label located inside the appliance. It specifies the appropriate operating ambient temperatures as explained below.

### Climatic class    Ambient temperatures

SN.....	+10 °C to 32 °C
N .....	+16 °C to 32 °C
ST .....	+18 °C to 38 °C
T .....	+18 °C to 43 °C
SN-ST .....	+10 °C to 38 °C
SN-T .....	+10 °C to 43 °C

## Location

Only place the appliance in dry rooms which can be ventilated.

Avoid direct sunlight or direct heat sources such as a stove or a heater.

If this cannot be avoided, the following minimum distances should be maintained:

From cookers:	3.00 cm
From heaters:	3.00 cm
From cooling devices:	2.50 cm

- Make sure that sufficient room is provided around the appliance to ensure free air circulation.

Fit the two plastic wall spacers supplied with the appliance rotating 1/4 turn to the condenser at the back of the appliance (**Fig. 3**).

- The appliance should be placed on a level surface. The two front feet can be adjusted as required. To ensure that your appliance is standing upright adjust the two front feet by turning clockwise or counter-clockwise, until the product is in firm contact with the floor. Correct adjustment of feet avoids excessive vibration and noise.

## Electrical connections

### Warning

This appliance must be grounded.

- Check whether the power type and voltage in your region corresponds to the one stated on the rating label inside the appliance.
- The electrical safety of the appliance is only assured when the grounding system in the house is installed in accordance with regulations.
- When placing the appliance, do not let the power cable get stuck under it; otherwise the cable will be damaged.
- Ensure that the plug remains readily accessible. Do not use a multiple adapter bar or an extension cable.
- The electrical specifications of your appliance is given on the rating label located inside the appliance.
- Route power cable to allow easy connection and disconnection after installation.
- A contact separator should be used if the power cable is not accessible. (for built-in models)



## Get to know your appliance

### **Warning**

Below information about accessories are supplied only for reference. Below accessories may not be exactly same as the accessories of your appliance.

#### **Fig. 1**

1. Fan
2. Interior light
3. Thermostat knob
4. Movable shelves
5. Crisper cover
6. Crisper
7. Adjustable front feet
8. Adjustable door shelves
9. Egg compartment
10. Bottle shelf

## Prior to startup

Before you start operating your appliance, the following points should be re-checked for safety:

- Is the appliance standing level on the floor?
- Is there sufficient space for good air circulation?
- Is the interior clean? (Also see the section 'Cleaning and care')
- Set the thermostat knob half way between 1 and 5 or Min. and Max.
- Now connect the appliance to the mains.

The compressor is turned on; the interior light comes on when the door is opened.

Do not place foodstuff into the refrigerator until the temperature has reached the desired level.

## Setting the operating temperature

(Fig. 2)

The operating temperature is regulated by the temperature control.

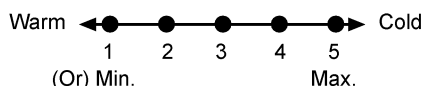

**1 = Lowest cooling setting** (Warmest setting)

**5 = Highest cooling setting** (Coldest setting)

(Or)

**Min. = Lowest cooling setting**

(Warmest setting)

**Max. = Highest cooling setting**

(Coldest setting)

The average temperature inside the fridge should be around  $+5^{\circ}\text{C}$ .

Please choose the setting according to the desired temperature.

You can stop operation of your appliance by turning the thermostat knob to "0" position.

Please note that there will be different temperatures in the cooling area.

The coldest region is immediately above the vegetable compartment.

The interior temperature also depends on ambient temperature, the frequency with which the door is opened and the amount of food kept inside.

Frequently opening the door causes the interior temperature to rise.

For this reason, it is recommended to close the door again as soon as possible after use.

## Cooling

### Food storage

The **fridge compartment** is for the short-term storage of fresh food and drinks.

Store milk products in the intended compartment in the refrigerator.

Bottles can be stored in the bottle holder or in the bottle shelf of the door.

Raw meat is best kept in a polyethylene bag in the compartment at the very bottom of the refrigerator.

Allow hot food and beverages to cool to room temperature prior to placing them in the refrigerator.

#### Attention

Store concentrated alcohol in a container only standing upright and tightly closed.

#### Attention

Do not store explosive substances or containers with flammable propellant gases (canned cream, spray cans etc.) in the appliance.

There is a **danger of explosion**.

## Defrosting of the device

The fridge compartment defrosts automatically. The thawing water flows through the drain channel into a collection container at the rear of the device (**Fig. 6**).

During defrosting, water droplets form at the back of the fridge due to the evaporator. If not all of the drops run down, they may freeze again after defrosting remove them with a cloth soaked in warm water, but never with a hard or sharp object.

Check the flow of the thawed water from time to time. It may become plugged occasionally. Clean it with a q-tip or similar (see the section "Cleaning and care").

## Replacing the interior light bulb (Fig. 4)

Should the light fail to work, proceed as follows.  
**1- Switch off the circuit breaker or unplug the power cable.**

You may find it useful to remove shelves for easy access.

**2-** Use a flat tipped screwdriver to remove the light diffuser cover.

**3-** First check that the bulb hasn't worked loose by ensuring it is screwed securely in the holder. Plug in the appliance and switch it on.

If the bulb works, replace the light cover by inserting the rear lug and pushing up to locate the front two lugs.

**4-** If the light still fails to work, switch off the circuit breaker or unplug the power cable. Replace the bulb with a new 15 watt (max) screw cap (SES) bulb.

**5-** Carefully dispose of the burnt-out light bulb immediately.

Replacement light bulb can easily be obtained from a good local electrical or DIY store.

## Cleaning and care

### Interior and Exterior Surfaces

#### Attention

**Always unplug the power cable or switch off the circuit breaker before cleaning.**

Clean the exterior using lukewarm water and a mild detergent.

Never use detergents, abrasive or acidic agents.

Wipe the inside compartment dry.

Be careful to prevent water from getting into contact with the electrical connections of the temperature control or the interior light.

If the appliance is not going to be used for a long period of time, unplug the power cable remove all food. Clean the appliance and keep the door open.

To preserve the appearance of your appliance, you can polish the exterior and the door accessories with a silicone wax.

Clean the condenser at the back of the appliance once a year using a brush or a vacuum cleaner. Dust build-up leads to increased energy consumption. Inspect the door gasket at regular intervals. Clean with water only, and wipe totally dry.

### Cleaning of the accessories

#### **Door shelves:**

Remove all food from the door shelves.

Lift the cover of the shelf upwards and pull it off sideward.

Remove the door shelf by pushing it upwards from the bottom.

#### **Collecting container (Pan):**

Make sure that the pan at the back of the appliance is always clean.

Gently release the snap of the pan from the compressor by pushing it using a tool (like screwdriver), so that the pan can be removed.

Lift the pan, clean it and wipe it dry.

Re-assemble in reverse order.

#### **Crisper or Drawers:**

To clean a drawer, pull it out as far as possible, tilt it upwards and then pull it out completely.

## Practical tips and notes

### Cooling

- Clean fresh food and vegetables before storing in the crisper bin.
- Always pack or wrap food, or put it in a suitable container, before storing it in the appliance.
- Wrap food which is not suitable for storage at cold temperatures in polyethylene bags (pineapple, melons, cucumbers, tomatoes etc.).
- Food with strong odour or apt to acquire odour should be wrapped in airtight or smell-proof packaging material.
- Keep fresh food separate from cooked food, to avoid bacteria contamination.
- Never keep fresh meat in the fridge for more than 2 or 3 days.
- Remove any left-over canned food from the can and store it in a suitable container.
- Refer to the shelf life indicated on the food packaging.
- Do not obstruct the air circulation inside the appliance by covering the shelves.
- Never keep any dangerous or poisonous substances inside your appliance.
- Always check food that has been stored for a long period of time for its suitability for consumption.
- Do not store fresh and cooked food together in the same container.
- Close the door immediately after opening, to avoid unnecessary energy consumption.
- Do not use hard or sharp objects to remove the ice build-up.
- Do not load hot food into your appliance.

## Examples of Use

White wine, beer and mineral water	chill before use
Bananas	do not store in a fridge
Fish or offal	store in polyethylene bags only
Cheese	use airtight containers or polyethylene bags; for best results, take out from the fridge an hour before consumption.
Melons	store only for a short period of time, use airtight packaging/wrapping
Raw meat and poultry	do not store together with delicate food such as cooked food or milk

## Normal operating noises

**Various functional noises are completely normal due to the operation of the cooling system of your appliance;**

- Gurgling, hissing, boiling or bubbling noises are caused by the refrigerant, circulating inside the cooling system. These noises can still be heard for a short period of time after the compressor shuts off.
- Sudden, sharp cracking or popping noises are caused by the expansion and contraction of the inside walls or some components inside the cabinets.
- Buzzing, whirring, pulsating or high-pitched humming noises are caused by the compressor. These noises are slightly louder at the start-up of the compressor and reduce when the appliance reaches the operating temperatures.

**Also to avoid disturbing vibrations and noises make sure that;**

- Your refrigerator is standing level on all four feet.
- Your refrigerator is not in contact with the walls, surrounding objects or kitchen cabinets and furniture.
- Cans, bottles or dishes inside the refrigerator are not touching and hitting each other.
- All shelves and bins are mounted correctly inside the refrigerator cabinets and doors.

## What, if....

### 1- The appliance will not work, even though it is switched on.

- Check if the power cable is properly connected!
- Check if the mains supply is in order, or if a circuit breaker has been tripped!
- Check the temperature control for correct setting!

### 2- The interior light does not work.

Check the power supply!

Check the installation of the light bulb! Unplug the power cable before checking the light bulb. (Also see the section "Replacing the interior light bulb")

### 3- Other possible malfunctions

Not every malfunction is a case for our customer service. Very often, you can easily resolve the problem without requesting service. Before requesting service, please check if the malfunction has been caused by an operating error. If this is the case, and a service has been requested, a service charge will be levied even if the appliance is still under guarantee.

If the problem persists please contact your dealer or customer service. Please have the type and serial number of your appliance when calling. The rating label is located inside the appliance.

## Reversing the doors

Proceed in numerical order (**Fig. 5**).

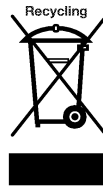

This product bears the selective sorting symbol for waste electrical and electronic equipment (WEEE).

This means that this product must be handled pursuant to European Directive 2002/96/EC in order to be recycled or dismantled to minimize its impact on the environment. For

further information, please contact your local or regional authorities.

Electronic products not included in the selective sorting process are potentially dangerous for the environment and human health due to the presence of hazardous substances.

# Energy

Manufacturer  
Model

**More efficient**

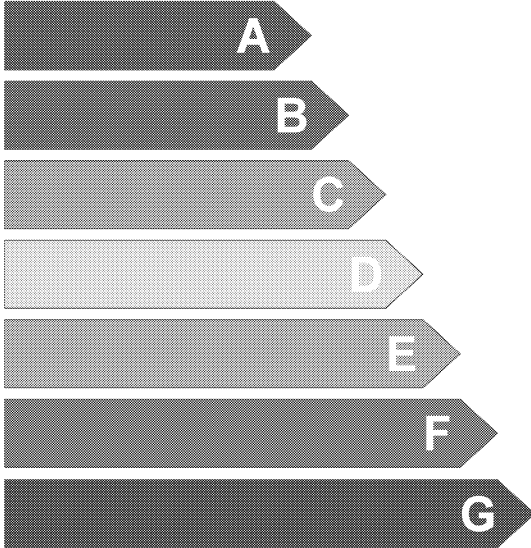

**Less efficient**

Energy consumption kWh/year

*(Based on standard test results for 24 h)*

Actual consumption will depend on how the appliance is used and where it is located

Fresh food volume l  
Frozen food volume l  
Chill compartment volume l

**Noise**

(dB(A) re 1 pW)

A large, empty rectangular box with a thin black border, intended for the user to stick the energy label data from the appliance's energy label onto this page.

You may stick the energy fiche given in the polybag to the area above.

Parabéns por ter escolhido o nosso produto que lhe irá, certamente, proporcionar muitos anos de satisfação.

## A segurança está sempre em primeiro lugar!

Por favor leia cuidadosamente este Manual de Instruções. Ele contém informações importantes sobre a forma como deve utilizar o seu novo equipamento. Se as instruções não forem seguidas, pode perder o direito à assistência gratuita durante o período de garantia. Guarde este manual num local seguro e passe-o a outros utilizadores, se aplicável.

- Não ligue o equipamento à corrente eléctrica enquanto não tiver retirado todas as protecções de embalagem e de transporte.
- No caso do equipamento ter sido transportado na horizontal, deixe-o na vertical durante pelo menos, 4 horas, antes de o ligar.
- Este equipamento deve ser utilizado apenas para o fim a que se destina, isto é, para armazenar e congelar alimentos.
- Não recomendamos a utilização deste equipamento numa sala fria e não aquecida como, por exemplo, garagem, estufa, anexo, alpendre, exterior da casa, etc., consulte 'Localização'.
- Na entrega, verifique se o produto não está danificado e se todos os componentes e acessórios estão em perfeitas condições.
- Não funcione com um equipamento danificado. Em caso de dúvida, consulte o seu representante.
- Não permita que as crianças brinquem com o equipamento.
- Não se ponha em pé nem se sente no equipamento, não permita que as crianças o façam, nem nos componentes extraíveis.
- Não se pendure na porta do equipamento.

- Não coloque o equipamento no fogo. O seu frigorífico contém, no isolamento, substâncias isentas de CFC que são inflamáveis.
- Para obter informações sobre métodos de eliminação e instalações disponíveis para o efeito, contacte as autoridades locais da sua região.

△ **Aviso** - Mantenha as ranhuras de ventilação, no equipamento ou na estrutura onde está embutido, limpas e desobstruídas.

△ **Aviso** - Não utilize dispositivos mecânicos ou outros para acelerar o processo de descongelação. Siga apenas as instruções recomendadas pelo fabricante.

△ **Aviso** - Não danifique o circuito de refrigeração.

△ **Aviso** - Não utilize dispositivos eléctricos dentro dos compartimentos de armazenamento de alimentos do equipamento, excepto os que forem recomendados pelo fabricante.

- Evite tocar nos fios do condensador e metal, na parte posterior do equipamento; existem riscos de lesões.
- Na eventualidade de um possível problema de funcionamento, desligue primeiro o equipamento da corrente eléctrica.
- Antes de limpar o equipamento desligue-o sempre da corrente ou desligue-o o interruptor do circuito. Não puxe pelo cabo de alimentação. Puxe pela ficha.
- As reparações no equipamento eléctrico só devem ser efectuadas por profissionais qualificados. Se o cabo de alimentação estiver danificado, o fabricante ou o serviço a cliente devem substituí-lo para evitar qualquer situação perigosa.



## Instruções de transporte

O frigorífico deve ser transportado apenas na posição vertical.

A embalagem fornecida deve ser mantida intacta durante o transporte.

Se o equipamento for transportado na posição horizontal, deve ser colocado verticalmente e deixado nesta posição durante 4 horas antes de o colocar em funcionamento.

O frigorífico deve estar protegido da chuva, humidade e de outras acções atmosféricas.

O fabricante não assume qualquer responsabilidade se as instruções de segurança forem ignoradas.

### Eliminação

Inutilize imediatamente o equipamento. Retire a ficha eléctrica e corte o cabo de alimentação. Retire ou destrua as fechaduras ou ferrolhos antes de destruir o equipamento. Deste modo, evita que as crianças se fechem dentro dele e que ponham as suas vidas em perigo.

## Configuração do equipamento

- Não coloque o equipamento a funcionar numa sala em que a temperatura atinja valores inferiores a 10 °C, durante a noite e/ou especialmente no Inverno. A temperaturas inferiores, o frigorífico pode não funcionar, o que resulta numa redução do período de armazenamento dos alimentos.

- A taxa da classe climática do equipamento é dada na placa de características localizada no interior do equipamento. Esta placa especifica as temperaturas ambientes de funcionamento, como explicado abaixo.

### Classe climática Temperaturas ambiente

SN.....	+10 °C a 32 °C
N.....	+16 °C a 32 °C
ST.....	+18 °C a 38 °C
T.....	+18 °C a 43 °C
SN-ST.....	+10 °C a 38 °C
SN-T.....	+10 °C a 43 °C

## Localização

Instale o equipamento apenas em compartimentos secos que possam ser ventilados.

Evite a luz solar directa ou as fontes de calor directas, como um fogão ou aquecedor.

Se não poder evitar esta situação, as distâncias mínimas seguintes devem ser respeitadas:

De fogões: 3,00 cm

De radiadores: 3,00 cm

De dispositivos de arrefecimento: 2,50 cm

- Certifique-se de que existe espaço suficiente em redor do equipamento, de modo a assegurar a circulação de ar.

Instale os dois espaçadores plásticos de parede fornecidos com o frigorífico, rodando 1/4 de volta na direcção do condensador, na parte posterior do frigorífico (**Fig. 3**).

- O equipamento deve ser colocado numa superfície nivelada. Os dois pés frontais podem ajustados, se necessário. Para garantir que o frigorífico fica na vertical, ajuste os dois pés frontais rodando-os para a direita ou para a esquerda, até que o contacto com o chão seja firme. O ajuste correcto dos pés evita o excesso de vibração e ruído.

## Ligações eléctricas

### Aviso

Este equipamento deve estar ligado à terra.

- Verifique se o tipo de alimentação e a tensão na sua região corresponde à mencionada na placa de características que se encontra no interior do equipamento.

- A segurança eléctrica do equipamento só é assegurada quando o sistema de ligação à terra na habitação está instalado de acordo com os regulamentos.

- Quando instalar o equipamento, não deixe o cabo de alimentação ficar apertado debaixo dele; de outro forma o cabo ficará danificado.

- Certifique-se que a tomada fica em posição de rápido acesso. Não utilize uma barra de tomadas múltiplas ou um cabo de extensão.

- As especificações eléctricas do equipamento são dadas na placa de características localizada no interior do equipamento.

- Posicione o cabo de alimentação eléctrica de modo a permitir uma ligação e desligamento fácil após a instalação.

- Se o cabo de alimentação não estiver num local de fácil acesso, deve ser utilizado um disjuntor. (para modelos incorporados)

## Conheça o seu equipamento

### **Aviso**

As informações a seguir apresentadas são apenas para referência. Os acessórios seguintes podem não ser exactamente os mesmos do seu frigorífico.

### **Fig. 1**

1. Vent
2. Luz interior
3. Botão do termóstato
4. Prateleiras amovíveis
5. Tapa da gaveta para frutos e legumes
6. Gaveta para frutos e legumes
7. Pés frontais ajustáveis
8. Prateleira da porta ajustável
9. Compartimento para ovos
10. Prateleira para garrafas

## Antes de colocar em funcionamento

Antes de começar a funcionar com o equipamento, os pontos a seguir apresentados devem ser verificados para que não existam falhas de segurança:

- O equipamento está colocado e nivelado no chão?
- Existe espaço suficiente para uma boa circulação de ar?
- O interior está limpo? (Consulte, também, a secção "Limpeza e cuidados")
- Coloque o botão do termóstato na posição intermédia entre 1 e 5, ou Min. e Max.
- Ligue agora o equipamento à corrente eléctrica.

O compressor está ligado. A luz interior acende-se quando a porta é aberta.

Não coloque alimentos no frigorífico até que seja atingida a temperatura pretendida.

## Ajustar a temperatura de funcionamento

(Fig. 2)

A temperatura de funcionamento é regulada pelo respectivo controlo.

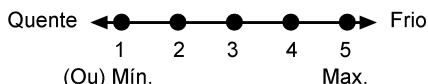

**1 = Ajuste de arrefecimento mais baixo**  
(Regulação mais quente)

**5 = Ajuste de arrefecimento mais elevado**  
(Regulação mais fria)

(Ou)

**Min. = Ajuste de arrefecimento mais baixo**  
(Ajuste mais quente)

**Max. = Ajuste de arrefecimento mais elevado**  
(Ajuste mais frio)

A temperatura média dentro do frigorífico deve ser cerca de +5°C.

Escolha o ajuste de acordo com a temperatura pretendida.

Pode parar o funcionamento do equipamento, rodando o botão do termóstato para a posição "0".

Note que existem temperaturas diferentes na área de arrefecimento.

A área mais fria está imediatamente acima do compartimento para vegetais.

A temperatura inferior também depende da temperatura ambiente, da frequência com que a porta é aberta e da quantidade de alimentos mantidos no interior do equipamento.

A abertura frequente da porta faz subir a temperatura inferior.

Assim, recomendamos o fecho da porta o mais rapidamente possível após a utilização.

## Arrefecimento

### Armazenamento de alimentos

O compartimento do frigorífico destina-se a armazenar, durante um curto período de tempo, alimentos frescos e bebidas.

Guarde os produtos lácteos no compartimento destinado para o efeito do frigorífico.

As garrafas podem ser guardadas no respectivo suporte, ou na prateleira para garrafas existente na porta.

A carne crua deve ser guardada num saco de polietileno, na parte mais inferior do frigorífico.

Deixe as bebidas e alimentos quentes arrefecerem antes de os colocar no frigorífico.

#### **Atenção**

Guarde álcool concentrado num recipiente apenas na vertical e hermeticamente fechado.

#### **Atenção**

Não guarde substâncias explosivas nem recipientes com gases inflamáveis (natas enlatadas, aerossóis, etc.) no equipamento. Existe **perigo de explosão**.

## Substituição da lâmpada interior (Fig. 4)

No caso da lâmpada deixar de funcionar, proceda do seguinte modo.

1- Desligue o interruptor de circuito ou retire o cabo de alimentação da tomada.

Para facilitar o acesso, pode remover as prateleiras.

2- Utilize uma chave de fendas com o bico achatado para retirar a tampa do difusor da lâmpada.

3- Primeiro, verifique se a lâmpada não se soltou, assegurando-se de que ela se encontra firmemente fixa no respectivo suporte.

Introduza a ficha na tomada e ligue o equipamento.

Se a lâmpada funcionar, coloque de novo a tampa inserindo a patilha posterior e empurrando até localizar as duas patilhas frontais.

4- Se a lâmpada ainda não acender, desligue o interruptor de circuito ou retire o cabo de alimentação da tomada. Substitua a lâmpada por uma nova de 15 watts (máx) (SES).

5- Desfaça-se, imediatamente, da lâmpada defeituosa.

A lâmpada de substituição pode ser facilmente encontrada numa boa loja da especialidade.

## Limpeza e cuidados

### Superfícies interior e exterior

#### Atenção

Retire sempre o cabo de alimentação da tomada ou desligue o interruptor de circuito antes de limpar.

Limpe o exterior com água morna e um detergente neutro.

Nunca utilize produtos abrasivos ou agentes ácidos.

Seque o compartimento interior.

Tenha cuidado para evitar que a água entre em contacto com as ligações eléctricas do controlo de temperatura ou com a luz interior.

Se o equipamento não for utilizado durante um longo período de tempo, desligue o cabo de alimentação da tomada e retire todos os alimentos. Limpe o equipamento e mantenha a porta aberta.

Para manter o aspecto do equipamento, pode polir o exterior e os acessórios da porta com uma cera de silicone.

Limpe o condensador na parte posterior do equipamento, uma vez por ano, utilizando um pincel ou um aspirador. A acumulação de pó provoca um aumento do consumo de energia. Inspeccione, regularmente, as juntas da porta. Limpe apenas com água e seque completamente.

### Limpar os acessórios

#### Prateleiras da porta:

Retire todos os alimentos das prateleiras da porta.

Levante a tampa da prateleira e puxe-a lateralmente.

Remova a prateleira da porta empurrando-a para cima a partir do fundo.

#### Recipiente de recolha de água (tina):

Certifique-se de que a tina na parte posterior do equipamento está sempre limpa.

Solte cuidadosamente o encaixe da tina do compressor, empurrando-o com uma ferramenta (chave de fendas), de modo a pode retirar a tina.

Levante a tina, limpe-a e seque-a.

Efectue a montagem pela ordem inversa.

#### Gavetas:

Para limpar uma gaveta, puxe-a o mais que puder, incline-a para cima e, em seguida, retire-a completamente.

## Notas e dicas práticas

### Arrefecimento

- Limpe os vegetais e os alimentos frescos antes de os guardar na gaveta.
- Embale ou envolva sempre os alimentos, ou coloque-os num recipiente adequado, antes de os guardar no equipamento.
- Envolve os alimentos que não podem ser guardados a temperaturas baixas em sacos de polietileno (ananases, melões, pepinos, tomates, etc.).
- Os alimentos com cheiro forte, ou susceptíveis de ganharem cheiro, devem ser envolvidos em película aderente ou guardados em material à prova de odores.
- Mantenha os alimentos frescos separados dos alimentos cozinhados, para evitar a contaminação por bactérias.
- Nunca mantenha carne fresca no frigorífico por um período superior a 2 ou 3 dias.
- Retire todos os alimentos enlatados da respectiva lata, e guarde-os num recipiente adequado.
- Consulte a data de validade indicada na embalagem do alimento.
- Não obstrua a circulação do ar no interior do equipamento, cobrindo as prateleiras.
- Nunca deixe substâncias perigosas ou venenosas dentro do equipamento.
- Verifique sempre se os alimentos que estejam guardados há muito tempo estão em condições de serem consumidos.
- Não guarde alimentos frescos e cozinhados no mesmo recipiente.
- Feche a porta imediatamente a após a ter aberto, para evitar o consumo desnecessário de energia.
- Não utilize objectos duros ou pontiagudos para remover o gelo formado.
- Não coloque alimentos quentes no equipamento.

## Exemplos de utilização

Vinho branco, cerveja e água mineral	Esfrie antes de utilizar
Bananas	não guarde num frigorífico
Peixe ou restos	Guarde apenas em sacos de polietileno
Queijo	Utilize contentores herméticos ou sacos de polietileno. Para obter os melhores resultados, retire do frigorífico uma hora antes de consumir.
Melões	guarde apenas durante um curto período de tempo, utilize embalagem herméticas/envolventes
Carne crua e de aves	Não guarde juntamente com alimentos sensíveis, como alimentos cozinhados ou leite

## Ruídos normais de funcionamento

Existem vários ruídos que são perfeitamente normais devido ao funcionamento do sistema de arrefecimento do frigorífico;

- Os ruídos de sibilos, ebulição ou borbulhar são causados pela circulação do líquido de refrigeração no interior do sistema. Estes ruídos podem continuar a ser ouvidos durante um curto espaço de tempo após o compressor se desligar.
- Os ruídos súbitos ou estalidos são causados pela expansão e contracção das paredes interiores ou de alguns componentes no interior do equipamento.
- Os zumbidos ou sibilos são causados pelo compressor. Estes ruídos são ligeiramente mais altos no arranque do compressor, e vão baixando quando o frigorífico atinge as temperaturas de funcionamento.

Para evitar vibrações e ruídos assegure se de que;

- O frigorífico está assente em todos os quatro pés.
- O frigorífico não está em contacto com as paredes, objectos circundantes ou armários e mobiliário da cozinha.
- Latas, garrafas ou pratos dentro do frigorífico não estão a tocar e a bater uns nos outros.
- Todas as prateleiras estão montadas correctamente dentro do frigorífico e portas.

## O que fazer se....

### 1- O equipamento não trabalha, mesmo estando ligado.

- Verifique se o cabo de alimentação está devidamente ligado!
- Verifique se a fonte de alimentação está em ordem, ou se um interruptor de circuito está fundido!
- Verifique o controlo de temperatura relativamente ao ajuste correcto!

### 2- A luz interior não funciona.

#### Verifique a fonte de alimentação!

Verifique a instalação da lâmpada! Desligue o cabo de alimentação antes de verificar a lâmpada. (Também pode consultar a secção “Substituir a lâmpada interior”)

### 3- Outros problemas possíveis

Nem todos os problemas implicam a nossa assistência ao cliente. Frequentemente, pode resolver o problema sem solicitar assistência técnica. Antes de solicitar assistência, verifique se o problema foi provocado por um erro de funcionamento. Se for este o caso, e se a assistência tiver sido solicitada, será cobrado um valor mesmo se o equipamento estiver ao abrigo da garantia.

Se o problema persistir, contacte o representante ou a assistência ao cliente. Quando telefonar, tenha disponível o tipo e número de série do equipamento. A placa de características está localizada no interior do equipamento.

## Inverter as portas

Siga as instruções por ordem numérica (Fig. 5).

# Energia

Fabricante

Modelo

Mais eficiente

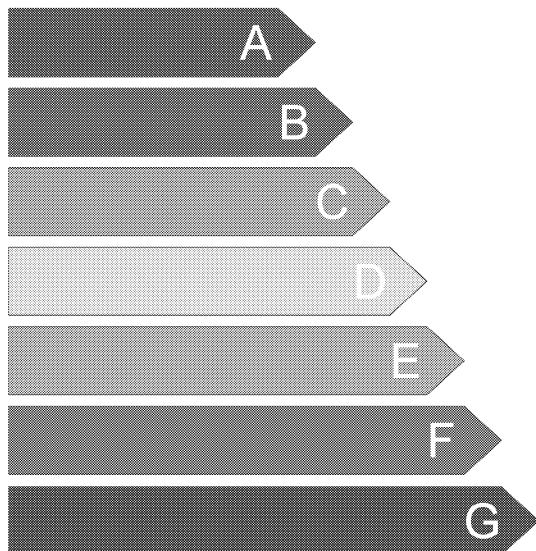

Menos eficiente

Consumo de energia, Kwh/ano

(Baseado nos resultados do teste padrão para 24 h)

O consumo real dependerá da forma como o equipamento for utilizado e onde estiver localizado

Alimentos frescos volume l

Alimentos congelados volume l

Compartimento para esfriar volume l

Ruído

(dB(A) re 1 pW)

Deve introduzir a ficha de energia dada no saco de plástico na área acima.



Enhorabuena por elegir nuestro producto, el cual sin duda le proporcionará muchos años de buen servicio.

## La seguridad es lo primero.

Lea el presente manual con detenimiento. En él encontrará información de importancia acerca del uso de su nuevo electrodoméstico. Si no se atiende a las instrucciones, podría perder el derecho a reparación gratuita durante el período de garantía. Por favor, guarde este manual en un lugar seguro y entréguelo a futuros usuarios en caso pertinente.

- No conectar el electrodoméstico a la toma de corriente hasta que no se hayan retirado todos los protectores de embalaje y transporte.
- Si se transportó horizontalmente, dejar el aparato en posición vertical al menos 4 horas antes de conectarlo, para que el sistema se asiente.
- Este frigorífico sólo debe utilizarse para su finalidad prevista, es decir, la conservación y congelación de alimentos.
- No es recomendable la utilización de este dispositivo en lugares fríos no calefactados tales como garajes, invernaderos, cobertizos, cabañas, exteriores, etc., ver 'Ubicación'.
- A la recepción del producto comprobar que éste no se halla dañado y que todas sus piezas y accesorios se encuentran en perfecto estado.
- No poner en funcionamiento un electrodoméstico averiado; en caso de duda consulte a su proveedor.
- No permitir que los niños jueguen con el electrodoméstico.
- No sentarse en el electrodoméstico ni subirse a él. No poner a los niños encima del electrodoméstico o sus partes extraíbles.
- No colgarse de la puerta del electrodoméstico.
  
- No arrojar el electrodoméstico al fuego. Su aislante contiene sustancias inflamables sin CFC.
- Por favor, solicite a las autoridades locales información sobre recogida de residuos y centros de reciclaje disponibles.
  
- △ **Advertencia-** Mantener limpias y sin obstrucciones las aberturas de ventilación del armario del frigorífico o de la estructura incorporada.
- △ **Advertencia-** Utilizar sólo los dispositivos mecánicos u otros medios recomendados por el fabricante para acelerar el proceso de deshielo.
- △ **Advertencia-** Evitar provocar daños al circuito de refrigeración.
- △ **Advertencia-** No utilizar aparatos eléctricos dentro de los compartimentos para alimentos del electrodoméstico, a menos que sean del tipo recomendado por el fabricante.
  
- Evitar todo contacto con el alambrado del condensador metálico situado en la parte posterior del electrodoméstico, ya que existe riesgo de lesiones.
- En caso de posible fallo del aparato, desenchufarlo de inmediato de la toma eléctrica.
- Antes de proceder a su limpieza, desenchufar siempre el electrodoméstico o bien desconectar el disyuntor. No tirar del cable de alimentación. Desconectar siempre tirando del enchufe.
- Las reparaciones de los equipos eléctricos sólo deben ser realizadas por expertos cualificados. Si se encuentra dañado el cable de alimentación, el fabricante o el servicio de atención al cliente deberán sustituirlo para evitar peligros.

## Instrucciones de transporte

El frigorífico sólo se debe transportar en posición vertical.

El embalaje debe quedar intacto tras el transporte.

Si el electrodoméstico se transporta en posición horizontal, sólo debe ponerse en funcionamiento pasadas 4 horas desde que se haya colocado de nuevo en posición vertical.

El electrodoméstico debe estar protegido de la lluvia, la humedad y demás fenómenos meteorológicos.

El fabricante no asume responsabilidad alguna en caso de ser ignoradas las instrucciones sobre seguridad.

## Eliminación

Asegurarse de que el electrodoméstico queda inutilizado de inmediato. Extraer el enchufe y cortar el cable de corriente. Retirar o inutilizar cerraduras y pestillos antes de deshacerse del aparato. De esta manera evitará que los niños se queden encerrados y pongan en peligro sus vidas.

## Ajuste del electrodoméstico

- No instalar el frigorífico en estancias donde la temperatura pueda descender por debajo de los 10 °C por la noche y/o especialmente en invierno. A temperaturas inferiores, es posible que el aparato no funcione, reduciéndose el periodo de conservación de los alimentos.
- La clase climática de su electrodoméstico se indica en la placa de datos ubicada en su interior. Se especifican las temperaturas ambiente de funcionamiento adecuadas, según se detalla a continuación.

### Clase climática Temperaturas ambiente

SN.....	+10 °C y 32 °C
N.....	+16 °C y 32 °C
ST.....	+18 °C y 38 °C
T.....	+18 °C y 43 °C
SN-ST.....	+10 °C y 38 °C
SN-T.....	+10 °C y 43 °C

## Ubicación

Situar el frigorífico únicamente en estancias secas y de fácil ventilación.

Evitar la luz solar directa o fuentes de calor tales como estufas o calentadores.

Si ello no fuera posible, observar las siguientes distancias mínimas:

Respecto a cocinas: 3.00 cm

Respecto a calentadores: 3.00 cm

Respecto a aparatos

refrigeradores: 2.50 cm

• Comprobar que hay espacio suficiente en torno al electrodoméstico para garantizar la circulación de aire.

Montar en el condensador situado en la parte posterior del aparato los espaciadores suministrados, girándolos 1/4 de vuelta

(Fig. 3).

• El aparato debe asentarse sobre una superficie nivelada. Los dos pies delanteros se pueden ajustar según sea necesario. Para garantizar la verticalidad del frigorífico, ajustar los dos pies delanteros girándolos a derecha o izquierda hasta que el contacto con el suelo sea firme y seguro. El correcto ajuste de los pies evita vibraciones o ruidos excesivos.

## Conexiones eléctricas

### Advertencia

Este electrodoméstico debe conectarse a una toma de tierra.

- Comprobar que los tipos de corriente y voltaje locales corresponden a los indicados en la etiqueta de datos técnicos situada en el interior del electrodoméstico.
  - Sólo se puede garantizar la seguridad eléctrica del aparato cuando la toma de tierra de la vivienda se halla instalada en conformidad con la normativa vigente.
- Instalar el aparato de forma que el cable no quede atrapado bajo él, ya que podría resultar dañado.
- Asegurarse de que el enchufe queda en una posición fácilmente accesible. No utilizar bases múltiples o cables de extensión.
- Las especificaciones eléctricas del electrodoméstico se indican en la placa de datos ubicada en su interior.
- Canalizar el cable de alimentación eléctrica de forma que se facilite la conexión y desconexión después de la instalación.
- Si el cable de alimentación no fuera accesible, deberá utilizarse un separador de contactos (en modelos integrados).

## Detalles del electrodoméstico

### Advertencia

Se suministra a continuación información sobre los accesorios únicamente a modo de referencia. Éstos pueden no coincidir con los de su electrodoméstico.

### Fig. 1

1. Ventilador
2. Luz interior
3. Mando del termostato
4. Bandejas móviles
5. Tapa del cajón de frutas y verduras
6. Cajón de frutas y verduras
7. Pies delanteros ajustables
8. Estante de puerta ajustable
9. Huevera
10. Estante para botellas

## Antes de empezar

Antes de empezar a utilizar el electrodoméstico, deben comprobarse detenidamente los siguientes puntos para garantizar la seguridad:

- El aparato debe estar en posición vertical y nivelado sobre el suelo.
- Debe haber suficiente espacio para una buena circulación de aire.
- El interior debe estar limpio (ver también la sección de "Conservación y limpieza").
- Ajustar el mando del termostato a una posición intermedia entre 1 y 5 o entre Mín. y Máx.
- A continuación enchufar el aparato a la toma de corriente.

Se activará el compresor, y la luz interior se encienderá al abrirse la puerta. No colocar alimentos en el frigorífico hasta que la temperatura haya alcanzado los niveles deseados.

## Ajuste de la temperatura de funcionamiento

(Fig. 2)

La temperatura de funcionamiento se regula mediante el mando de control de temperatura.

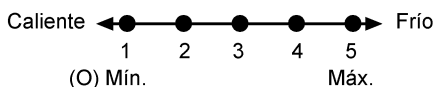

**1 = Nivel mínimo de refrigeración**

(Posición de máximo calor)

**5 = Nivel máximo de refrigeración**

(Posición de máximo frío)

(O)

**Mín. = Nivel mínimo de refrigeración**

(Posición de máximo calor)

**Máx. = Nivel máximo de refrigeración**

(Posición de máximo frío)

La temperatura media en el interior del frigorífico debería ser de unos +5°C.

Seleccione el ajuste en función de la temperatura deseada.

Puede detener el funcionamiento del frigorífico colocando el mando del termostato en la posición "0".

Por favor, tenga en cuenta que habrá diferentes temperaturas en el área de refrigeración.

La zona más fría se encuentra situada justo encima del compartimento de las verduras.

La temperatura interior depende asimismo de la temperatura ambiente, la frecuencia de apertura de la puerta y la cantidad de alimentos almacenados.

Una apertura frecuente de la puerta provoca una subida de la temperatura del interior.

Por este motivo, se recomienda cerrar la puerta lo antes posible después de cada uso.

## Refrigeración

### Almacenamiento de los alimentos

El **compartimento del frigorífico** está destinado al almacenamiento de alimentos frescos y bebidas por un periodo de tiempo breve.

Almacenar los productos lácteos en el compartimento destinado a tal efecto.

Las botellas pueden guardarse en el portabotellas o en el estante para botellas de la puerta.

La carne cruda se conserva mejor en bolsas de polietileno dentro del compartimento inferior del refrigerador.

Dejar enfriar los alimentos y las bebidas calientes antes de introducirlos en el frigorífico.

#### **Atención**

Guardar alcohol concentrado únicamente en un recipiente en posición vertical y firmemente cerrado.

#### **Atención**

No depositar en el electrodoméstico sustancias explosivas ni productos que contengan gases inflamables (botes de nata a presión, aerosoles, etc.).

Existe **riesgo de explosión**.

## Sustitución de la bombilla interior (Fig. 4)

Si fallara la luz, proceder de la siguiente manera:

**1 - Desconectar el disyuntor o bien desenchufar el cable de alimentación.**

Puede ser útil retirar los estantes para acceder más fácilmente.

2- Utilizar un destornillador de punta plana para retirar la tapa del difusor de luz.

3- Comprobar que no se ha aflojado la bombilla y fijarla firmemente en su soporte. Enchufar el aparato y encenderlo.

Si la bombilla funciona, volver a colocar la cubierta insertando la pestaña posterior y empujando hasta alinear las dos pestañas anteriores.

4 - Si la bombilla sigue sin funcionar, desconectar el disyuntor o desenchufar el cable de alimentación. Sustituir la bombilla por una nueva de 15 vatios (máx.) a rosca (SES).

5- Deseche con cuidado la bombilla defectuosa.

Se pueden obtener fácilmente bombillas de repuesto de cualquier buen distribuidor eléctrico o tienda de bricolaje.

## Conservación y limpieza

### Superficies interiores y exteriores

#### Atención

**Desconectar el disyuntor o desenchufar el cable de alimentación siempre antes de proceder a la limpieza del aparato.**

Limpiar el exterior con agua tibia y un detergente suave.

No emplear productos abrasivos o a base de agentes ácidos.

Secar con un trapo el compartimento interior.

Trate de evitar que el agua entre en contacto con las conexiones eléctricas del control de temperatura o de la luz interior.

Si no se va a utilizar el aparato durante un largo periodo de tiempo, desconectar el cable de alimentación y retirar todos los alimentos. Limpiar el aparato y dejar la puerta abierta. Para conservar el buen aspecto del electrodoméstico, se pueden abrillantar el exterior y los accesorios de la puerta con una cera a base de silicona.

Limpiar el condensador en la parte posterior del electrodoméstico una vez al año mediante un cepillo o una aspiradora. La acumulación de polvo provoca un aumento del consumo energético.

Verificar regularmente las juntas de la puerta. Limpiar únicamente con agua y secar completamente.

### Limpieza de los accesorios

#### Estantes de la puerta

Retirar todos los alimentos de los estantes de la puerta.

Levantar la tapa del estante y retirarla lateralmente.

Retirar el estante de la puerta levantándolo.

#### Recipiente de recogida (Molde):

Asegurarse de que el molde en la parte posterior del aparato esté siempre limpio. Soltar con suavidad el cierre del molde del compresor ejerciendo una ligera presión, ayudándose para ello de una herramienta (un destornillador, por ejemplo), para poder retirarlo.

Levantar el molde y secarlo con un trapo. Volver a colocarlo siguiendo los pasos en orden inverso.

#### Cajón para frutas y verduras y otros cajones:

Para limpiar un cajón, tirar de él tanto como sea posible, inclinarlo hacia arriba y, a continuación, extraerlo completamente.

## Notas y consejos útiles

### Refrigeración

- Lavar los alimentos frescos y las verduras antes de guardarlos en su compartimento.
- Envolver o empaquetar los alimentos, o colocarlos en un recipiente adecuado antes de guardarlos en el frigorífico.
- Envolver los alimentos no aptos para conservación a bajas temperaturas en bolsas de polietileno (piñas, melones, pepinos, tomates, etc).
- Los alimentos con fuerte olor o susceptibles de adquirirlo deben ser envasados en materiales herméticos o a prueba de olores.
- Mantener los alimentos frescos separados de los cocinados para evitar la contaminación bacteriana.
- No almacenar nunca carne fresca en el frigorífico durante más de 2 o 3 días.
- Retirar cualquier resto de alimentos en conserva de su lata y guardarlo en un recipiente adecuado.
- Observar la fecha de caducidad indicada en el envase del alimento.
- No obstruir la circulación de aire en el interior del aparato cubriendo los estantes.
- No guardar sustancias peligrosas o venenosas en el interior del frigorífico.
- Verificar siempre el estado de los alimentos almacenados durante largos periodos en el frigorífico.
- No almacenar alimentos frescos y cocinados en un mismo recipiente.
- Cerrar la puerta inmediatamente después de abrirla para evitar el consumo innecesario de energía.
- No utilizar objetos contundentes o afilados para retirar las acumulaciones de hielo.
- No depositar comida caliente en el frigorífico.

## Ejemplos de Utilización

Vino blanco, cerveza y agua mineral	Enfriar antes de usar
Plátanos	No guardar en el frigorífico
Pescado o despojos	Guardar sólo en bolsas de polietileno
Queso	Utilizar recipientes herméticos o bolsas de polietileno. Para un mejor resultado sacar del frigorífico una hora antes de consumir.
Melones	Guardar sólo durante un periodo de tiempo breve. Utilizar envoltorios o envases herméticos
Carne y aves crudas	No almacenar junto con alimentos delicados tales como alimentos ya cocinados o leche

## Ruidos normales de funcionamiento

**Su aparato emitirá ruidos de funcionamiento perfectamente normales producidos por el sistema de refrigeración del mismo;**

- Los gorgoteos, silbidos, o burbujeos están provocados por el líquido refrigerante que circula por el sistema de refrigeración. Dichos ruidos pueden oírse durante breves instantes una vez detenido el compresor.
- Los ruidos repentinos como chasquidos o pequeñas descargas ocurren a causa de la dilatación y contracción de las paredes interiores o de algunos componentes dentro de los compartimentos.
- Los zumbidos y pitidos agudos son emitidos por el compresor. Estos ruidos son ligeramente más altos cuando se pone en marcha el compresor y se reducen al alcanzar el aparato la temperatura de funcionamiento correcta.

**Asimismo, para evitar vibraciones o ruidos molestos, comprobar que:**

- El aparato se apoya sobre los cuatro pies y está nivelado.
- El aparato no está en contacto con la pared, objetos cercanos y armarios o muebles de cocina.
- Las latas, botellas o platos dentro del frigorífico no se tocan o solapan unos con otros.
- Todos los estantes y cajones se hallan colocados de manera correcta dentro de los compartimentos y las puertas del frigorífico.

## Resolución de problemas

### 1- El aparato no funciona a pesar de estar encendido.

- Comprobar que el cable de alimentación está correctamente conectado.
- Comprobar si la alimentación eléctrica es correcta o si ha saltado algún disyuntor.
- Verificar que el control de temperatura esté correctamente ajustado.

### 2- La luz interior no funciona.

Comprobar el suministro de corriente eléctrica.

Comprobar la instalación de la bombilla. Desenchufar el cable de alimentación antes de verificar la bombilla. (Ver también la sección "Sustitución de la bombilla interior")

### 3- Otros posibles fallos de funcionamiento

No todos los fallos de funcionamiento requieren la intervención de nuestro servicio técnico. A menudo puede usted resolver el problema sin recurrir dicho servicio. Antes de solicitar la intervención de nuestro personal, por favor compruebe si el fallo ha sido causado por un manejo inadecuado del aparato. Si es así, y solicita la intervención, se le cobrará por la misma, incluso si el electrodoméstico se halla aún en garantía.

Si el problema persiste, por favor, póngase en contacto con su distribuidor o su servicio técnico.

Por favor tenga a mano el tipo y el número de serie del aparato antes de llamar. La etiqueta de datos técnicos se encuentra en el interior del electrodoméstico.

## Inversión de las puertas

Proceda en orden numérico (**Fig. 5**).



Este producto incorpora el símbolo de recogida selectiva de residuos de equipos eléctricos y electrónicos. Ello significa que este producto debe ser manipulado teniendo en cuenta la Directiva Europea 2002/96/EC, en orden de ser reciclado o recuperado para minimizar su impacto en el medio ambiente. Para mas información rogamos contacte con las autoridades locales o regionales más próximas a su domicilio.

Los productos electrónicos no incluidos en el proceso de recogida selectiva son potencialmente peligrosos para el medio ambiente y la salud humana debido a la presencia de ciertas sustancias.



# Energía

Fabricante  
Modelo

## Más eficaz

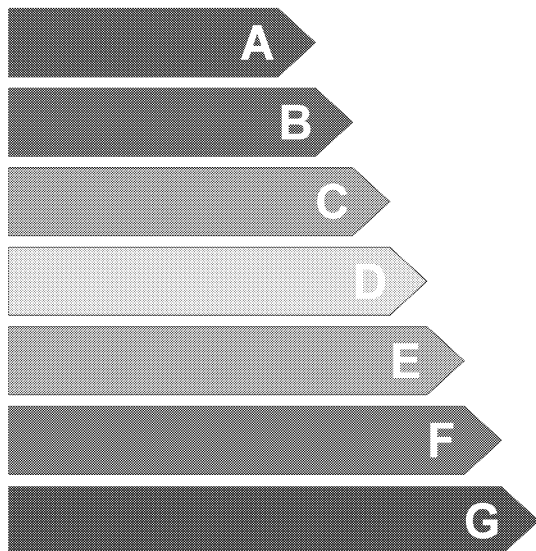

## Menos eficaz

### Consumo energético kWh/año

*(basado en los resultados de las pruebas estándar durante un periodo de 24 h)*

El consumo real dependerá del uso que se haga del electrodoméstico y de su ubicación

Volumen de alimentos frescos l  
Volumen de alimentos congelados l  
Volumen del compartimento de enfriamiento l

### Ruido

(dB(A) a 1 pW)

Adherir aquí la ficha de energía que encontrará en la bolsa polybag.

Recycling



This product bears the selective sorting symbol for waste electrical and electronic equipment (WEEE).

This means that this product must be handled pursuant to European Directive 2002/96/EC in order to be recycled or dismantled to minimize its impact on the environment.

For further information, please contact your local or regional authorities.

Electronic products not included in the selective sorting process are potentially dangerous for the environment and human health due to the presence of hazardous substances.

Recyclage

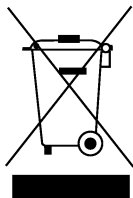

Ce produit est marqué du symbole du tri sélectif, relatif aux déchets d'équipements électriques et électroniques. Cela signifie que ce produit doit être pris en charge par un système de collecte sélectif conformément à la directive européenne 2002/96/CE, afin de pouvoir être recyclé ou démantelé dans le but de réduire tout impact sur l'environnement. Attention les produits électroniques n'ayant pas fait l'objet d'un tri sélectif sont potentiellement dangereux pour l'environnement et la santé humaine en raison de la présence potentielle de substances dangereuses.



