

Saivod

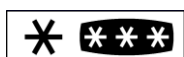

CT206NFI

GB

Instruction for use

ES

Instrucciones para el uso

PT

Manual de Instruções



en-Index

Safety comes first ! /1
Transport instructions /2
Disposal /2
Device Setup /2
Electrical connections /2
Get to know your device /3
Prior to startup /3
Setting the operating temperature /3
Cooling /5
Freezing /6
Defrosting of the device /6
Replacing the interior light bulb /7
Cleaning and care /7
Practical tips and notes /8
Examples of use /9
Placing the food /9
Setting recommendation /9
Normal operating noises /10
Practical advice concerning the reduction of the electricity consumption /10
What, if... /11
Reversing the doors /12

es-Índice

La seguridad es lo primero /13
Instrucciones de transporte /14
Eliminación /14
Instalación del electrodoméstico /14
Conexiones eléctricas /14
Detalles del electrodoméstico /15
Antes de empezar /15
Ajuste de la temperatura de funcionamiento /15
Refrigeración /17
Congelación /18
Deshielo del aparato /18
Sustitución de la bombilla interior /19
Conservación y limpieza /19
Notas y consejos útiles /20
Ejemplos de utilización /21
Colocación de los alimentos /21
Ajustes recomendados /21
Ruidos normales de funcionamiento /22
Consejos prácticos para la reducción del consumo de electricidad /22
Resolución de problemas /23
Inversión de las puertas /24

pt-Índice

A segurança está sempre em primeiro lugar! /25
Instruções de transporte /26
Eliminação /26
Configuração do dispositivo /26
Ligações eléctricas /26
Detalhes do equipamento /27
Antes de colocar em funcionamento /27
Ajustar a temperatura de funcionamento /27
Arrefecimento /29
Congelar /30
Descongelação do equipamento /30
Substituição da lâmpada interior /31
Limpeza e cuidados /31
Notas e dicas práticas /32
Exemplos de utilização /33
Colocação dos alimentos /33
Recomendação de definição /33
Ruídos normais de funcionamento /34
Conselho prático sobre a redução do consumo de energia /34
O que fazer se /35
Inverter as portas /36

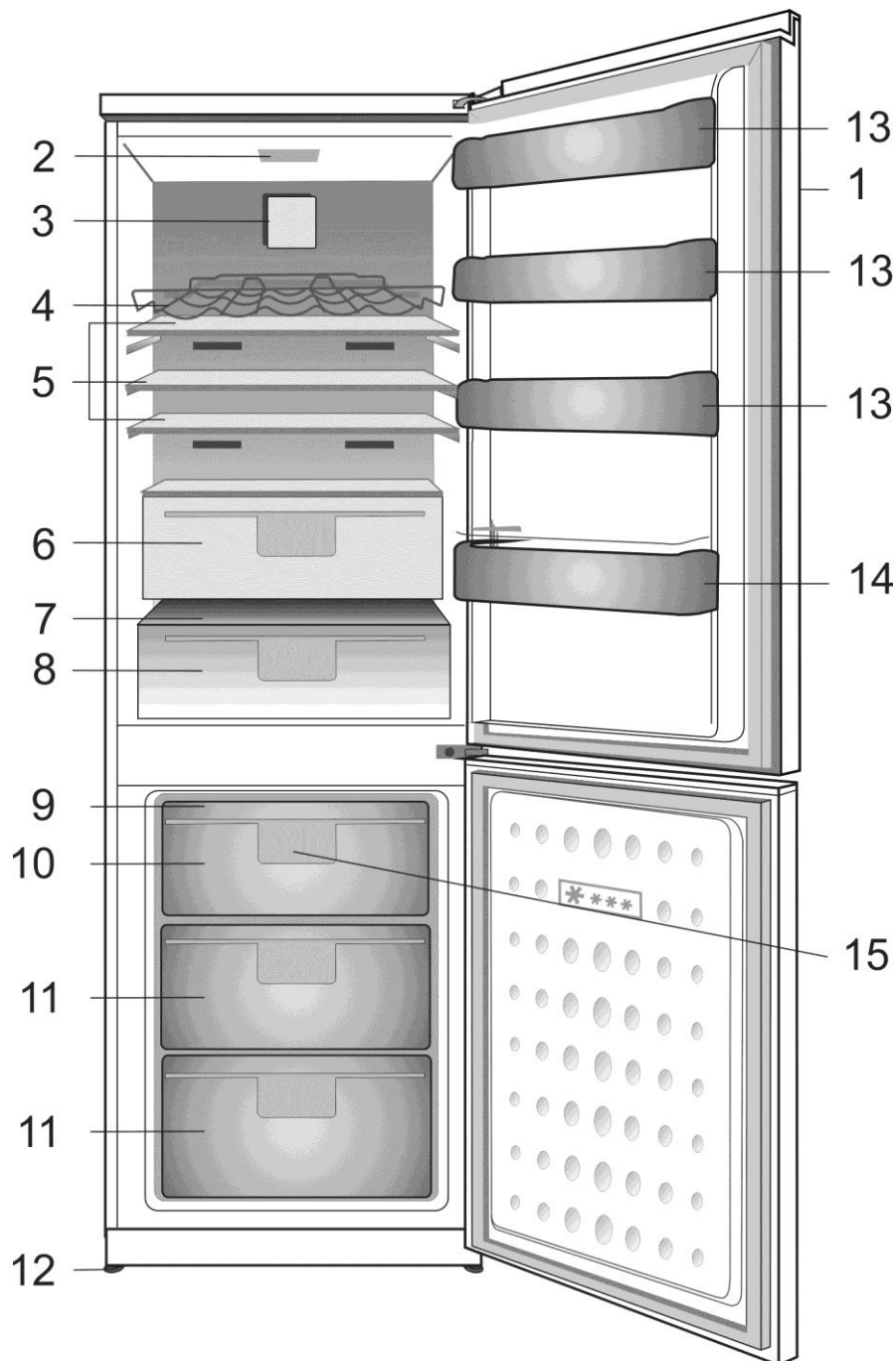

1

i Figures that take place in this instruction manual are schematic and may not correspond exactly with your product. If the subject parts are not included in the product you have purchased, then it is valid for other models.

Las ilustraciones incluidas en el presente manual de instrucciones son esquemáticas y puede que no se adecúen a su aparato con exactitud. Si alguno de los elementos reflejados no se corresponde con el aparato que usted ha adquirido, entonces será válido para otros modelos.

As figuras que aparecem neste manual de instruções são esquemáticas e podem não corresponder exatamente ao seu produto. Se as partes referidas não estiverem incluídas no produto que adquiriu, é porque são válidas para outros modelos.

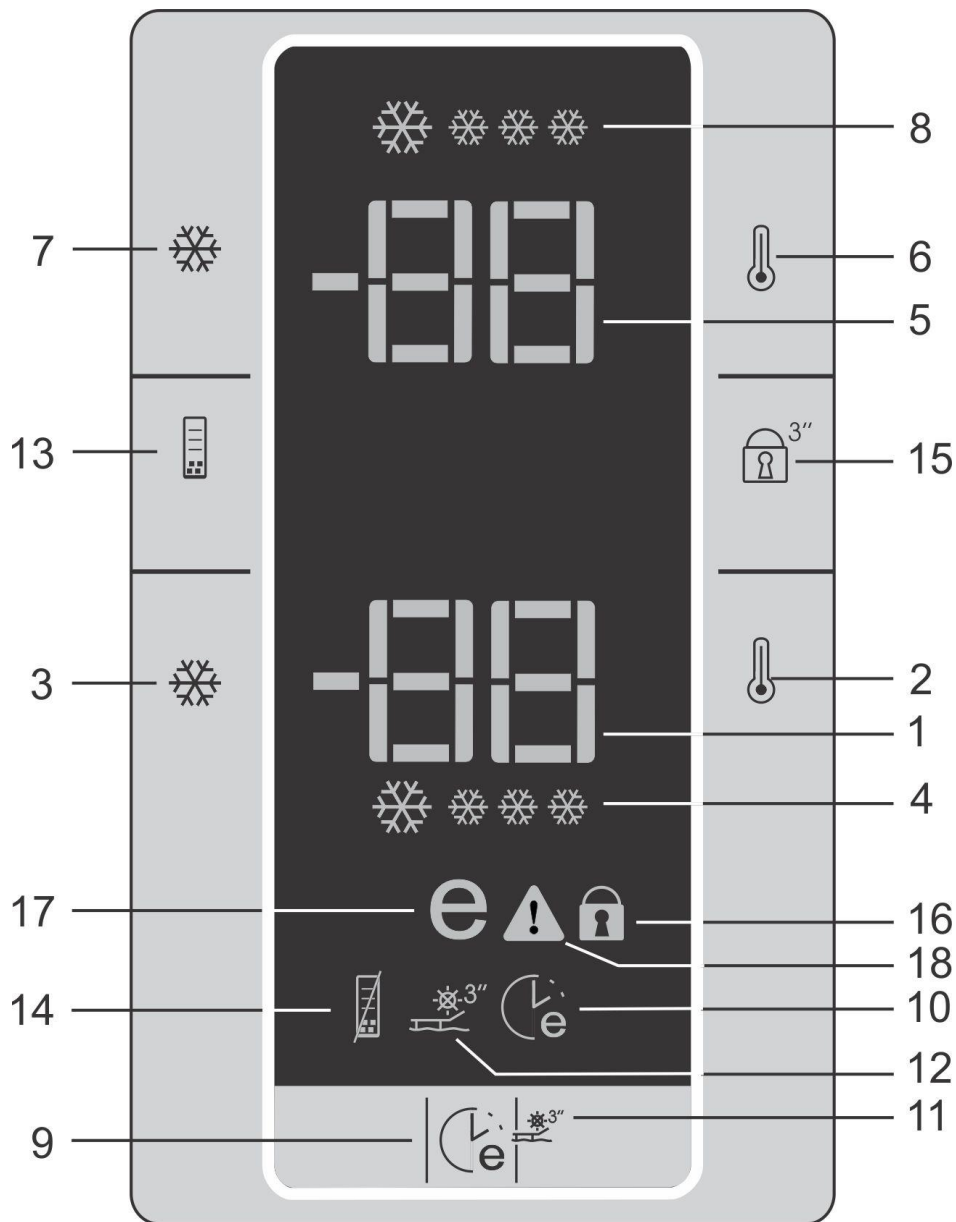

i The figures in this user guide are intended as drafts and may not perfectly match your product. If your product does not comprise the relevant parts, the information pertains to other models.

Las imágenes en este manual de usuario son esbozos y puede que no coincidan totalmente con su aparato. Si en el aparato no se incluyen las piezas correspondientes, la información pertenece a otros modelos.

As figuras deste guia do utilizador são exemplos e podem não coincidir perfeitamente com o seu produto. Se o seu produto não compreende as partes relevantes, é porque a informação se refere a outros modelos.

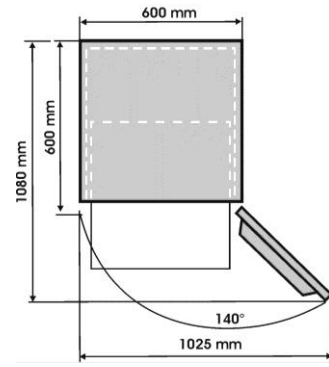
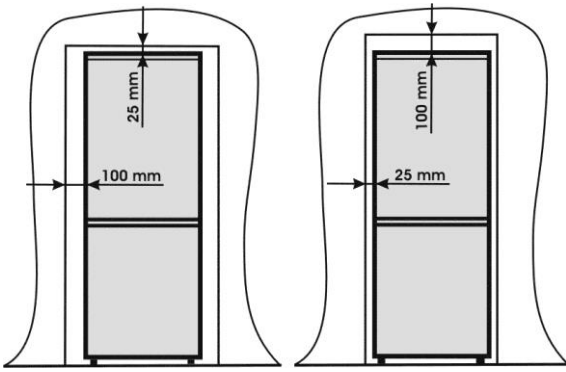

3

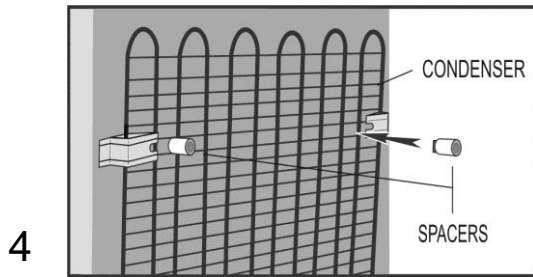

4

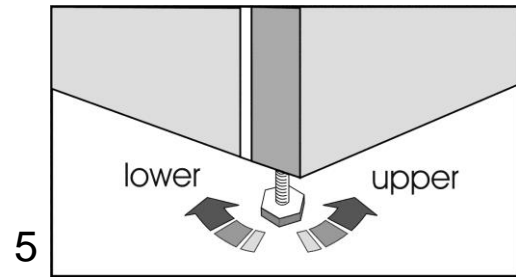

5

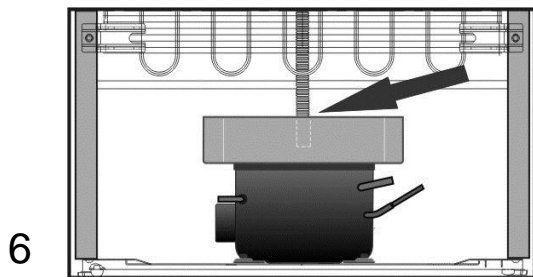

6

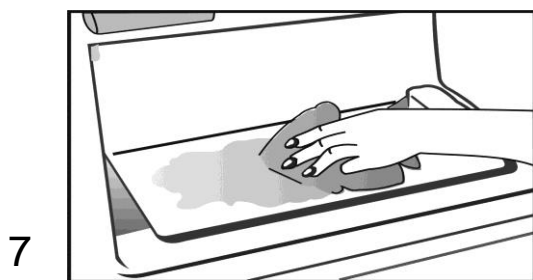

7



8

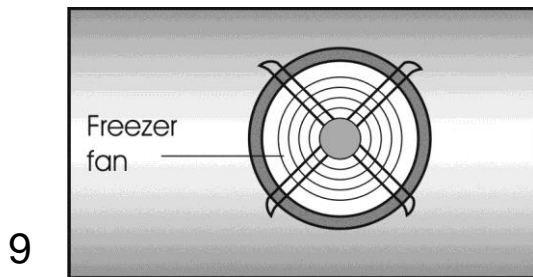

9

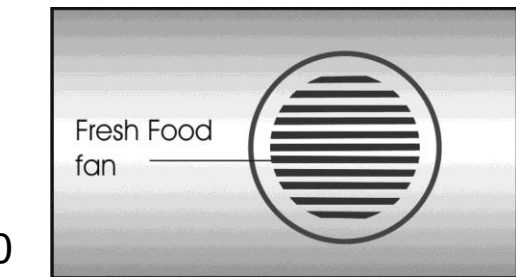

10

Congratulations on your choice of our product which will certainly provide you with many years of good service.

Safety comes first!

Please read the operating manual carefully. It contains important information on how to use your device. If instructions are not adhered to, you may lose your right to service at no charge during the warranty period. Please keep this manual in a safe place and pass it on to later users if applicable.

- Do not connect your appliance to the power supply until all packing and transit protectors have been removed.
- Leave to stand upright for at least 4 hours before switching on to allow the system to settle if transported horizontally.
- This appliance must only be used for its intended purpose, i.e. the storing and freezing of edible foodstuff.
- We do not recommend use of this appliance in an unheated, cold room e.g. garage, conservatory, annex, shed, outdoors, etc. See 'Location'.
- On delivery, check to make sure that the product is not damaged and that all the parts and accessories are in perfect condition.
- Do not operate a damaged appliance; if in doubt, check with your dealer.
- Do not allow children to play with the appliance.
- Do not sit or stand on or let the children sit or stand on the appliance or on the pull-out parts.
- Do not hang on the appliance door.
- Your device contains no fluoridated coolants (CFC/HFC), but contains the coolant isobutane (R600a), a natural gas which is highly compatible with the environment. (R600a) is easily flammable. Therefore, be sure that the cooling circuit is not damaged either during transport or during operations.

In the event of damage;

- Avoid any open flame, sources of sparks and flammable substances.
- Immediately air the room in which the appliance is located.
- In case the coolant spraying out contacts your eyes it may cause eye injuries.
- The space in the room where the appliance is installed must not be smaller than 10 cubic metres.
- Do not dispose of the appliance in a fire. Your appliance contains non CFC substances in the insulation which are flammable.
- Please contact the local authority in your region for information on disposal methods and facilities available.

 **Warning** - Keep ventilation openings on the appliance enclosure or in the built-in structure, clear of obstruction.

 **Warning** - Do not use mechanical devices or other means to accelerate the defrosting process, other than those recommended by the manufacturer.

 **Warning** - Do not damage the refrigerant circuit.

 **Warning** - Do not use electrical appliances inside the food storage compartments of the appliance, unless they are of the type recommended by the manufacturer.

- Avoid touching the metal condenser wiring on the backside of the appliance; there is risk of injury.
- In the event of a possible malfunction, disconnect the appliance from the power supply first.
- Prior to cleaning the device always unplug the power supply or shut off the fuse.
Do not pull from the cable - pull from the plug.
- Repairs to the electrical equipment may only be made by qualified experts. If the supply cord is damaged, it must be replaced by the manufacturer, its service agent or similarly qualified persons in order to avoid a hazard.

Original Spare parts will be provided for 10 years, following the product purchasing date.

Transport instructions

The appliance should be transported only in upright position.
 Before the performance of the working test in the shop, the packing of the appliance must be intact.
 After a transport in the horizontal position, the device may only be taken into operation 4 hours after being stood up vertically again.
 The appliance must be protected against rain, moisture and other atmospheric influences.
 The manufacturer assumes no liability if safety instructions are disregarded.



Disposal

Make the device unusable immediately.
 Pull out the mains plug and cut the power cable.
 Remove or destroy snap or latch locks before disposing of the device. In this manner you prevent children from locking themselves in and endangering their lives.

Device setup

- Do not operate your appliance in a room where the temperature is likely to fall below 10°C at night and/or especially in winter. At lower temperatures the appliance may not operate, resulting in a reduction in the storage life of the food.
- The climate class rate of your appliance is given in Technical Features leaflet and written on the rating label inside the appliance. It specifies the appropriate operating ambient temperatures as explained below.

Climatic class	Ambient temperatures
SN.....	+10 °C to 32 °C
N	+16 °C to 32 °C
ST	+16 °C to 38 °C
T.....	+16 °C to 43 °C
SN-ST.....	+10 °C to 38 °C
SN-T	+10 °C to 43 °C

Location

Only place the appliance, as shown in the illustration in dry rooms which can be aired.

Avoid direct sunlight or direct heat sources such as a stove or a heater.

If this cannot be avoided, the following minimum distances should be maintained:

Electric stoves: 3,00 cm

Heater: 3,00 cm

Cooling devices: 2,50 cm

- Ensure sufficient air circulation for your device.
- Make sure that sufficient room is provided around the appliance to ensure free air circulation (**Item 3**).

Fit the two plastic wall spacers supplied with the appliance rotating 1/4 turn to the condenser at the back of the appliance (**Item 4**).

- The appliance should be located on a smooth surface. The two front feet can be adjusted as required (**Item 5**). To ensure that your appliance is standing upright adjust the two front feet by turning clockwise or counter-clockwise, until the product is in firm contact with the floor.

Correct adjustment of feet avoids excessive vibration and noise.

Electrical connections



Warning

This appliance must be grounded.

- Check whether the power type and voltage in your region corresponds to the one stated on the rating label inside the appliance.
- The electrical safety of the appliance is only assured when the grounding system in the house is installed in accordance with regulations.
- When placing the appliance, do not let the power cable get stuck under it; otherwise the cable will be damaged.
- Ensure that the plug remains readily accessible. Do not use a multiple adapter bar or an extension cable.

Get to know your device



Warning

Below information about accessories are supplied just for reference. Below accessories may not be exactly same as the accessories of your appliance.

Item 1

1. Control panel
2. Interior light
3. Fresh Food fan
4. Wine rack
5. Adjustable Cabinet shelves
6. Zero degree compartment
7. Controlled vegetable bin cover
8. Controlled vegetable bin
9. Ice tray support & ice tray
10. Compartment for quickly freezing
11. Compartments for frozen froods keeping
12. Adjustable front feet
13. Shelves
14. Shelf for bottles
15. Freezer fan

The fans has the purpose to provide the circulation of the air in compartment.

Prior to startup

Before you begin operating your device, the following points should be re-checked for safety:

- Is the device standing properly on the floor?
- Is there sufficient space for good air circulation?
- Is the interior clean? (Also see the section "Cleaning and care")
- Now connect the appliance to the mains.

The compressor is turned on; the interior light comes on when the Fridge door is opened.

Do not place foodstuff into the refrigerator until the temperature has reached the desired level.

Setting the operating temperature

Fresh Food and Freezer Compartment Temperature can be adjusted by the electronic display (**Item 2**)

Control Panel

Control Functions

Considering Figure 2, the following functions are implemented on the appliance.

1. Freezer Compartment Temperature Indicator
2. Freezer Compartment Temperature Setting Function
3. Quick Freeze Function
4. Quick Freeze Indicator
5. Fridge Compartment Temperature Indicator
6. Fridge Compartment Temperature Setting Function
7. Quick Fridge Function
8. Quick Fridge Indicator
9. Eco-Fuzzy (Special Economic Usage) Function
10. Eco-Fuzzy (Special Economic Usage) Indicator
11. Vacation Function
12. Vacation Function Indicator
13. Energy Efficiency Function
14. Energy Efficiency Indicator
15. Key Lock Function
16. Key Lock Indicator
17. Economic Usage Indicator
18. High Temperature/Error Warning Indicator

Description of the Control Functions

1. Freezer Compartment Temperature Indicator

Indicates the temperature set for Freezer Compartment.

2. Freezer Compartment Temperature Setting Function

This function allows you to set the freezer compartment temperature. Press this button to set the temperature of the freezer compartment to -18, -20, -22 and -24 degrees, respectively.

3. Quick Freeze Function

Quick Freeze indicator is illuminated when the Quick Freeze function is active. To cancel this function, press Quick Freeze button again. Quick Freeze indicator will turn off and return to its normal settings. If you do not cancel it, Quick Freeze will cancel itself automatically after 4 hours or when the freezer compartment reaches the required temperature. If you want to freeze large amounts of fresh food, press the Quick Freeze button before putting the food into the freezer compartment. If you press the Quick Freeze button repeatedly with short intervals, the electronic circuit protection will be activated and the compressor will not start up immediately. This function is not recalled when power restores after a power failure.

4. Quick Freeze Indicator

This symbol flashes in an animated style when the Quick Freeze function is active.

5. Fridge Compartment Temperature Indicator

Indicates the temperature set for the Fridge Compartment.

6. Fridge Compartment Temperature Setting Function

This function allows you to set the fridge compartment's temperature. Press this button to set the temperature of the fridge compartment to 8, 6, 4, 2 degrees, respectively.

7. Quick Fridge Function

When you press the Quick Fridge button, the temperature of the compartment will be colder than the adjusted values. This function can be used for food required to be cooled down rapidly in the fridge compartment. If you want to cool large amounts of fresh food, it is recommended to activate this function before putting the food into the fridge. Quick Fridge indicator is illuminated when the Quick Fridge function is active. To cancel this function, press Quick Fridge button again. Quick Fridge indicator will turn off and return to its normal settings. If you do not cancel it, Quick Fridge function will cancel itself automatically after 2 hours or when the fridge compartment reaches the required temperature. This function is not recalled when power restores after a power failure.

8. Quick Fridge Indicator

This symbol flashes in an animated style when the Quick Fridge function is active.

9. Eco-Fuzzy (Special Economic Usage) Function

When you press Eco-Fuzzy button, Eco Fuzzy Function will be activated and Eco-Fuzzy Indicator will illuminate. Refrigerator will start operating in the most economic mode at least 6 hours later and the economic usage indicator will turn on when the function is active. Press Eco Fuzzy button again to disable the Eco-Fuzzy function.

10. Eco-Fuzzy (Special Economic Usage) Indicator

This symbol illuminates when the Eco-Fuzzy Function is active.

11. Vacation Function

Press and hold Eco Fuzzy button for 3 seconds to activate Vacation Function and illuminate Vacation indicator. The cooling of Fridge Compartment is stopped and temperature of Fridge Compartment is fixed to 15 degrees to prevent bad odours. When this function is active, Fridge Compartment Temperature Indicator will not display the temperature. To deactivate Vacation Function, press and hold Eco-Fuzzy button for 3 seconds.

12. Vacation Function Indicator

This indicator illuminates when Vacation Function is active.

13. Energy Efficiency Function

Energy saving icon will light up and Energy Saving Function will be activated automatically after 1 minute.

If energy saving function is active, all icons on the display other than energy saving icon will turn off.

When the Energy Saving Function is active, if press again the Energy Saving touch button or the door is opened, Energy Saving Function will be exited for a minute and the icons on display will return to normal.

14. Energy Efficiency Indicator

This indicator illuminates when Energy Efficiency Function is selected.

15. Key Lock Function

When you press and hold Key Lock button for 3 seconds, Key Lock Function will be activated and Key Lock Indicator will illuminate. No button will operate when this function is active. Press and hold Key Lock button for 3 seconds to deactivate this function.

16. Key Lock Indicator

This indicator will illuminate when Key Lock Function is active.

17. Economic Usage Indicator

Economic Usage Indicator illuminates when the Freezer Compartment is set to -18°C . When Quick Freeze or Quick Fridge is selected, Economic Usage Indicator will turn off.

18. High Temperature/Error Warning Indicator

This light illuminates during high temperature failures and error warnings.

Cooling

Food storage

The **fridge compartment** is for the short-term storage of fresh food and drinks.

Store milk products in the intended compartment in the refrigerator.

Bottles can be stored in the bottle holder or in the bottle shelf of the door.

Raw meat is best kept in a polyethylene bag at the second shelf from the top of the refrigerator.

Allow hot foods and beverages to cool to room temperature prior to placing them in the refrigerator.

It is suggested not to keep frozen food over crisper cover for thawing purposes.

The other shelves can be used for thawing purposes.



Attention

Store concentrated alcohol only standing upright and tightly closed.



Attention

Do not store explosive substances or containers with flammable propellant gases (canned cream, spray cans etc.) in the appliance. There is a **danger of explosion**.

Freezing

Freezing food

The freezing area is marked with  symbol.

You can use the appliance for freezing fresh food as well as for storing pre-frozen food. Please refer to the recommendations given on the packaging of your food.



Attention

Do not freeze fizzy drinks, as the bottle may burst when the liquid in it is frozen.

Be careful with frozen products such as coloured ice-cubes.

Do not exceed the freezing capacity of your appliance in 24 hours. See Technical Features leaflet.

In order to maintain the quality of the food, the freezing must be effected as rapidly as possible. Thus, the freezing capacity will not be exceeded, and the temperature inside the freezer will not rise.



Attention

Keep the already deep-frozen food always separated with freshly placed food.

When deep-freezing hot food, the cooling compressor will work until the food is completely frozen. This can temporarily cause excessive cooling of the refrigeration compartment.

If you find the freezer or fresh food door difficult to open just after you have closed it, don't worry. This is due to the pressure difference which will equalize and allow the door to open normally after a few minutes.

You will hear a vacuum sound just after closing the door. This is quite normal.

Making ice cubes

Fill the ice-cube tray 3/4 full with water and place it in the freezer.

As soon as the water has turned into ice, you can take out the ice cubes.

Never use sharp objects such as knives or forks to remove the ice cubes. There is a risk of injury!

Let the ice cubes slightly thaw instead, or put the bottom of the tray in water for a short moment.

Defrosting of the device

The appliance is a frost free refrigerator. So there will not be any frost accumulation inside the food storage area.

However there will be an automatic defrost at the evaporation area of the appliance when it needs. The water drains into reservoir at the back of the appliance and evaporates automatically through the compressor heat .

Ensure that the reservoir is fixed properly above the compressor.



Warnings!

The fans inside the freezer and fresh food compartments circulates cold air. Never insert any object through the guard. Do not allow children to play with the fresh food and freezer fan. Never store products that contain inflammable propellant gas (eg dispensers, spray cans etc.) or explosive substances.

Don't cover the shelves with any protective materials, which may obstruct air circulation.

Do not allow children to play with the appliance or tamper with the controls.

Do not obstruct the fan guards to ensure that you obtain the best possible performance from your appliance. **(Item 9 and Item 10)**

Warning!

Your appliance is fitted with 2 circulating fans which are essential for the performance of the refrigerator. Please ensure the fans are not blocked (stopped) or impaired by food or packaging. Blocking (stopping) or impairing the fan can result in an increase of the internal freezer temperature (Thawing).

Replacing the interior light bulb

To change the Bulb/LED used for illumination of your refrigerator, call your AuthorisedService. The lamp(s) used in this appliance is not suitable for household room illumination. The intended purpose of this lamp is to assist the user to place foodstuffs in the refrigerator/freezer in a safe and comfortable way.

The lamps used in this appliance have to withstand extreme physical conditions such as temperatures below -20°C.

Cleaning and care

Interior and Exterior Surfaces



Attention

Always unplug the power cable or switch off the circuit breaker before cleaning.

Clean the exterior using lukewarm water and a mild detergent.

Never use detergents, abrasive or acidic agents.

Wipe the inside compartment dry.

Be careful to prevent water from getting into contact with the electrical connections of the temperature control or the interior light.

If the device is not going to be used for a long period of time, unplug the power cable and remove all food. Clean the appliance and keep the door open.

To preserve the appearance of your appliance, you can polish the exterior and the door accessories with a silicone wax.

Clean the condenser at the back of the appliance once a year using a brush or a vacuum cleaner.

Dust build-up leads to increased energy consumption.

Inspect the door gasket at regular intervals.

Clean with water only, and wipe totally dry.

Cleaning of the accessories

Door shelves:

Remove all food from the door shelves.

Lift the cover of the shelf upwards and pull it off sideward.

Remove the bottom of the door shelf by pushing it upwards.

Collecting container (Pan):

Make sure that the pan at the back of the appliance is always clean.

Gently release the snap of the pan from the compressor by pushing it using a tool (like screwdriver), so that the pan can be removed.

Lift the pan, clean it and wipe it dry.

Re-assemble in reverse order.

Crisper or Drawers:

To clean a drawer, pull it out as far as possible, tilt it upwards and then pull it out completely **(Item 7-8)**.

Practical tips and notes

Cooling

- Clean fresh food and vegetables before storing in the crisper bin.
- Always pack or wrap food, or put it in a suitable container, before storing it in the appliance.
- Wrap food which is not suitable for storage at cold temperatures in polyethylene bags (pineapple, melons, cucumbers, tomatoes etc.).
- Food with strong odour or apt to acquire odour should be wrapped in airtight or smellproof packaging material.
- Keep fresh food separate from cooked food, to avoid bacteria contamination.
- Never keep fresh meat in the fridge for more than 2 or 3 days.
- Remove any left-over canned food from the can and store it in a suitable container.
- Refer to the shelf life indicated on the food packaging.
- Do not obstruct the air circulation inside the device by covering the shelves.
- Never keep any dangerous or poisonous substances inside your device.
- Always check food that has been stored for a long period of time for its suitability for consumption.
- Do not store fresh and cooked food together in the same container.
- Close the door immediately after opening, to avoid unnecessary energy consumption.
- Do not use hard or sharp objects to remove the ice build-up.
- Do not load hot food into your appliance.

Freezing

- Always leave food to thaw in a container that allows the thawing water to run off.
- Do not exceed the maximum allowable freezing capacity when freezing fresh food (see the section "Freezing")
- Do not give children ice-cream and water ices direct from the freezer.
The low temperature may cause freeze burns on lips.
- Never re-freeze defrosted food; defrosted food must be consumed within 24 hours. Only food that has been cooked can be refrozen.
- Do not take out frozen food with wet hands.
- Store only fresh and impeccable food.
- Always use appropriate packaging material to avoid odour penetration or degradation of the food.
- Store commercially frozen food in accordance with the instructions given on the packaging.
- Freeze cooked food in small quantities. This ensures rapid freezing and maintains the quality of the food.
- Do not freeze liquid in tightly closed bottles or containers.
The bottles/containers may burst at low temperatures.
- Carry pre-frozen food in suitable bags and place it in your freezer as soon as possible.
Always defrost food in the fridge compartment.

Examples of Use

White wine, beer and mineral water	chill before use
Bananas	do not store in a fridge
Fish or offal	store in polyethylene bags only
Cheese	use airtight containers or polyethylene bags; for best results, take out from the fridge an hour before consumption.
Melons	store only for a short period of time, use airtight packaging/wrapping
Raw meat and poultry	do not store together with delicate food such as cooked food or milk

Placing the food

Freezer compartment shelves	Various frozen food such as meat, fish, ice cream, vegetables and etc.
Egg holder	Egg
Fridge compartment shelves	Food in pans, covered plates and closed containers
Fridge compartment door shelves	Small and packaged food or drinks (such as milk, fruit juice and beer)
Crisper	Vegetables and fruits
Fresh zone compartment	Delicatessen products (cheese, butter, salami and etc.)

Setting recommendation

Freezer Compartment Adjustment	Fridge Compartment Adjustment	Explanations
-18 or -20°C	4°C	This is the normal recommended setting.
-22 or -24°C	4°C	These settings are recommended when the ambient temperature exceeds 30°C.
Quick Freeze	4°C	Use when you wish to freeze your food in a short time. Your refrigerator will return to its previous mode when the process is over.
-18°C or colder	2°C	If you think that your fridge compartment is not cold enough because of the hot conditions or frequent opening and closing of the door.
-18°C or colder	Quick Fridge	You can use it when your fridge compartment is overloaded or if you wish to cool down your food rapidly. It is recommended that you activate quick fridge function 4-8 hours before placing the food.

Normal operating noises

Various functional noises are completely normal due to the operation of the cooling system of your appliance;

- Gurgling, hissing, boiling or bubbling noises are caused by the refrigerant, circulating inside the cooling system. These noises can still be heard for a short period of time after the compressor shuts off.
- Sudden, sharp cracking or popping noises are caused by the expansion and contraction of the inside walls or some components inside the cabinets.
- Buzzing, whirring, pulsating or high-pitched humming noises are caused by the compressor. These noises are slightly louder at the start-up of the compressor and reduce when the appliance reaches the operating temperatures.

Also to avoid disturbing vibrations and noises make sure that;

- Your refrigerator is standing level on all four feet.
- Your refrigerator is not in contact with the walls, surrounding objects or kitchen cabinets and furniture.
- Cans, bottles or dishes inside the refrigerator are not touching and rattling against each other.
- All shelves and bins are mounted correctly inside the refrigerator cabinets and doors.

Practical advice concerning the reduction of the electricity consumption

1. Make sure that the appliance is located in well-ventilated areas, far from any source of heat (cooker, radiator etc.). At the same time, the location of the appliance must be done in such a way that it prevents it to be under the direct incidence of the sunbeams.
2. Make sure that the food purchased in refrigerated/frozen condition is placed into the appliance as soon as possible, especially during summertime. It is recommended to use thermal insulated bags to transport the food home.
3. We recommend the thawing of the packets taken out from the freezer compartment be done in the refrigerator compartment. For this purpose, the packet which is going to be thawed will be placed in a vessel so that the water resulting from the thawing does not leak in the refrigerator compartment. We recommend you to start the thawing at least 24 hours before the use of the frozen food.
4. We recommend reducing the number of door openings to the minimum.
5. Do not keep the door of the appliance open more than necessary and make sure that after each opening the door is well closed. When doors are open, warm air enters the fridge/freezer cabinets and the appliance consumes more energy to cool down the foodstuffs. Thus please do not open doors frequently in order to save energy and to keep foods at ideal storage temperature.
6. Maximum frozen food storage volume is achieved without using the middle and upper drawer provided in the freezer compartment. Energy consumption of your appliance is declared while the freezer compartment is fully loaded without using the middle and upper drawer.
7. Do not block the freezer fan grill by placing foods in front. There must always be left minimum 3 cm open distance in front of the freezer fan grill to allow necessary air flow to freeze the compartment efficiently.
8. Activate "Energy Saving Function". When energy Saving Function is active, all icons on the display will turn off except energy saving icon. All icons will be lightened, if freshfood door is opened or display is touched.
9. Recommended temperature settings are +4°C and -20°C for freshfood and freezer compartments respectively.

What, if....

1- The appliance will not work, even though it is switched on.

- Check if the power cable is properly connected!
- Check if the mains supply is in order, or if a circuit breaker has been tripped!
- Check the temperature control for correct setting!

2- There is a power failure.

Keep the doors of your device closed. Frozen food will not be affected if the power failure lasts less than the 'Conservation Time From Failure' (hours) declaration mentioned in the Technical Features leaflet. If the power failure lasts longer, check the food and consume it immediately.

You can also cook the defrosted food and then re-freeze it.

3- The interior light does not work.

Check the power supply!

Check the installation of the light bulb! Unplug the power cable before checking the light bulb. (Also see the section "Replacing the interior light")

4- There is high temperature alarm

If the actual temperature of the freezer compartment is warm then the alarm icon on the display (**Fig. 2/18**) lights on. The alarm icon lights off when the actual temperature of the freezer compartment cools down.

The high temperature alarm may rise up due following situations.

- Warm food storage
- Warm air in the freezer compartment
- Freezer door is left open for a long time

If the high temperature alarm remains on for more than 24 hours then contact with the customer service.

The high temperature alarm is not active in 24 hours after plugging the appliance into the electricity.

5- There is error messages and alarm

Incase any failure condition due wiring connection of the appliance occurs, and then the alarm icon on the display (**Fig. 2/18**) starts blinking together with the relevant error message.

Incase some certain characters (E0, E3, ..etc.) appear on the display then contact with the customer service.

The alarm icon lights off just after the removal of the failure.

6- There is actual fridge temperature failure

The appliance performs cooling considering the fridge set temperature. The actual fridge temperature shown on the display will reach the adjusted fridge set temperature, when the packages are cold enough.

There may be some oscillations on the actual fridge temperature shown on the display due;

- The fridge door is Opened / Closed frequently
- Loading warm packages inside the fridge.
- Leaving the fridge door open for a long period of time

7- Other possible malfunctions

Not every malfunction is a case for our customer service. Very often, you can easily resolve the problem without requesting service.

Before requesting service, please check if the malfunction has been caused by an operating error. If this is the case, and a service has been requested, a service charge will be levied even if the device is still under guarantee.

If the problem persists please contact your dealer or customer service.

Please have the type and serial number of your device when calling. The rating label is located inside.

Door Open Alarm

There is a built in buzzer in the appliance that will inform customer if the fridge door is left open for a minute. This alarm is a periodic alarm and it reminds the customer that the fridge door is left open.

There is no buzzer alarm related to freezer door.

In order to stop the door open alarm, it is enough to press any button on the display or close the door. Thus the alarm will stop till next time.

Reversing the doors

The door of your refrigerator is designed to operate towards both sides at your convenience. If you want the door to open towards the other side, please call the nearest authorized maintenance service for assistance.



The symbol  on the product or on packaging indicates that this product may not be treated as household waste. Instead it shall be handed over to the applicable collection point for the recycling of electrical and electronic equipment. By ensuring this product is disposed of correctly, you will help prevent potential negative consequences for the environment and human health, which could otherwise be caused by inappropriate waste handling of this product. For more detailed information about recycling of this product, please contact your local city office, your household waste disposal service or the shop where you purchased the product.

Enhorabuena por elegir nuestro producto, el cual sin duda le proporcionará muchos años de buen servicio.

La seguridad es lo primero.

Por favor, lea el manual de instrucciones detenidamente. En él encontrará información de importancia acerca del uso de su electrodoméstico. Si no se atiende a las instrucciones, podría perder el derecho a reparación gratuita durante el período de garantía. Por favor, guarde este manual en un lugar seguro y entréguelo a futuros usuarios en caso pertinente.

- No conecte el electrodoméstico a la toma de corriente hasta que no se hayan retirado todos los protectores de embalaje y transporte.
- Si el aparato se transportó horizontalmente, déjelo en posición vertical al menos 4 horas antes de conectarlo, para que el sistema se asiente.
- Este frigorífico sólo debe utilizarse para su finalidad prevista, es decir, la conservación y congelación de alimentos.
- No recomendamos la utilización de este dispositivo en lugares fríos no calefactados tales como garajes, invernaderos, cobertizos, cabañas, exteriores, etc. Consulte la sección 'Ubicación'.
- A la recepción del producto, compruebe que éste no presente daños y que todas sus piezas y accesorios se encuentren en perfecto estado.
- No utilice nunca un electrodoméstico que presente daños; en caso de duda consulte a su proveedor.
- No permita que los niños jueguen con el electrodoméstico.
- No se sienten ni se suban en el electrodoméstico ni en sus partes extraíbles, ni permita que los niños lo hagan.
- No se cuelgue de la puerta del electrodoméstico.
- Su aparato no contiene refrigerantes a base de flúor (CFC/HCF), pero sí refrigerante isobutano (R600a), gas natural altamente compatible con el medio ambiente. El (R600a) es fácilmente inflamable. Por tanto, asegúrese de no dañar el circuito de refrigeración durante el transporte o el funcionamiento.
En caso de avería:
 - Evite las llamas, las fuentes de chispas y las sustancias inflamables.
 - Ventile de inmediato la estancia en donde se encuentre el aparato.
 - El refrigerante en contacto con los ojos puede causar lesiones oculares.
- No instale el electrodoméstico en una estancia de menos de 10 metros cúbicos.
- No arroje el electrodoméstico al fuego. Su aislante contiene sustancias inflamables sin CFC.
- Solicite a las autoridades locales información sobre recogida de residuos y centros de reciclaje disponibles.

 **Advertencia:** Mantenga limpias y sin obstrucciones las aberturas de ventilación del armario del frigorífico o de la estructura incorporada.

 **Advertencia:** Utilice sólo los dispositivos mecánicos u otros medios recomendados por el fabricante para acelerar el proceso de deshielo.

 **Advertencia:** Evite provocar daños al circuito de refrigeración.

 **Advertencia:** No utilice aparatos eléctricos dentro de los compartimentos para alimentos del electrodoméstico, a menos que sean del tipo recomendado por el fabricante.

- Evite todo contacto con el alambrado del condensador metálico situado en la parte posterior del electrodoméstico, ya que existe riesgo de lesiones.
- En caso de posible fallo del aparato, desenchufarlo de inmediato de la toma eléctrica.
- Antes de limpiar el aparato, desenchúfelo siempre de la toma eléctrica o desactive el fusible. No tire del cable, sino del enchufe.
- Las reparaciones de los equipos eléctricos sólo deben ser realizadas por expertos cualificados. Si el cable de alimentación estuviera dañado, el fabricante, el servicio de atención al cliente o una persona cualificada deberán sustituirlo para evitar peligros.

Se proporcionarán piezas de recambio originales durante 10 años, después de la fecha de compra del producto.

Instrucciones de transporte

El frigorífico sólo se debe transportar en posición vertical.

Antes de la ejecución de la prueba de funcionamiento en el negocio, el paquete de la aplicación debe encontrarse intacto.

En caso de haberse transportado en posición horizontal, es preciso colocarlo de nuevo en posición vertical y esperar 4 horas para poderlo poner en funcionamiento.

El electrodoméstico debe estar protegido de la lluvia, la humedad y demás fenómenos meteorológicos.

El fabricante no asume responsabilidad alguna en caso de ser ignoradas las instrucciones sobre seguridad.



Eliminación

Asegúrese de que el electrodoméstico quede inutilizado de inmediato.

Extraiga el enchufe y corte el cable de corriente. Retire o inutilice cerraduras y pestillos antes de deshacerse del aparato. De esta manera evitará que los niños se queden encerrados y pongan en peligro sus vidas.

Instalación del electrodoméstico

No instale el frigorífico en habitaciones donde la temperatura pueda descender por debajo de los 10 °C por la noche y/o especialmente en invierno. A temperaturas inferiores, es posible que el aparato no funcione, reduciéndose el periodo de conservación de los alimentos.

La clase climática de su electrodoméstico se detalla en el folleto de Características Técnicas y en la etiqueta de datos técnicos en el interior del aparato. En ella se especifican las temperaturas ambiente de funcionamiento adecuadas, según se detalla a continuación.

Clase climática Temperaturas ambiente

SN.....	Entre 10 °C y 32 °C
N	Entre 16 °C y 32 °C
ST	Entre 16 °C y 38 °C
T.....	Entre 16 °C y 43 °C
SN-ST.....	Entre 10 °C y 38 °C
SN-T	Entre 10 °C y 43 °C

Ubicación

Coloque el electrodoméstico únicamente en estancias secas que dispongan de ventilación, tal como se ve en la ilustración.

Evite la luz solar directa o fuentes de calor tales como estufas o calentadores.

Si ello no fuera posible, observe las siguientes distancias mínimas:

Estufas eléctricas:	3,00 cm
Calentadores:	3,00 cm
Aparatos de refrigeración:	2.50 cm

- Asegúrese de que hay suficiente circulación de aire para su electrodoméstico.

- Compruebe que hay espacio suficiente en torno al aparato para garantizar la circulación de aire **(Figura 3)**.

Monte ambos espaciadores de plástico de pared suministrados junto con la aplicación, girándolos 1/4 de vuelta en el condensador en la parte trasera de la aplicación **(Figura 4)**.

- El aparato debe estar situado sobre una superficie lisa. Los dos pies delanteros se pueden ajustar según sea necesario. **(Figura 5)**. Para garantizar la verticalidad del frigorífico, ajuste los dos pies delanteros girándolos a derecha o izquierda hasta que el contacto con el suelo sea firme y seguro.

El correcto ajuste de los pies evita vibraciones o ruidos excesivos.

Conexiones eléctricas



Aviso

Este electrodoméstico debe conectarse a un enchufe provisto de toma de tierra.

- Compruebe que los tipos de corriente y voltaje locales corresponden a los indicados en la etiqueta de datos técnicos situada en el interior del electrodoméstico.

- Sólo se puede garantizar la seguridad eléctrica del aparato cuando la toma de tierra de la vivienda se halla instalada en conformidad con la normativa vigente.

- Instale el aparato de forma que el cable no quede atrapado bajo él, ya que podría resultar dañado.

- Asegúrese de que el enchufe sea fácilmente accesible. No utilice bases múltiples o cables de extensión.

Detalles del electrodoméstico



Uso

Se suministra a continuación información sobre los accesorios a modo de referencia. Es posible que los accesorios que aparecen no coincidan con los de su electrodoméstico.

Figura 1

1. Panel de control
2. Luz interior
3. Ventilador de alimentos frescos
4. Rejilla para vino
5. Estantes interiores ajustables
6. Compartimento de grado cero
7. Cubierta de la bandeja de verduras controlada
8. Cajón de verduras controlada
9. Soporte de bandeja de hielo y bandeja de hielo
10. Compartimento de congelación rápida
11. Compartimento de conservación de alimentos congelados
12. Pies delanteros ajustables
13. Estantes
14. Estante para botellas
15. Ventilador del congelador

Los ventiladores tienen el propósito de hacer circular el aire en su correspondiente compartimento.

Antes de empezar

Antes de empezar a utilizar su electrodoméstico, deben comprobarse detenidamente los siguientes puntos para su seguridad:

- ¿Está correctamente colocado el aparato sobre el suelo?
- ¿Hay espacio suficiente para una buena circulación de aire?
- ¿Está limpio el interior? (Ver también la sección de "Conservación y limpieza").
- A continuación, enchufe el aparato a la toma de corriente.

Se activará el compresor, y la luz interior se encenderá al abrirse la puerta del frigorífico.

No deposite alimentos en el frigorífico hasta que la temperatura haya alcanzado los niveles deseados.

Ajuste de la temperatura de funcionamiento

La temperatura del compartimento de alimentos frescos y del compartimento congelador puede ajustarse por medio de la pantalla electrónica (Figura 2)

Panel de control

Funciones de control

Atendiendo a la Figura 2, el electrodoméstico dispone de las siguientes funciones.

1. Indicador de temperatura del compartimento congelador
2. Función de ajuste de temperatura del compartimento congelador
3. Función de congelación rápida
4. Indicador de congelación rápida
5. Indicador de temperatura del compartimento frigorífico
6. Función de ajuste de temperatura del compartimento frigorífico
7. Función de refrigeración rápida
8. Indicador de refrigeración rápida
9. Función Eco-Fuzzy (modo especial de ahorro)
10. Indicador Eco-Fuzzy (modo especial de ahorro)
11. Función de vacaciones
12. Indicador de la función de vacaciones
13. Función de rendimiento energético
14. Indicador de rendimiento energético
15. Función de bloqueo de teclas
16. Indicador de bloqueo de teclas
17. Indicador del modo ahorro
18. Indicador de temperatura alta / aviso de error

Descripción de las funciones de control

1. Indicador de temperatura del compartimento congelador

Indica la temperatura ajustada para el compartimento congelador.

2. Función de ajuste de temperatura del compartimento congelador

Esta función le permite ajustar la temperatura del compartimento congelador. Pulse este botón para ajustar la temperatura del compartimento congelador a -18, -20, -22 y -24 °C respectivamente.

3. Función de congelación rápida

El indicador de congelación rápida permanece iluminado mientras la función de congelación rápida está activa. Para cancelar esta función pulse de nuevo el botón de congelación rápida. El indicador de congelación rápida se apagará y el frigorífico volverá a sus valores normales. Si no la cancela manualmente, la función de congelación rápida se cancelará automáticamente transcurridas cuatro horas o bien una vez el compartimento congelador alcance la temperatura deseada. Si desea congelar grandes cantidades de alimentos frescos, pulse el botón de congelación rápida antes de introducir los alimentos en el compartimento congelador. Si pulsa el botón de congelación rápida repetidamente a intervalos breves, se activará la protección del circuito electrónico y el compresor no se pondrá en marcha inmediatamente. En caso de apagón, esta función no se activará automáticamente con el restablecimiento del suministro eléctrico.

4. Indicador de congelación rápida

Este símbolo parpadea de forma llamativa cuando la función de congelación rápida está activa.

5. Indicador de temperatura del compartimento frigorífico

Indica la temperatura ajustada para el compartimento frigorífico.

6. Función de ajuste de temperatura del compartimento frigorífico

Esta función le permite ajustar la temperatura del compartimento frigorífico. Pulse este botón para ajustar la temperatura del compartimento frigorífico a 8, 6, 4 y 2 °C respectivamente.

7. Función de refrigeración rápida

Al pulsar el botón de refrigeración rápida, la temperatura del compartimento descenderá por debajo del valor fijado. Esta función puede utilizarse para enfriar con rapidez alimentos depositados en el compartimento frigorífico. Si desea enfriar grandes cantidades de alimentos frescos, se recomienda activar esta función antes de depositar los alimentos en el frigorífico. El indicador de refrigeración rápida permanece iluminado mientras la función de refrigeración rápida está activa. Para cancelar esta función pulse nuevamente el botón de refrigeración rápida. El indicador de refrigeración rápida se apagará y el electrodoméstico volverá a sus valores normales. Si no cancela manualmente la función de refrigeración rápida, ésta se cancelará automáticamente transcurridas dos horas o bien una vez el compartimento frigorífico alcance la temperatura deseada. En caso de corte del fluido eléctrico, esta función no se activará automáticamente al restablecerse el suministro eléctrico.

8. Indicador de refrigeración rápida

Este símbolo parpadea de forma llamativa cuando la función de refrigeración rápida está activa.

9. Función Eco-Fuzzy (modo especial de ahorro)

Al pulsar el botón "Eco-Fuzzy" se activará la función Eco Fuzzy y el indicador Eco Fuzzy se encenderá. El frigorífico comenzará a funcionar en el modo más económico durante un mínimo de 6 horas y el indicador de uso económico se iluminará cuando esta función esté activa. Pulse el botón Eco-Fuzzy de nuevo para desactivar la función Eco Fuzzy.

10. Indicador Eco-Fuzzy (modo especial de ahorro)

Este símbolo se ilumina cuando la función Eco-Fuzzy está activa.

11. Función de vacaciones

Pulse el botón Eco Fuzzy y manténgalo pulsado durante 3 segundos para activar la función de vacaciones. El indicador de la función de vacaciones se encenderá. La refrigeración del compartimento frigorífico se detendrá y su temperatura quedará fijada a 15 °C para evitar la aparición de malos olores. El indicador de la temperatura del compartimento refrigerador no mostrará la temperatura mientras esta función esté activa. Para desactivar la función de vacaciones, mantenga pulsado el botón Eco-Fuzzy durante 3 segundos.

12. Indicador de la función de vacaciones

Este indicador permanecerá iluminado mientras la función de vacaciones esté activa.

13. Función de rendimiento energético

El icono de ahorro de energía se iluminará y la función de ahorro de energía se activará automáticamente después de 1 minuto.

Si la función de ahorro de energía está activa, todos los iconos de la pantalla aparte del icono de ahorro de energía se desactivarán.

Cuando la función de ahorro de energía está activa, si vuelve a pulsar el botón táctil de ahorro de energía o la puerta se abre, la función de ahorro de energía se apagará durante un minuto y los iconos de la pantalla volverán a la normalidad.

14. Indicador de rendimiento energético

Este indicador se enciende al seleccionar la función de rendimiento energético.

15. Función de bloqueo de teclas

Al mantener pulsado el botón de bloqueo de teclas durante 3 segundos, la función de bloqueo de teclas se activará y el indicador de bloqueo de teclas se encenderá. Ningún botón funcionará mientras esta función esté activa. Mantenga pulsado el botón de bloqueo de teclas durante 3 segundos para desactivar esta función.

16. Indicador de bloqueo de teclas

Este indicador permanecerá iluminado mientras la función de bloqueo de teclas esté activa.

17. Indicador del modo ahorro

El indicador del modo ahorro se enciende al ajustar la temperatura del compartimento congelador a -18 °C, y se apaga al seleccionar las funciones de congelación rápida o refrigeración rápida.

18. Indicador de temperatura alta / aviso de error

Este indicador se enciende en caso de fallo de alta temperatura o aviso de error.

Refrigeración

Almacenamiento de los alimentos

El **compartimento frigorífico** está destinado al almacenamiento de alimentos frescos y bebidas por un periodo de tiempo breve.

Almacene los productos lácteos en el compartimento destinado a tal efecto.

Las botellas pueden guardarse en el portabotellas o en el estante para botellas de la puerta.

La carne cruda se conserva mejor en bolsas de polietileno depositadas en el segundo estante superior del frigorífico.

Deje enfriar los alimentos y las bebidas calientes antes de introducirlos en el frigorífico.

Se recomienda no depositar alimentos congelados sobre la tapa del cajón de verduras para su descongelación.

Puede utilizar las demás bandejas para ese propósito.



Atención

El alcohol concentrado debe depositarse únicamente en posición vertical y firmemente cerrado.



Atención

No deposite en el electrodoméstico sustancias explosivas ni productos que contengan gases inflamables (botes de nata a presión, aerosoles, etc.). Existe **riesgo de explosión**.

Congelación

Congelación de alimentos

El área de congelación aparece marcada con el  símbolo

Puede utilizar la aplicación para congelar comida fresca como también para almacenar comida pre-congelada. Por favor, remítase a las recomendaciones provistas en el envase de sus alimentos.



Atención

No congele bebidas gaseosas, ya que las botellas pueden estallar cuando el líquido en su interior se congele.

Tenga cuidado con productos congelados tales como cubitos de hielo de colores.

No rebase la cantidad de alimentos que es capaz de congelar el frigorífico en 24 horas. Remítase al folleto de características técnicas.

Para mantener la calidad de los alimentos, la congelación de los mismos debe realizarse lo más rápidamente posible.

De esa manera, no se excederá la capacidad de congelación y no aumentará la temperatura en el interior del congelador.



Atención

Mantenga los alimentos ya congelados separados de los colocados recientemente.

Cuando introduzca alimentos calientes en el congelador, el compresor de refrigeración se mantendrá en funcionamiento hasta que estén completamente congelados, cosa que puede temporalmente provocar un enfriamiento excesivo del compartimento frigorífico.

Puede resultar difícil abrir la puerta del congelador o del frigorífico justo después de haberla cerrado. No se preocupe. Ello es debido a la diferencia de presión, que se igualará y permitirá la normal apertura de la puerta en pocos minutos.

Oirá un sonido de aspiración nada más cerrar la puerta. Esto es perfectamente normal.

Cubitos de hielo

Rellene la cubitera hasta 3/4 de su capacidad y colóquela en el congelador.

Una vez el agua se haya transformado en hielo, puede sacar los cubitos.

Nunca utilice objetos con punta o bordes afilados, como cuchillos o tenedores, para retirar los cubitos. ¡Existe riesgo de lesiones!

Deje que los cubitos se derritan ligeramente, o introduzca la parte inferior de la bandeja en agua caliente durante unos instantes.

Deshielo del aparato

Este electrodoméstico es del tipo “sin escarcha”. Por lo tanto, no se acumulará escarcha en la zona de almacenamiento de alimentos.

No obstante, cada vez que sea necesario se iniciará automáticamente un proceso de deshielo de la zona de evaporación del electrodoméstico. El agua se vierte en un depósito situado en la parte trasera del aparato y se evapora automáticamente gracias al calor del compresor.

Asegúrese de que dicho depósito está correctamente sujeto encima del compresor.



Avisos

Los ventiladores de los compartimentos congelador y frigorífico hacen circular aire frío. No introduzca nunca objetos a través del protector.

No permita que los niños jueguen con los ventiladores de los compartimentos congelador y frigorífico.

No deposite nunca productos que contengan gases inflamables (por ejemplo, dosificadores, aerosoles, etc.) ni sustancias explosivas.

No cubra los estantes con ningún material protector que pueda obstruir la circulación del aire.

No permita a los niños jugar con el electrodoméstico ni manipular sus mandos.

No permita que se obstruyan los protectores de los ventiladores con el fin de obtener el mayor rendimiento posible del electrodoméstico.

(Figuras 9 y 10)

Advertencia

Su electrodoméstico dispone de dos ventiladores de circulación que son fundamentales para el rendimiento del frigorífico. Asegúrese de que los ventiladores no se encuentran bloqueados (detenidos) o bloqueados por alimentos o paquetes. El entorpecimiento o bloqueo (detención) del ventilador puede derivar en un incremento de la temperatura interna del congelador (deshielo).

Sustitución de la bombilla interior

Para cambiar la bombilla utilizada para iluminar el frigorífico, póngase en contacto con el servicio técnico autorizado.

Las bombillas de este electrodoméstico no sirven para la iluminación en el hogar. Su propósito es el de ayudar al usuario a colocar los alimentos en el frigorífico o congelador de forma cómoda y segura.

Las lámparas utilizadas en este electrodoméstico deben soportar unas condiciones físicas extremas como temperaturas inferiores a -20° C.

Conservación y limpieza

Superficies interiores y exteriores



Atención

Desconecte el disyuntor o desenchufe el cable de alimentación siempre antes de proceder a la limpieza del aparato.

Limpie el exterior con agua tibia y un detergente suave.

No emplee nunca productos abrasivos o a base de agentes ácidos.

Seque con un trapo el compartimento interior.

Trate de evitar que el agua entre en contacto con las conexiones eléctricas del control de temperatura o de la luz interior.

Si no se va a utilizar el aparato durante un largo periodo de tiempo, desconecte el cable de alimentación y retire todos los alimentos. Limpie el aparato y deje la puerta abierta.

Para conservar el buen aspecto del electrodoméstico, se pueden abrillantar el exterior y los accesorios de la puerta con una cera a base de silicona.

Limpie el condensador situado en la parte posterior del electrodoméstico una vez al año mediante un cepillo o una aspiradora. La acumulación de polvo provoca un aumento del consumo energético.

Verifique regularmente las juntas de la puerta.

Limpie únicamente con agua y seque completamente.

Limpieza de los accesorios

Estantes de la puerta

Retire todos los alimentos de los estantes de la puerta.

Levante la tapa del estante y retírela lateralmente.

Levante el fondo del estante de la puerta para retirarlo.

Recipiente de recogida (Depósito):

Asegúrese de que el molde en la parte posterior del aparato esté siempre limpio.

Separe del compresor el cierre del depósito ejerciendo una ligera presión, ayudándose para ello de una herramienta (un destornillador, por ejemplo), para poder retirar el depósito.

Levante el depósito y secarlo con un trapo.

Vuelva a colocarlo siguiendo los pasos en orden inverso.

Cajón para frutas y verduras y otros cajones:

Para limpiar un cajón, tire de él tanto como sea posible, inclínelo hacia arriba y, a continuación, extráigalo completamente (**Figuras 7 y 8**).

Notas y consejos útiles

Refrigeración

- Lave los alimentos frescos y las verduras antes de guardarlos en su compartimento.
- Envuelva o empaquete los alimentos, o colóquelos en un recipiente adecuado antes de guardarlos en el frigorífico.
- Envuelva los alimentos no aptos para conservación a bajas temperaturas en bolsas de polietileno (piñas, melones, pepinos, tomates, etc).
- Los alimentos con fuerte olor o susceptibles de adquirirlo deben envasarse en materiales herméticos o a prueba de olores.
- Mantenga los alimentos frescos separados de los cocinados para evitar la contaminación bacteriana.
- Nunca guarde carne fresca en el frigorífico durante más de 2 o 3 días.
- Retire cualquier resto de alimentos en conserva de su lata y guárdelo en un recipiente adecuado.
- Consulte la fecha de caducidad indicada en el envase del alimento.
- No obstruya la circulación de aire en el interior del aparato tapando los estantes.
- No guarde sustancias peligrosas o venenosas en el interior del frigorífico.
- Verifique siempre el estado de los alimentos almacenados durante largos periodos en el frigorífico.
- No almacene alimentos frescos y cocinados en un mismo recipiente.
- Cierre la puerta inmediatamente después de abrirla para evitar el consumo innecesario de energía.
- No utilice objetos contundentes o afilados para retirar la formación de hielo.
- No deposite comida caliente en el frigorífico.

Congelación

- Deje siempre que los alimentos se descongelen en un recipiente que permita el drenaje del agua procedente de la descongelación.
- No exceda la capacidad máxima de congelación permitida cuando congele alimentos frescos (Ver la sección "Congelación").
- No dé a los niños helados o cubitos de hielo directamente del congelador.
La baja temperatura puede provocar quemaduras en los labios.
- No vuelva a congelar alimentos descongelados; deben consumirse en 24 horas. Únicamente pueden volver a congelarse aquellos alimentos que previamente se hayan cocinado.
- No retire alimentos congelados con las manos húmedas.
- Almacene únicamente alimentos frescos y en perfecto estado.
- Use siempre envases adecuados para evitar la propagación de olores o el deterioro de los alimentos.
- Almacene los alimentos precongelados conforme a las instrucciones proporcionadas en los envases.
- Congele alimentos cocinados en pequeñas cantidades. Con ello se obtiene una rápida congelación y se conserva la calidad de los alimentos.
- No congele líquidos en botellas o recipientes firmemente cerrados.
Dichos recipientes o botellas pueden estallar a bajas temperaturas.
- Lleve los alimentos precongelados en bolsas adecuadas y colóquelos en el congelador lo antes posible.
Descongele siempre los alimentos en el compartimento del frigorífico.

Ejemplos de Utilización

Vino blanco, cerveza y agua mineral	Enfriar antes de usar
Plátanos	No guardar en el frigorífico
Pescado o despojos	Guardar sólo en bolsas de polietileno
Queso	Utilizar recipientes herméticos o bolsas de polietileno. Para un mejor resultado sacar del frigorífico una hora antes de consumir.
Melones	Guardar sólo durante un periodo de tiempo breve. Utilizar envoltorios o envases herméticos
Carne cruda y aves	No almacenar junto con alimentos delicados tales como alimentos ya cocinados o leche

Colocación de los alimentos

Estantes del compartimento congelador	Alimentos congelados diversos tales como carnes, pescados, helados, verduras, etc.
Huevera	Huevos
Estantes del compartimento refrigerador	Alimentos en cazuelas, platos cubiertos y recipientes cerrados
Estantes de la puerta del compartimento refrigerador	Alimentos o bebida en envases pequeños (leche, zumos de frutas, cerveza, etc.)
Cajón de frutas y verduras	Verduras y frutas
Verduras y frutas	Productos delicados (queso, mantequilla, embutidos, etc.)

Ajustes recomendados

Compartimento congelador Ajuste	Compartimento frigorífico Ajuste	Explicaciones
-18 o -20°C	4°C	Estos son los valores de uso recomendados.
-22 o -24°C	4°C	Se recomiendan estos valores cuando la temperatura ambiente rebase los 30 °C.
Congelación rápida	4°C	Se utiliza para congelar los alimentos rápidamente. El frigorífico volverá a su modo de funcionamiento previo una vez finalizado el proceso.
-18°C o menos	2°C	Si cree que el compartimento frigorífico no está suficientemente frío debido a las altas temperaturas ambientales o por la frecuente apertura y cierre de la puerta.
-18°C o menos	Refrigeración rápida	Puede utilizarlo cuando haya un exceso de carga en el compartimento o bien si desea enfriar sus alimentos rápidamente. Se recomienda activar la función de refrigeración rápida 4-8 horas antes de colocar los alimentos.

Ruidos normales de funcionamiento

Su aparato emitirá ruidos de funcionamiento perfectamente normales producidos por su sistema de refrigeración;

- Los gorgoteos, silbidos, o burbujeos están provocados por el líquido refrigerante que circula por el sistema de refrigeración. Dichos ruidos pueden oírse durante breves instantes una vez detenido el compresor.
- Los ruidos repentinos como chasquidos o pequeñas descargas ocurren a causa de la dilatación y contracción de las paredes interiores o de algunos componentes dentro de los compartimentos.
- Los zumbidos y pitidos son emitidos por el compresor. Estos ruidos son ligeramente más altos cuando se pone en marcha el compresor y se reducen al alcanzar el aparato la temperatura de funcionamiento correcta.

Asimismo, para evitar vibraciones o ruidos molestos, comprobar que:

- Su frigorífico se asienta nivelado sobre los cuatro pies.
- El aparato no se halla en contacto con la pared, objetos cercanos y armarios o muebles de cocina.
- Las latas, botellas o platos dentro del frigorífico no se tocan o solapan unos con otros.
- Todos los estantes y cajones se hallan colocados de manera correcta dentro de los compartimentos y las puertas del frigorífico.

Consejos prácticos para la reducción del consumo de electricidad

1. Asegúrese de que el aparato esté ubicado en zonas bien ventiladas, lejos de cualquier fuente de calor (cocina, radiador, etc.). Al mismo tiempo, el aparato debe ubicarse de tal modo que se evite la incidencia sobre él de la luz solar directa.
2. Deposite en el frigorífico lo antes posible los alimentos refrigerados o congelados que adquiera, especialmente en verano. Se recomienda utilizar bolsas térmicas para transportar los alimentos hasta su hogar.
3. Se recomienda descongelar los paquetes de alimentos que saque del compartimento congelador en el compartimento frigorífico. Para ello, deposite el paquete que vaya a descongelar en un recipiente que evite que el agua procedente de la descongelación se derrame en el interior del compartimento frigorífico. Se recomienda iniciar el proceso de descongelación al menos 24 horas antes de utilizar los alimentos congelados.
4. Recomendamos abrir la puerta el menor número de veces posible.
5. No deje abierta la puerta del frigorífico más tiempo del necesario, y asegúrese de cerrar bien la puerta cada vez que la abra. Cuando las puertas están abiertas, entra aire caliente en los compartimentos frigorífico y congelador y el aparato consume más energía para enfriar los alimentos. Así pues, evite abrir las puertas con frecuencia para ahorrar energía y mantener los alimentos a una temperatura de almacenamiento ideal.
6. El volumen máximo de almacenamiento de alimentos congelados se obtiene al retirar los cajones superior y central del compartimento congelador. El consumo energético declarado para el frigorífico corresponde al funcionamiento con el compartimento congelador lleno y sin utilizar los cajones central y superior.
7. No bloquee la rejilla del ventilador del congelador colocando alimentos delante de ella. Debe haber un espacio de como mínimo 3 cm delante de la rejilla del ventilador del congelador para permitir el flujo de aire necesario para enfriar el compartimento de manera eficiente.
8. Active la función de ahorro de energía. Cuando la función de ahorro de energía está activa, todos los iconos de la pantalla se apagarán, excepto el icono de ahorro de energía. Todos los iconos se iluminarán si se abre la puerta de los alimentos frescos o se toca la pantalla.
9. Las temperaturas recomendadas son +4 °C para el compartimento de alimentos frescos y -20 °C para el compartimento congelador respectivamente.

Resolución de problemas

1 - El aparato no funciona a pesar de estar encendido.

- Compruebe que el cable de alimentación esté correctamente conectado
- Compruebe si la alimentación eléctrica es correcta o si ha saltado algún disyuntor.
- Verifique que el control de temperatura esté correctamente ajustado.

2 - Hay una interrupción de la corriente eléctrica.

Mantenga cerradas las puertas del aparato. Los alimentos congelados no se verán afectados si la interrupción de la corriente es de una duración inferior al "Tiempo de 'Conservación sin Corriente'" (en horas) indicado en el folleto de Características Técnicas. Si la interrupción supera dicho periodo, compruebe el estado de los alimentos y consúmalos de inmediato.

Puede también cocinar la comida descongelada y volver a congelarla.

3 - La luz interior no funciona.

Compruebe el suministro de corriente eléctrica.

Compruebe la instalación de la bombilla.

Desenchufe el cable de alimentación antes de verificar la bombilla.

(Ver también la sección "Sustitución de la luz interior")

4 - Se activa la alarma de alta temperatura

Si la temperatura real del compartimento del congelador es demasiado alta, el icono de alarma de la pantalla (**Fig. 2/18**) se ilumina. El icono de alarma se apaga una vez la temperatura del congelador vuelve a los valores normales.

La alarma de alta temperatura puede activarse debido a las siguientes situaciones:

- a) El compartimento de alimentos está caliente
- b) Presencia de aire caliente en el compartimento del congelador
- c) La puerta del congelador permanece abierta durante un periodo prolongado

Si la alarma de temperatura alta permanece activada durante más de 24 horas, póngase en contacto con el servicio de atención al cliente.

La alarma de alta temperatura no se activará durante las 24 horas siguientes a la conexión del aparato a la red eléctrica.

5 - Presencia de mensajes de error y de la alarma

En caso de que se produzca alguna anomalía durante la conexión del electrodoméstico, el icono de alarma de la pantalla parpadeará (**Fig. 2/18**) junto con el mensaje de error pertinente.

En caso de que aparezcan ciertos caracteres (E0, E3, ..etc.) en la pantalla, póngase en contacto con el servicio de atención al cliente.

El icono de alarma se apagará una vez subsanado el problema.

6 - Anomalía en la temperatura real del frigorífico

El electrodoméstico realiza el proceso de refrigeración teniendo en cuenta la temperatura seleccionada para el frigorífico. La temperatura real del frigorífico mostrada en la pantalla alcanzará la temperatura seleccionada una vez los productos depositados estén suficientemente fríos.

Puede que se produzcan algunas oscilaciones en la temperatura real del frigorífico mostrada en la pantalla, debido a:

- a) la frecuente apertura y cierre de la puerta del frigorífico
- b) Se depositan productos calientes en el interior del frigorífico
- c) La puerta del frigorífico se deja abierta durante periodos prolongados

7- Otros posibles fallos de funcionamiento

No todos los fallos de funcionamiento requieren la intervención de nuestro servicio técnico. A menudo puede usted resolver el problema sin recurrir dicho servicio.

Antes de solicitar la intervención de nuestro personal, le rogamos compruebe si el fallo ha sido causado por un manejo inadecuado del aparato. Si es así, y solicita la intervención, se le cobrará por la misma, incluso aunque el electrodoméstico se encuentre aún en garantía.

Si el problema persiste, por favor, póngase en contacto con su distribuidor o su servicio técnico. Por favor tenga a mano el tipo y el número de serie de su aparato antes de llamar. La etiqueta de datos técnicos se encuentra en el interior del frigorífico.

Alarma de puerta abierta

El electrodoméstico dispone de una alarma acústica que avisa al usuario en caso de que la puerta del frigorífico permanezca abierta durante más de un minuto. La alarma recordará periódicamente al usuario que la puerta del frigorífico permanece abierta.

La puerta del congelador no dispone de alarma acústica.

Para detener la alarma acústica, basta con pulsar cualquiera de los botones de la pantalla o bien cerrar la puerta. De esta manera, la alarma se detendrá momentáneamente.

Inversión de las puertas

La puerta del frigorífico se ha diseñado para abrirse a ambos lados, según lo que sea más cómodo. Si se desea que la puerta se abra hacia el otro lado, es necesario llamar al servicio de mantenimiento autorizado más cercano para obtener ayuda



Este producto incorpora el símbolo de recogida selectiva de residuos de equipos eléctricos y electrónicos.

Ello significa que este producto debe ser manipulado teniendo en cuenta la Directiva Europea 2002/96/EC, en orden de ser reciclado o recuperado para minimizar su impacto en el medio ambiente. Para más información rogamos contacte con las autoridades locales o regionales más próximas a su domicilio.

Los productos electrónicos no incluidos en el proceso de recogida selectiva son potencialmente peligrosos para el medio ambiente y la salud humana debido a la presencia de ciertas sustancias.

Parabéns por ter escolhido o nosso produto que lhe irá, certamente, proporcionar muitos anos de bom serviço.

A segurança está sempre em primeiro lugar!

Leia cuidadosamente o manual de funcionamento. Ele contém informações importantes sobre a forma como deve utilizar o seu novo equipamento. Se as instruções não forem seguidas, pode perder o direito à assistência gratuita durante o período de garantia. Guarde este manual num local seguro e passe-o a outros utilizadores, se aplicável.

- Não ligue o equipamento à corrente eléctrica enquanto não tiver retirado todas as protecções de embalagem e de transporte.
- No caso do equipamento ter sido transportado na horizontal, deixe-o na vertical durante pelo menos, 4 horas, antes de o ligar.
- Este frigorífico deve ser utilizado apenas para o fim a que se destina, isto é, para armazenar e congelar alimentos.
- Não recomendamos a utilização deste equipamento numa sala fria e não aquecida como, por exemplo, garagem, estufa, anexo, abrigo no exterior, etc. Consulte 'Localização'.
- Na entrega, verifique se o produto não está danificado e se todos os componentes e acessórios estão em perfeitas condições.
- Não funcione com um equipamento danificado. Em caso de dúvida, consulte o seu representante.
- Não permita que as crianças brinquem com o equipamento.
- Não se ponha em pé nem se sente no equipamento, não permita que as crianças o façam, nem nos componentes extraíveis.
- Não se pendure na porta do equipamento.
- O seu equipamento não contém líquidos de refrigeração com (CFC/HFC), mas contém isobutano de refrigeração (R600a), um gás natural que é altamente compatível com o ambiente. O (R600a) é facilmente inflamável. Assim, certifique-se de que o circuito de arrefecimento não está danificado devido ao transporte ou outras operações.

Na eventualidade de danos;

- Evite quaisquer chamas abertas, fontes de faíscas e substâncias inflamáveis.
- Ventile imediatamente a sala onde o equipamento está instalado.
- Caso o spray de arrefecimento entre em contacto com os seus olhos ele pode provocar lesões nos mesmos.
- O espaço na sala onde o frigorífico está instalado não deve ser menor que 10 metros cúbicos.
- Não elimine o equipamento, queimando-o. O seu equipamento contém, no isolamento, substâncias isentas de CFC que são inflamáveis.
- Para obter informações sobre métodos de eliminação e instalações disponíveis para o efeito, contacte as autoridades locais da sua região.

 **Aviso** - Mantenha as ranhuras de ventilação, no equipamento ou na estrutura onde está embutido, limpas e desobstruídas.

 **Aviso** - Não utilize dispositivos mecânicos ou outros para acelerar o processo de descongelação. Siga apenas as instruções recomendadas pelo fabricante.

 **Aviso** - Não danifique o circuito de refrigeração.

 **Aviso** - Não utilize aparelhos eléctricos dentro dos compartimentos de armazenamento de alimentos do equipamento, excepto os que forem recomendados pelo fabricante.

- Evite tocar nos fios do condensador de metal na parte posterior do equipamento; existem riscos de lesões.
- Na eventualidade de um possível problema de funcionamento, desligue primeiro o equipamento da corrente eléctrica.
- Antes de limpar o frigorífico, desligue sempre a fonte de alimentação ou desligue o fusível. Não puxe pelo cabo, mas sim pela ficha.
- As reparações no equipamento eléctrico só devem ser efectuadas por profissionais qualificados. Se o cabo fornecido estiver danificado, deve ser substituído pelo fabricante, pelo seu agente de assistência ou pessoas igualmente qualificadas para evitar perigo.

As peças sobressalentes originais serão fornecidas durante 10 anos a partir da data da compra.

Instruções de transporte

O frigorífico deve ser transportado apenas na posição vertical.

Antes da realização do ensaio de funcionamento na loja, a embalagem do equipamento deverá estar intacta.

Após o transporte na posição horizontal, o equipamento deverá ser posto na vertical e só deverá ser colocado a funcionar após 4 horas. O equipamento deve estar protegido da chuva, humidade e de outras acções atmosféricas.

O fabricante não assume qualquer responsabilidade se as instruções de segurança forem ignoradas.

Eliminação

Inutilize imediatamente o equipamento for a de uso.

Retire a ficha eléctrica e corte o cabo de alimentação. Retire ou destrua as fechaduras ou ferrolhos antes de eliminar o equipamento. Deste modo, evita que as crianças se fechem dentro dele e que ponham as suas vidas em perigo.

Configuração do dispositivo

- Não coloque o seu frigorífico a funcionar numa sala em que a temperatura atinja valores inferiores a 10°C durante a noite e/ou especialmente no Inverno. Em temperaturas inferiores, o equipamento pode não funcionar, o que resulta numa redução do período de armazenamento dos alimentos.

- A classe climática do frigorífico está mencionada no panfleto Funcionalidades Técnicas, na placa de características dentro do frigorífico. Esta placa especifica as temperaturas ambientes de funcionamento, como explicado abaixo.

Classe climática Temperaturas do ambiente

SN	+10 °C a 32 °C
N	+16 °C a 32 °C
ST	+16 °C a 38 °C
T	+16 °C a 43 °C
SN-ST	+10 °C a 38 °C
SN-T	+10 °C a 43 °C

Localização

Posicione o equipamento, conforme mostrado na ilustração, apenas em repartições secas e que possam ser arejadas.

Evite a luz solar directa ou as fontes de calor directas, como um fogão ou aquecedor.

Se não puder evitar esta situação, devem ser respeitadas as distâncias mínimas seguintes:

Fogões eléctricos: 3.00 cm

Aquecedor: 3.00 cm

Dispositivos de refrigeração: 2,50 cm

- Assegure-se de que existe uma circulação de ar suficiente para o frigorífico.

- Certifique-se de que existe espaço suficiente em redor do frigorífico, de modo a assegurar a livre circulação de ar (**Item 3**).

Instale os dois espaçadores plásticos de parede fornecidos com o equipamento, rodando 1/4 de volta na direcção do condensador, na parte posterior do equipamento (**Item 4**).

- O congelador deve ser colocado numa superfície plana. Os dois pés frontais podem ajustados na medida do que for necessário (**Item 5**). Para garantir que o equipamento fica na vertical, ajuste os dois pés frontais rodando-os para a direita ou para a esquerda, até que o produto fique em contacto firme com o chão.

O ajuste correcto dos pés evita o excesso de vibração e ruído.

Ligações eléctricas

Aviso

Este equipamento deve estar ligado à terra.

- Verifique se o tipo de alimentação e a tensão na sua região corresponde à mencionada na placa de características que se encontra no interior do equipamento.

- A segurança eléctrica do equipamento só é assegurada quando o sistema de ligação à terra na habitação estiver instalado de acordo com os regulamentos.

- Quando instalar o equipamento, não deixe o cabo de alimentação ficar apertado debaixo dele; de outra forma o cabo ficará danificado.

- Certifique-se que a tomada fica em posição de rápido acesso. Não utilize uma barra de tomadas múltiplas ou um cabo de extensão.

Detalhes do equipamento



Aviso

As informações a seguir apresentadas são apenas para referência. Os acessórios seguintes podem não ser exactamente os mesmos do seu equipamento.

Item 1

1. Painel de controlo
2. Luz interior
3. Ventoinha para alimentos frescos
4. Garrafeira
5. Prateleiras de armário ajustáveis
6. Compartimento de zero grau
7. Tapa da bandeja vegetal controlada
8. Bin vegetal controlada
9. Suporte do tabuleiro para gelo e tabuleiro para gelo
10. Compartimento para congelação rápida
11. Compartimentos para manutenção de alimentos congelados
12. Pés frontais ajustáveis
13. Prateleiras
14. Prateleira para garrafas
15. Ventoinha do congelador

As ventoinhas têm a finalidade de proporcionar a circulação do ar no compartimento.

Antes de colocar em funcionamento

Antes de colocar o equipamento em funcionamento, os pontos a seguir apresentados devem ser verificados para que não existam falhas de segurança:

- O frigorífico está devidamente assente no chão?
- Existe espaço suficiente para uma boa circulação de ar?
- O interior está limpo? (Consulte, também, a secção “Limpeza e cuidados”)
- Ligue agora o equipamento à corrente eléctrica.

O compressor está ligado. A luz interior acende-se quando a porta do frigorífico é aberta.

Não coloque alimentos no frigorífico até que seja atingida a temperatura pretendida.

Ajuste da temperatura de funcionamento

A temperatura do compartimento do congelador e dos alimentos frescos pode ser ajustada pelo visor electrónico (**Item 2**)

Painel de controlo

Funções de controlo

Tomando em consideração a Figura 2, as seguintes funções estão implementadas no equipamento.

1. Indicador da temperatura do compartimento do congelador
2. Função de definição da temperatura do compartimento do congelador
3. Função Congelação rápida
4. Indicador Congelação rápida ('Quick Freeze')
5. Indicador da temperatura do compartimento do refrigerador
6. Função de definição da temperatura do compartimento do frigorífico
7. Função Refrigeração rápida
8. Indicador de Refrigeração rápida
9. Função Eco-Fuzzy (Utilização económica especial)
10. Indicador Eco-Fuzzy (utilização económica especial)
11. Função 'Vacation' (Férias)
12. Indicador da função 'Vacation' (Férias)
13. Função de eficiência energética
14. Indicador de eficiência energética
15. Função de bloqueio das teclas
16. Indicador de bloqueio de tecla
17. Indicador de Utilização económica
18. Indicador de Aviso de erro/Temperatura elevada

Descrição do controlo das funções

1. Indicador da temperatura do compartimento do congelador

Indica a temperatura definida para o compartimento do congelador.

2. Função de definição da temperatura do compartimento do congelador

Esta função permite-lhe definir a temperatura do compartimento do congelador. Prima este botão para definir a temperatura do compartimento do congelador para -18, -20, -22 e -24 graus respectivamente.

3. Função Congelação rápida

O indicador 'Quick Freeze' acende quando a função Congelação rápida está activa. Para cancelar esta função prima novamente o botão 'Quick Freeze'. O indicador 'Quick Freeze' desligará e voltará às suas definições normais. Se não o cancelar, a Congelação rápida cancelar-se-á automaticamente após 4 horas ou quando o compartimento do congelador atingir a temperatura pretendida. Se desejar congelar quantidades maiores de alimentos frescos, prima o botão 'Quick Freeze' antes de colocar os alimentos no compartimento do congelador. Se premir o botão 'Quick Freeze' repetidamente em curtos intervalos, a protecção do circuito electrónico será activada e o compressor não arrancará imediatamente. Esta função não é reactivada quando a energia é restabelecida após alguma falha eléctrica.

4. Indicador Congelação rápida ('Quick Freeze')

Este símbolo pisca num estilo animado quando a função Quick Freeze (Congelação rápida) está activa.

5. Indicador da temperatura do compartimento do refrigerador

Indica a temperatura definida para o compartimento do frigorífico.

6. Função de definição da temperatura do compartimento do frigorífico

Esta função permite-lhe definir a temperatura do compartimento do frigorífico. Prima este botão para definir a temperatura do compartimento do frigorífico para 8, 6, 4, 2 graus respectivamente.

7. Função Refrigeração rápida

Quando premir o botão "Quick Fridge", a temperatura do compartimento ficará mais fria do que os valores ajustados. Esta função pode ser usada para alimentos que precisem de ser refrigerados rapidamente no compartimento do frigorífico. Se quiser refrigerar grandes quantidades de alimentos frescos, é recomendado que active esta função antes de colocar os alimentos no frigorífico. O indicador 'Quick Fridge' acende quando a função Refrigeração rápida está activa. Para cancelar esta função, prima novamente o botão 'Quick Fridge'. O indicador 'Quick Fridge' desligará e voltará às suas definições normais. Se não o cancelar, a função Refrigeração rápida cancelar-se-á automaticamente após 2 horas ou quando o compartimento do frigorífico atingir a temperatura pretendida. Esta função não é reactivada quando a energia é restabelecida após alguma falha eléctrica.

8. Indicador de Refrigeração rápida

Este símbolo pisca num estilo animado quando a função de 'Quick Fridge' (Refrigeração rápida) está activa.

9. Função Eco-Fuzzy (Utilização económica especial)

Ao premir o botão Eco-Fuzzy, a função Eco Fuzzy será activada e o indicador Eco-Fuzzy acenderá. Logo depois, o frigorífico começará a funcionar no modo mais económico por no mínimo 6 horas e o indicador de utilização económica acenderá enquanto a função estiver activa. Prima novamente o botão Eco-Fuzzy para desactivar a função Eco Fuzzy.

10. Indicador Eco-Fuzzy (utilização económica especial)

Este símbolo acende-se quando a função Eco-Fuzzy está activa.

11. Função 'Vacation' (Férias)

Mantenha premido o botão Eco Fuzzy por 3 segundos para activar a função Vacation e acender o indicador Vacation. A refrigeração do compartimento do frigorífico é interrompida e a temperatura do compartimento do frigorífico é fixada em 15 graus, para impedir maus odores. Quando esta função está activa, o indicador de temperatura do compartimento do frigorífico não exibirá a temperatura. Para desactivar a função Vacation, mantenha premido o botão Eco-Fuzzy por 3 segundos.

12. Indicador da função 'Vacation' (Férias)

Este indicador acende-se quando a função Vacation está activa.

13. Função de eficiência energética

O ícone de economia de energia acenderá e a função de poupança de energia será ativada automaticamente após 1 minuto.

Se a função de poupança de energia estiver ativa, todos os ícones do ícone que não sejam de economia de energia serão desligados.

Quando a função de economia de energia estiver ativa, se pressionar novamente o botão de toque de economia de energia ou a porta é aberta, a função de economia de energia será encerrada por um minuto e os ícones exibidos voltarão ao normal.

14. Indicador de eficiência energética

Este indicador acende-se quando a função de eficiência energética está activa.

15. Função de bloqueio das teclas

Ao manter premido o botão Key Lock por 3 segundos, a função Key Lock (bloqueio de tecla) será activada e o indicador de Key Lock acenderá. Nenhum botão funcionará com esta função activa. Mantenha premido o botão Key Lock por 3 segundos para desactivar esta função.

16. Indicador de bloqueio de tecla

Este indicador acende-se quando a função Key Lock está activa.

17. Indicador de Utilização económica

O indicador de Utilização económica acende-se quando o compartimento do congelador está definido para -18°C. O indicador de Utilização económica apaga-se quando a função de Quick Fridge (Refrigeração rápida) ou Fast Freeze (Congelação rápida) é seleccionada.

18. Indicador de Aviso de erro/Temperatura elevada

Esta luz acende-se durante falhas por temperatura alta e avisos de erro.

Arrefecimento

Armazenamento de alimentos

O **compartimento do frigorífico** destina-se a armazenar, durante um curto período de tempo, alimentos frescos e bebidas.

Guarde os produtos lácteos no compartimento destinado para o efeito no frigorífico.

As garrafas podem ser guardadas no respectivo suporte, ou na prateleira para garrafas existente na porta.

A carne crua deve ser guardada num saco de polietileno, na segunda prateleira da parte de cima do frigorífico.

Deixe as bebidas e alimentos quentes arrefecerem antes de os colocar no frigorífico.

Sugere-se que não mantenha alimentos congelados sobre a tampa da gaveta para saladas para fins de descongelação.

As outras prateleiras podem ser utilizadas para esse fim.



Atenção

Guarde álcool concentrado apenas na vertical e hermeticamente fechado.



Atenção

Não guarde substâncias explosivas nem recipientes com gases inflamáveis (natas enlatadas, aerossóis, etc.) no equipamento. Existe **perigo de explosão**.

Congelar

Congelar alimentos

A área de congelação está marcada com o símbolo .

Pode utilizar o equipamento para congelar alimentos frescos, bem como para guardar alimentos pré-congelados. Por favor, consulte as recomendações dadas na embalagem do seu alimento.



Atenção

Não congele bebidas gaseificadas já que a garrafa pode rebentar quando o líquido estiver congelado.

Tenha cuidado com os produtos congelados, como os cubos de gelo coloridos.

Não ultrapasse a capacidade de congelação do equipamento por um período superior a 24 horas. Consulte o panfleto das Funcionalidades Técnicas.

Para manter a qualidade dos alimentos, o congelamento deve ser efectuado o mais rapidamente possível.

Assim, a capacidade de congelação não será excedida, e a temperatura no interior do congelador não aumentará.



Atenção

Mantenha os alimentos já congelados sempre separados dos alimentos guardados frescos.

Quando congelar alimentos quentes, o compressor de arrefecimento funcionará até os alimentos estarem completamente congelados. Esta situação pode provocar, temporariamente, um arrefecimento excessivo do compartimento de refrigeração.

Se tiver dificuldade em abrir a porta do compartimento do congelador ou do de alimentos frescos após ter sido fechada, não se preocupe. Esta situação deve-se à diferença de pressão de compensação. Após alguns minutos a porta abrir-se-á normalmente.

Ouvirá um som de vácuo logo após o fecho da porta. Esta situação é bastante normal.

Fazer cubos de gelo

Encha as formas para gelo até 3/4 da sua capacidade e coloque-as no congelador. Assim que a água se transformar em gelo, pode retirar os cubos.

Nunca utilize objectos pontiagudos, como facas ou garfos, para remover os cubos de gelo. Este procedimento pode causar lesões!

Deixe os cubos de gelo descongelarem ligeiramente, ou coloque o fundo da forma em água durante um curto espaço de tempo.

Descongelação do equipamento

O equipamento é um frigorífico no-frost. Por isso não se formará qualquer acumulação de gelo na área de armazenamento.

No entanto, existirá um descongelador automático na área de evaporação deste equipamento quando for necessário. A água é vertida para o reservatório na parte posterior do equipamento e evapora-se automaticamente através do aquecimento do compressor.

Assegure-se de que o reservatório está correctamente fixado sobre o compressor.



Avisos!

As ventoinhas dentro dos compartimentos de alimentos frescos e de congelação circulam ar frio. Nunca introduza objectos através da protecção. Não permita que as crianças brinquem com a ventoinha de alimentos frescos e de congelação.

Nunca armazene produtos que contenham gás inflamável (por exemplo, latas de aerossóis, etc.) ou substâncias explosivas.

Não cubra as prateleiras com materiais de protecção que possam obstruir a circulação de ar. Não permita que as crianças brinquem com o frigorífico nem com os controlos.

Não obstrua as protecções da ventoinha para assegurar que obtém o melhor desempenho possível do seu equipamento. **(Item 9 e Item 10)**

Aviso!

O seu equipamento está munido de 2 ventoinhas de circulação que são essenciais para o desempenho do seu frigorífico. Por favor, assegure-se que as ventoinhas não estão bloqueadas (paradas) ou danificadas pelos alimentos ou embalagens. Boloquear (parar) ou danificar a ventoinha pode resultar num aumento da temperatura interna do congelador (Descongelação).

Substituição da lâmpada interior

Para substituir a lâmpada utilizada para a iluminação do seu frigorífico, por favor chame o seu Serviço de Assistência Autorizado.

A(s) lâmpada(s) usada(s) neste aparelho não é ou não são adequada(s) para a iluminação do espaço. A finalidade desta lâmpada é auxiliar o utilizador a colocar produtos alimentares no frigorífico/congelador, de uma forma confortável e segura.

As lâmpadas usadas neste aparelho têm de suportar condições físicas extremas, tais como temperaturas abaixo de -20°C.

Limpeza e cuidados

Superfícies interior e exterior



Atenção

Retire sempre o cabo de alimentação da tomada ou desligue o interruptor de circuito antes de limpar.

Limpe o exterior com água morna e um detergente neutro.

Nunca utilize produtos abrasivos ou agentes ácidos.

Seque o compartimento interior.

Tenha cuidado para evitar que a água entre em contacto com as ligações eléctricas do controlo de temperatura ou com a luz interior.

Se o equipamento não for utilizado durante um longo período de tempo, desligue o cabo de alimentação da tomada e retire todos os alimentos. Limpe o equipamento e mantenha a porta aberta.

Para manter o aspecto do equipamento, pode polir o exterior e os acessórios da porta com uma cera de silicone.

Limpe o condensador na parte posterior do equipamento, uma vez por ano, utilizando um pincel ou um aspirador. A acumulação de pó provoca um aumento do consumo de energia. Inspeccione, regularmente, as juntas da porta. Limpe apenas com água e seque completamente.

Limpar os acessórios

Prateleiras da porta:

Retire todos os alimentos das prateleiras da porta. Levante a tampa da prateleira e puxe-a lateralmente.

Remova a parte inferior da prateleira da porta, empurrando-a para cima.

Recipiente de recolha de água (tina):

Certifique-se de que a tina na parte posterior do equipamento está sempre limpa.

Solte cuidadosamente o encaixe da tina do compressor, empurrando-o com uma ferramenta (chave de fendas), de modo a pode retirar a tina.

Levante a tina, limpe-a e seque-a.

Efectue a montagem pela ordem inversa.

Gavetas:

Para limpar uma gaveta, puxe-a o mais que puder, incline-a para cima e, em seguida, retire-a completamente (**Item 7-8**).

Notas e dicas práticas

Arrefecimento

- Limpe os vegetais e os alimentos frescos antes de os guardar na gaveta.
- Embale ou envolva sempre os alimentos, ou coloque-os num recipiente adequado, antes de os guardar no frigorífico.
- Envolva os alimentos que não podem ser guardados a temperaturas baixas em sacos de polietileno (ananases, melões, pepinos, tomates, etc.).
- Os alimentos com cheiro forte ou susceptíveis de ganharem cheiro devem ser envolvidos em película aderente ou guardados em material à prova de odores.
- Mantenha os alimentos frescos separados dos alimentos cozinhados, para evitar a contaminação por bactérias.
- Nunca mantenha carne fresca no frigorífico por um período superior a 2 ou 3 dias.
- Retire todos os alimentos enlatados da respectiva lata, e guarde-os num recipiente adequado.
- Consulte a data de validade indicada na embalagem do alimento.
- Não obstrua a circulação do ar no interior do frigorífico, cobrindo as prateleiras.
- Nunca deixe substâncias perigosas ou venenosas dentro do frigorífico.
- Verifique sempre se os alimentos que estejam guardados há muito tempo estão em condições de serem consumidos.
- Não guarde alimentos frescos e cozinhados no mesmo recipiente.
- Feche a porta imediatamente a após a ter aberto, para evitar o consumo desnecessário de energia.
- Não utilize objectos duros ou pontiagudos para remover o gelo formado.
- Não coloque alimentos quentes no seu equipamento.

Congelar

- Deixe sempre os alimentos congelarem num recipiente que permita drenar a água de descongelamento.
- Não exceda a capacidade máxima de descongelamento quando congelar alimentos frescos (Consulte a secção "Congelar")
- Não dê às crianças gelados e cubos de gelo directamente do congelador.
A baixa temperatura pode provocar queimaduras do frio nos lábios.
- Nunca volte a congelar alimentos descongelados. Estes alimentos devem ser consumidos em 24 horas. Os alimentos só podem voltar a ser congelados depois de terem sido cozinhados.
- Não retire os alimentos congelados com as mãos molhadas.
- Guarde apenas alimentos frescos e em perfeito estado.
- Utilize sempre material de embalagem apropriado para evitar a penetração de odores ou a degradação dos alimentos.
- Guarde os alimentos pré-congelados de acordo com as instruções fornecidas nas embalagens.
- Congele os alimentos cozinhados em pequenas quantidades. Este método assegura uma congelação rápida e mantém a qualidade dos alimentos.
- Não congele líquidos em garrafas ou recipientes hermeticamente fechados.
Os recipientes/garrafas podem rebentar a baixas temperaturas.
- Transporte os alimentos pré-congelados em sacos adequados e coloque-os no congelador o mais rapidamente possível.
Descongele sempre os alimentos no compartimento do frigorífico.

Exemplos de utilização

Vinho branco, cerveja e água mineral	esfrie antes de utilizar
Bananas	não guarde num refrigerador
Peixe ou restos	guarde apenas em sacos de polietileno
Queijo	utilize contentores herméticos ou sacos de polietileno. Para obter os melhores resultados, retire do frigorífico uma hora antes de consumir.
Melões	guarde apenas durante um curto período de tempo, utilize embalagens herméticas/envolventes
Carne crua e de aves	não guarde juntamente com alimentos sensíveis, como alimentos cozinhados ou leite

Colocação dos alimentos

Prateleiras do compartimento do congelador	Diversos alimentos congelados, tais como carne, peixe, gelado, legumes, etc.
Suporte para ovos	Ovo
Prateleiras do compartimento do frigorífico	Alimentos em panelas, pratos cobertos e recipientes fechados
Prateleiras da porta do compartimento do frigorífico	Pequenos alimentos embalados ou bebidas (tais como leite, sumo de frutas e cerveja)
Gaveta para frutos e legumes	Legumes e frutas
Legumes e frutas	Iguarias (queijo, manteiga, chouriços, etc.).

Recomendação de definição

Compartimento do congelador Ajuste	Compartimento do frigorífico Ajuste	Explicações
-18 ou -20°C	4°C	Este é o ajuste normal recomendado.
-22 ou -24°C	4°C	Estes ajustes são recomendados quando a temperatura ambiente excede 30°C.
Quick Freeze (Congelação Rápida)	4°C	Utilize quando quiser congelar os seus alimentos rapidamente. O seu frigorífico voltará ao seu modo anterior quando o processo terminar.
-18°C ou mais frio	2°C	Se achar que o compartimento do frigorífico não está suficientemente frio devido às condições quentes ou à frequente abertura e fecho da porta.
-18°C ou mais frio	Quick Fridge (Refrigeração rápida)	Pode-o utilizar quando o compartimento do seu frigorífico estiver sobrecarregado ou se desejar arrefecer rapidamente os seus alimentos. Recomenda-se que active a função de refrigeração rápida 4-8 horas antes de colocar os alimentos.

Ruídos normais de funcionamento

Existem vários ruídos que são perfeitamente normais devido ao funcionamento do sistema de arrefecimento do equipamento;

- Os ruídos de sibilos, ebulição ou borbulhar são causados pela circulação do líquido de refrigeração no interior do sistema. Estes ruídos podem continuar a ser ouvidos durante um curto espaço de tempo após o compressor se desligar.
- Os ruídos súbitos ou estalidos são causados pela expansão e contracção das paredes interiores ou de alguns componentes no interior do frigorífico.
- Os zumbidos ou sibilos e outros ruídos são causados pelo compressor. Estes ruídos são ligeiramente mais altos no arranque do compressor, e vão baixando quando o equipamento atinge as temperaturas de funcionamento.

Também para evitar vibrações e ruídos assegure-se de que;

- O seu frigorífico está nivelado em todos os quatro pés.
- O frigorífico não está em contacto com as paredes, objectos circundantes ou armários e mobiliário da cozinha.
- Latas, garrafas ou pratos dentro do frigorífico não estão a tocar uns nos outros.
- Todas as prateleiras estão montadas correctamente dentro do frigorífico e portas.

Conselho prático sobre a redução do consumo de energia

1. Certifique-se que o equipamento está localizado em áreas bem ventiladas, longe de qualquer fonte de calor (fogão, radiador, etc.). Ao mesmo tempo, a localização do equipamento deve ser de tal modo que o impeça de estar sob a incidência directa de raios solares.
2. Certifique-se que os alimentos comprados como refrigerados/congelados sejam colocados no equipamento logo que possível, especialmente durante o Verão. É recomendado usar sacos térmicos para transportar estes alimentos para casa.

3. Recomendamos que faça a descongelação de embalagens retiradas do compartimento do congelador no compartimento do refrigerador. Para isto, a embalagem a ser descongelada deve ser colocada num recipiente para que a água resultante da descongelação não se derrame no compartimento do refrigerador. Recomendamos que inicie a descongelação pelo menos 24 horas antes de usar o alimento congelado.
4. Recomendamos que procure abrir a porta o mínimo possível.
5. Não mantenha a porta do equipamento aberta mais do que o necessário e certifique-se de que a porta fica bem fechada depois de ser aberta. Quando as portas estão abertas, o ar quente entra nos compartimentos frigorífico/congelador e o equipamento consome mais energia para arrefecer os alimentos. Por isso, por favor, não abra frequentemente as portas a fim de poupar energia e para manter os alimentos a uma temperatura ideal de armazenamento.
6. O volume máximo de armazenamento de alimentos congelados é atingido sem usar a gaveta do meio e a superior localizadas ambas no compartimento do congelador. O consumo de energia do seu equipamento é indicado quando o compartimento do congelador está totalmente carregado, sem usar a gaveta do meio e a gaveta superior.
7. Não bloqueie a grelha da ventoinha do congelador ao colocar alimentos na frente. Deverá ser sempre deixada uma distância de abertura de, no mínimo, 3 cm na frente da grelha da ventoinha do congelador para permitir o fluxo de ar necessário para congelar eficientemente o compartimento.
8. Activar a "Função de poupança de energia". Quando a Função de Poupança de energia está activa, todos os ícones no visor desligarão excepto o ícone de poupança de energia. Todos os ícones estarão acesos se a porta dos alimentos frescos estiver aberta ou for tocado o visor.
9. As definições de temperatura recomendada são +4°C e -20°C para os compartimentos de alimentos frescos e do congelador respectivamente.

O que fazer se...

1 - O equipamento não trabalha, mesmo estando ligado.

- Verifique se o cabo de alimentação está devidamente ligado!
- Verifique se a fonte de alimentação está em ordem, ou se um interruptor de circuito está fundido!
- Verifique o controlo de temperatura relativamente ao ajuste correcto!

2 - Existe uma falha de corrente.

Mantenha as portas do frigorífico fechadas. Os alimentos congelados não serão afectados se a falha de corrente for menor que a indicação “Tempo de conservação a partir da falha” (horas) mencionada no panfleto Funcionalidades Técnicas. Se a falha de corrente for superior, verifique o estado dos alimentos e consuma-os de imediato.

Também pode cozinhar os alimentos descongelados e, em seguida, voltar a congelá-los.

3- A luz interior não funciona.

Verifique a fonte de alimentação!

Verifique a instalação da lâmpada! Desligue o cabo de alimentação antes de verificar a lâmpada. (Também pode consultar a secção “Substituir a luz interior”)

4- Há alarme de temperatura alta

Se a temperatura real do compartimento do congelador estiver alta, então o ícone alarme no visor (**Fig. 2/18**) acende. O ícone alarme desliga quando a temperatura actual do compartimento do congelador cai.

O alarme de temperatura alta pode surgir devido às seguintes situações:

- a) Armazenamento de alimentos quentes
- b) Ar quente no compartimento do congelador
- c) A porta do congelador foi deixada aberta durante um longo tempo.

Se o alarme de temperatura alta permanecer ligado por mais de 24 horas, contacte o serviço de apoio ao cliente.

O alarme de temperatura alta não fica activo nas 24 horas após ligar o equipamento à electricidade.

5- Há mensagens de erro e alarme

Em caso de ocorrer qualquer situação de falha devido à ligação dos fios do equipamento e depois o ícone do alarme no visor (**Fig. 2/18**) começa a piscar juntamente com a mensagem de erro relevante.

No caso de alguns caracteres (E0, E3, etc.) aparecerem no visor, contacte o serviço de apoio ao cliente.

O ícone alarme desliga apenas após a resolução da falha.

6 - Há falha na temperatura actual do congelador

O equipamento efectua o arrefecimento considerando a temperatura definida para o frigorífico. A temperatura actual do frigorífico exibida no visor, atingirá a temperatura definida adequada para o frigorífico, quando os produtos estão suficientemente frios.

Podem existir algumas oscilações na temperatura real do frigorífico mostrada no visor devido a: a) a porta do frigorífico é aberta / fechada frequentemente; b) carregar embalagens quentes dentro do frigorífico.

c) A porta do congelador é deixada aberta por um longo período de tempo

7 - Outras avarias possíveis

Nem todas as avarias implicam a nossa assistência ao cliente. Frequentemente, pode resolver o problema sem solicitar assistência técnica.

Antes de solicitar assistência, verifique se o problema foi provocado por um erro de funcionamento. Se for este o caso, e se a assistência tiver sido solicitada, será cobrado um valor mesmo se o equipamento estiver ao abrigo da garantia.

Se o problema persistir, contacte o representante ou a assistência ao cliente.

Quando telefonar, tenha disponível o tipo e número de série do equipamento. A placa de características está localizada no interior.

Alarme da porta aberta

Há um vibrador embutido no equipamento que informará o cliente se a porta do frigorífico for deixada aberta por um minuto. Esse alarme é um alarme periódico e recorda ao cliente que a porta do frigorífico foi deixada aberta.

Não há nenhum alarme vibratório relativo à porta do congelador.

Para parar o alarme de porta aberta, basta pressionar qualquer botão no visor ou fechar a porta. Assim o alarme parará até à próxima vez.

Inverter as portas

A porta do seu frigorífico está projectada para funcionar para ambos os lados à sua conveniência. Se pretender que a porta abra para o outro lado, por favor telefone ao serviço autorizado de manutenção mais próximo para lhe prestar assistência.



O símbolo  no produto ou na embalagem indica que este produto não pode ser tratado como lixo doméstico normal. Ao contrário, deve ser encaminhado para o ponto de recolha aplicável para a reciclagem de equipamentos eléctricos e electrónicos. Ao assegurar que este equipamento seja eliminado correctamente, ajudará a prevenir potenciais efeitos negativos ao meio ambiente e à saúde humana, causados pela eliminação inadequada deste produto. Para informações mais detalhadas sobre a reciclagem deste produto, contacte a câmara municipal local, o serviço de recolha de lixo doméstico ou a loja onde adquiriu o produto.

