

SAIVOD

A]b] Z]] cfÉZ]Vt
FSM623ES

Mini geladeira

Mini fridge

220-240 V~ 50 Hz 90 W

ES Este artículo dispone de una garantía de 3 años en los términos y condiciones expresados en la Ley 1/2007. Para cualquier aclaración sobre el aparato adquirido, acuda a su centro El Corte Inglés, Hipercor o Supercor. Tel. Asistencia: (+34) 649 478 710 o (+34) 900 373 900.

PT Este artigo está coberto por uma garantia de 3 anos nos termos e condições estipulados na DL 84/2021. Para qualquer esclarecimento sobre o aparelho adquirido, contacte com o seu centro El Corte Inglés. Tel. Assistência: (+34) 649 478 710 o (+34) 900 373 900.

EN This article is guaranteed for 3 years, in the terms and conditions set out in Act 1/2007 (Spanish legislation). For any queries related to the device purchased, consult El Corte Inglés, Hipercor or Supercor. Tel. Assistance: (+34) 649 478 710 o (+34) 900 373 900.

El Corte Inglés, S.A.

Hermosilla, 112 - 28009 Madrid.

España / Espanha / Spain.

NIF: A-28017895. Fabricado en China /

Fabricado na China / Made in China.



Por su seguridad y para garantizar el uso correcto, antes de instalar y utilizar el dispositivo por primera vez, lea atentamente este manual del usuario, incluidos sus consejos y advertencias. Para evitar errores y accidentes innecesarios, es importante asegurarse de que todas las personas que usan el aparato estén completamente familiarizadas con su funcionamiento y características de seguridad. Guarde estas instrucciones y asegúrese de que permanezcan con el dispositivo si se mueve o se vende, para que todos los que lo usen durante toda su vida útil estén informados adecuadamente sobre el uso y la seguridad del dispositivo.

Para la seguridad de la vida y la propiedad, mantenga las precauciones de estas instrucciones del usuario, ya que el fabricante no es responsable de los daños causados por la omisión.

Seguridad de niños y personas vulnerables.

- Este dispositivo puede ser utilizado por niños a partir de 8 años y personas con capacidades físicas, sensoriales o mentales reducidas o por falta de experiencia y conocimiento si se les ha dado supervisión o instrucciones sobre el uso del dispositivo de manera segura y entienden el peligro involucrado
- Los niños de 3 a 8 años de edad pueden cargar y descargar este aparato.
- Los niños deben ser supervisados para asegurarse de que no jueguen con el aparato.
- Los niños no deben realizar la limpieza y el mantenimiento del usuario a menos que tengan una edad de 8 años o más y estén supervisados.
- Mantenga todos los envases lejos de los niños. Existe riesgo de asfixia.

- Si está desechando el aparato, saque el enchufe de la toma de corriente, corte el cable de conexión (lo más cerca que pueda del aparato) y retire la puerta para evitar que los niños sufran una descarga eléctrica se caigan o se cierren.
- Si este dispositivo con sellos magnéticos para puerta reemplaza un dispositivo más antiguo que tiene un seguro de resorte (pestillo) en la puerta o tapa, asegúrese de que no se pueda usar ese resorte antes de desechar el dispositivo viejo. Esto evitará que se convierta en una trampa mortal para un niño.

Seguridad general

-  **¡ADVERTENCIA!** Mantenga las aberturas de ventilación, en el gabinete del aparato o en la estructura incorporada, sin obstrucciones.
-  **¡ADVERTENCIA!** No utilice dispositivos mecánicos u otros medios para acelerar el proceso de descongelación que no sean los recomendados por el fabricante.
-  **¡ADVERTENCIA!** No dañe el circuito de refrigerante.
-  **¡ADVERTENCIA!** No use otros aparatos eléctricos (como los fabricantes de helados) dentro de aparatos de refrigeración, a menos que estén aprobados para este propósito por el fabricante.
-  **¡ADVERTENCIA!** No toque la bombilla si ha estado encendida durante un largo período de tiempo porque podría estar muy caliente.¹⁾
-  **¡ADVERTENCIA!** Al colocar el aparato, asegúrese de que el cable de alimentación no esté atrapado o dañado.
-  **¡ADVERTENCIA!** No ubique múltiples enchufes portátiles o proveedores de energía portátiles en la parte posterior del dispositivo.

¹⁾ Si hay una luz en el compartimento.

- No almacene sustancias explosivas como latas de aerosol con un propelente inflamable en este aparato.
- El isobutano refrigerante (R-600a) está contenido dentro del circuito de refrigerante del aparato, un gas natural con un alto nivel de compatibilidad ambiental, que sin embargo es inflamable.
- Durante el transporte y la instalación del aparato, asegúrese de que ninguno de los componentes del circuito de refrigerante se dañe.
 - Vaciar llamas abiertas y fuentes de ignición.
 - ventile bien la habitación en la que se encuentra el aparato
- Es peligroso alterar las especificaciones o modificar este producto de alguna manera. Cualquier daño al cable puede provocar un cortocircuito, un incendio o una descarga eléctrica.
- Este aparato está diseñado para ser utilizado en aplicaciones domésticas y similares, como
 - áreas de cocina de taff en tiendas, oficinas y otros entornos de trabajo;
 - armar casas y por clientes en hoteles, moteles y otros entornos de tipo residencial;
 - Entornos desayuno;
 - Aplicaciones no comerciales y similares.

 **¡ADVERTENCIA!** Si el cable de alimentación está dañado, debe ser sustituido por el fabricante, por su servicio posventa o por personal cualificado similar con el fin de evitar un peligro.

 **¡ADVERTENCIA!** La bombilla suministrada con este aparato es una “bombilla de lámpara de uso especial” que solo se puede utilizar con el aparato suministrado. Esta “lámpara de uso especial” no es utilizable para iluminación doméstica.¹⁾

El cable de alimentación no debe alargarse.

Asegúrese de que la clavija de alimentación no esté aplastada o dañada por la parte posterior del aparato.

Un enchufe de alimentación aplastado o dañado puede sobrecalentarse y provocar un incendio.

Asegúrese de que puede conectarse a la toma de corriente del aparato.

No tire del cable de red.

Si la toma de corriente está floja, no inserte el enchufe de alimentación. Existe riesgo de descarga eléctrica o incendio.

No debe operar el aparato sin la lámpara.

Este aparato es pesado. Se debe tener cuidado al moverlo.

No retire ni toque los elementos del compartimento del congelador si tiene las manos húmedas o mojadas, ya que esto podría causar abrasiones en la piel o quemaduras por congelación / congelación.

Evite la exposición prolongada del aparato a la luz solar directa.

Uso diario

- No caliente las piezas de plástico del aparato.
- No coloque productos alimenticios directamente contra la pared posterior.
- Los alimentos congelados no deben volver a congelarse una vez que se hayan descongelado.

1) Si hay una luz en el compartimento.

- Almacene los alimentos congelados preenvasados de acuerdo con las instrucciones del fabricante de alimentos congelados.
- Las recomendaciones de almacenamiento de los fabricantes de electrodomésticos deben seguirse estrictamente. Consulte las instrucciones pertinentes.
- No coloque bebidas gaseosas carbonatadas en el compartimento del congelador, ya que crea presión en el recipiente, lo que podría causar que explote y dañe el aparato.¹⁾
- Los polos de hielo pueden causar quemaduras por congelación si se consumen directamente del aparato.¹⁾ Para evitar la contaminación de los alimentos, respete las siguientes instrucciones
- Abrir la puerta durante períodos prolongados puede provocar un aumento significativo de la temperatura en los compartimentos del aparato.
- Limpie regularmente las superficies que puedan entrar en contacto con alimentos y sistemas de drenaje accesibles.
- Limpiar los tanques de agua si no se han utilizado durante 48 h; Enjuague el sistema de agua conectado a un suministro de agua si no se ha extraído agua durante 5 días.
- Guarde la carne y el pescado crudos en recipientes adecuados en el refrigerador, de modo que no entren en contacto con otros alimentos ni se derramen sobre ellos.
- Los compartimientos de alimentos congelados de dos estrellas (si se presentan en el aparato) son adecuados para almacenar alimentos pre-congelados, almacenar o hacer helados y hacer cubitos de hielo.

1) Si hay un compartimento congelador.

2) Si hay un compartimento de almacenamiento de alimentos frescos.

Información de seguridad



- Los compartimentos de una, dos y tres estrellas (si están presentados en el aparato) no son adecuados para la congelación de alimentos frescos.
- Si se deja el aparato vacío durante largos períodos de tiempo, apague, descongele, limpie, seque y deje la puerta abierta para evitar que el montaje se desarrolle dentro del aparato.

Cuidado y Limpieza

- Antes del mantenimiento, apague el aparato y desconecte el enchufe de la toma de corriente.
- No limpie el aparato con objetos metálicos.
- No utilice objetos afilados para eliminar las heladas del aparato. Use un raspador de plástico.¹⁾
- Examine regularmente el drenaje en el refrigerador en busca de agua descongelada. Si es necesario, limpiar el desagüe. Si el desagüe está bloqueado, el agua se acumulará en la parte inferior del aparato.²⁾

Instalación

¡Importante! Para la conexión eléctrica, siga cuidadosamente las instrucciones dadas en párrafos específicos.

- Desembale el aparato y compruebe si hay daños en él. No conecte el aparato si está dañado. Reporte los posibles daños inmediatamente al lugar donde lo compró. En ese caso retener el embalaje.
- Es recomendable esperar al menos cuatro horas antes de conectar el aparato para permitir que el aceite regrese al compresor.

1) Si hay un compartimento congelador.

2) Si hay un compartimento de almacenamiento de alimentos frescos.

- Debería haber una circulación de aire adecuada alrededor del aparato, ya que esto no conduce al sobrecalentamiento. Para lograr una ventilación suficiente, siga las instrucciones relevantes para la instalación.
- Siempre que sea posible, los separadores del producto deben estar contra una pared para evitar tocar o atrapar partes calientes (compresor, condensador) para evitar posibles quemaduras.
- El aparato no debe ubicarse cerca de radiadores o cocinas.
- Asegúrese de que se pueda acceder al enchufe de alimentación después de la instalación del aparato.



Servicio

- Cualquier trabajo eléctrico que se requiera para realizar el servicio técnico del aparato debe ser realizado por un electricista calificado o una persona competente.
- Este producto debe ser reparado por un Centro de Servicio autorizado, y solo deben usarse repuestos originales.

Ahorro de energía

- No ponga comida caliente en el aparato;
- No empaque los alimentos juntos ya que esto evita que el aire circule;
- Asegúrese de que la comida no toque la parte posterior del compartimento (s);
- Si la electricidad se apaga, no abra la (s) puerta (s);
- No abra la (s) puerta (s) con frecuencia;
- No mantenga las puertas abiertas por mucho tiempo;
- No coloque el termostato en temperaturas muy altas;
- Algunos accesorios, como los cajones, se pueden quitar para obtener un mayor volumen de almacenamiento y un menor consumo de energía.

Proteccion Ambiental

 Este aparato no contiene gases que podrían dañar la capa de ozono, ni en su circuito de refrigerante ni en los materiales de aislamiento. El aparato no debe desecharse junto con los residuos urbanos y la basura. La espuma de aislamiento contiene gases inflamables: el aparato debe desecharse de acuerdo con las regulaciones del aparato para obtener de las autoridades locales. Evite dañar la unidad de refrigeración, especialmente el intercambiador de calor. Los materiales utilizados en este aparato marcados con el símbolo  son reciclables.



El símbolo en el producto o en su empaque indica que este producto no puede ser tratado como basura doméstica. En su lugar, debe llevarse al punto de recogida apropiado para el reciclaje de equipos eléctricos y electrónicos.

Al asegurarse de que este producto se elimine correctamente, ayudará a prevenir posibles consecuencias negativas para el medio ambiente y la salud humana, que de otro modo podrían ser causadas por el manejo inadecuado de los desechos de este producto. Para obtener información más detallada sobre el reciclaje de este producto, comuníquese con su consejo local, el servicio de eliminación de desechos domésticos o la tienda donde adquirió el producto.

Materiales de embalaje

Los materiales con el símbolo son reciclables. Deseche el embalaje en un recipiente de recogida adecuado para reciclarlo.

Eliminación del aparato.

Información de seguridad

CE

1. Desconecte el enchufe de la toma de corriente.
2. Cortar el cable de alimentación y desecharlo.



 **¡ADVERTENCIA!** Durante el uso, servicio y eliminación del aparato, preste atención al similar símbolo que se encuentra en el lado izquierdo, que se encuentra en la parte posterior del mismo (panel trasero o compresor). Dicho símbolo será de color amarillo u orange.

Es símbolo de advertencia de riesgo de incendio. Hay materiales inflamables en las tuberías de refrigerante y compresor.

Esté alejado de la fuente de fuego durante el uso, servicio y eliminación.

ES

Vista del aparato

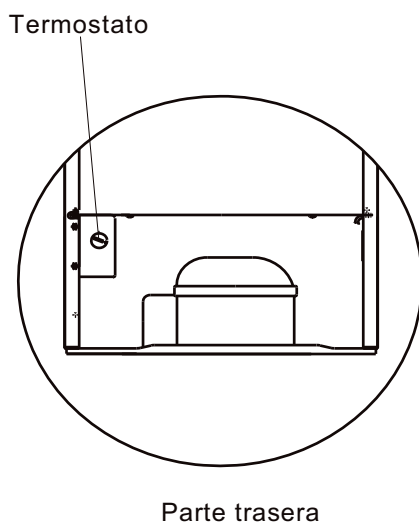
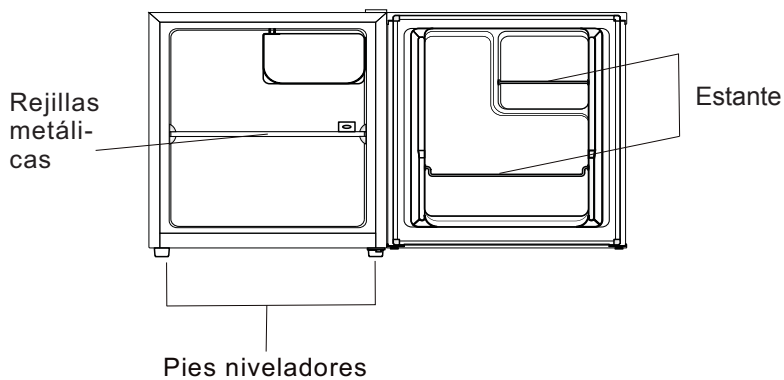

Nota: la foto superior es solamente para su referencia.

Puerta reversible

Herramientas requeridas: Destornillador de estrella, destornillador plano, llave hexagonal.

- Asegúrese que el aparato esta desenchufado y vacío.
- Para sacar la Puerta debe inclinar el aparato hacia atrás. Deje reposar el aparato sobre una superficie sólida para que no pueda deslizarse durante el proceso de cambio de la puerta.
- Todas las partes que se retiren deben guardarse para la posterior reinstalación de la puerta.
- No deje el aparato en posición horizontal ya que puede dañar el sistema refrigerante.
- Es mejor que se han cargo 2 personas del proceso de ensamblaje.

1. Quite la tapa superior de la bisagra.

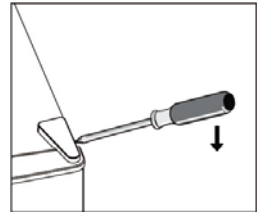

2. Saque los tornillos. A continuación, saque el soporte de la bisagra.

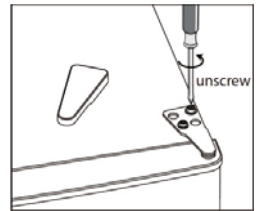

3. Quite la tapa superior izquierda del tornillo.

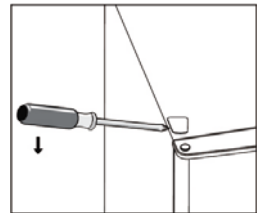

4. Mueva la tapa central del lado izquierdo hacia el derecho. Después retire la Puerta superior y póngala sobre una superficie alconchada para evitar rayaduras.

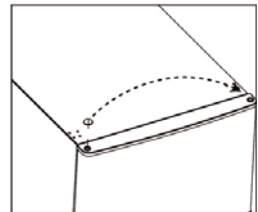

Puerta reversible

5. Destornille y quite el perno de la bisagra inferior, gire el soporte y cámbielo.

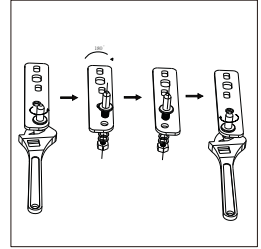
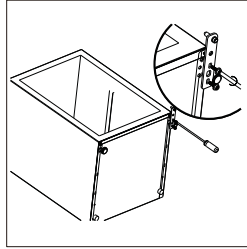

6. Ajuste el soporte al perno de la bisagra inferior y coloquelo de nuevo. Cambie las dos patas niveladoras.

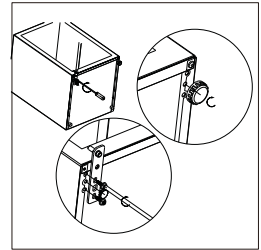

7. Coloque de nuevo la puerta. Asegúrese que está alineada horizontal y verticalmente para que queden sellados ambos lados, y cerrados, y finalmente coloque la tapa superior de la bisagra.
8. Inserte el soporte de la bisagra y atornille la parte superior.
9. Use una llave para que quede bien fijado si es necesario.

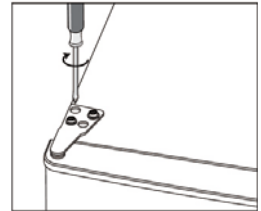

10. Ponga la tapa de la bisagra y atornille la cubierta de nuevo.

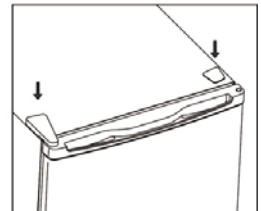

Instalación

Espacio requerido

- Mantenga el espacio suficiente para que la puerta se abra.
- Mantenga al menos 50mm de distancia entre los dos lados.

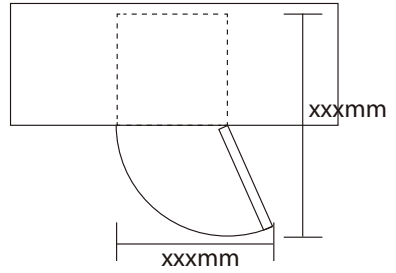

Nivelación del aparato

Ajuste las patas niveladoras delanteras del aparato.

Si no está correctamente alineado, la Puerta y las alineaciones magnéticas de sellado del aparato no quedarán cubiertos adecuadamente.

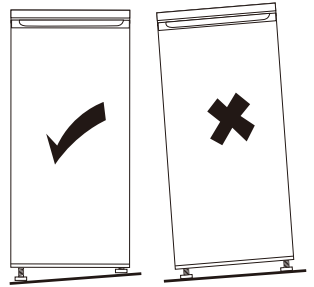

Instalación

Posicionamiento

Instale este aparato en una habitación donde la temperatura ambiente se corresponda a la clase climática indicada en la etiqueta de clasificación energética del mismo:

Clase climática	Temperatura ambiente
SN	+10°C to +32°C
N	+16°C to +32°C
ST	+16°C to +38°C
T	+16°C to +43°C

Localización

El aparato debe instalarse lejos de fuentes de calor como radiadores, calderas, luz solar directa, etc. Asegúrese de que el aire circule libremente por la parte posterior del gabinete. Para garantizar el mejor rendimiento, si el electrodoméstico se coloca debajo de una unidad de pared colgante, la distancia mínima entre la parte superior del armario y la unidad de pared debe ser de al menos 100 mm. Idealmente, sin embargo, el electrodoméstico no debe colocarse debajo de las unidades de pared colgantes. La nivelación precisa está asegurada por los pies ajustables en la base del gabinete.

 **¡Advertencia!** Tiene que ser posible desenchufar el aparato de la toma de corriente; Por tanto, se debe tener fácil acceso al enchufe una vez se ha instalado el aparato.

Conexión eléctrica

Antes de enchufarlo, asegúrese de que el voltaje y la frecuencia que se muestran en la placa de características corresponden a su fuente de alimentación doméstica. El aparato debe estar conectado a una toma de tierra. El enchufe del cable de alimentación está provisto de un contacto para este fin. Si el enchufe de la fuente de alimentación doméstica no está conectado a una toma de tierra, conecte el aparato a una toma separada de acuerdo con las normas vigentes, consultando a un electricista cualificado.

El fabricante declina toda responsabilidad si no se observan las precauciones de seguridad anteriores. Este electrodoméstico cumple con las Directivas CEE

Uso diario

Primer uso

Limpieza del interior

Antes de usar el aparato por primera vez, lave el interior y todos los accesorios internos con agua tibia y un poco de jabón neutro para eliminar el olor típico de un producto nuevo, luego seque completamente.

¡Importante! No use detergentes o polvos abrasivos, ya que dañarán el acabado.

Ajuste de la temperatura

- Enchufe el aparato. La temperatura interior está controlada por un termostato. Tiene 5 (8) posiciones. 1 es la más caliente y 5 (7) es la más fría, y el 0 indica que está apagado.
- El aparato puede no funcionar a la temperatura correcta si hace mucho calor o usted abre la Puerta constantemente.

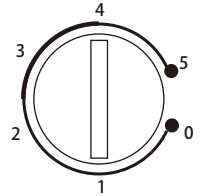

Uso diario

Estanterías removibles Movable shelves

Todas las estanterías se pueden mover y cambiar de posiciones.

Colocación de las estantes de la puerta

Para poder almacenar comida o bebida de distintos tamaños, los estantes de la puerta se pueden colocar a diferente altura. Siga el siguiente proceso para ajustar los estantes:

- Paso 1. Retire la estantería hasta sacarla del aparato.
- Paso 2. Elija la nueva posición y coloque el estante presionado entre las dos ranuras hasta que quede fijado totalmente.

Cajón verdulero

Este cajón es apto para almacenar verduras y frutas. Se puede retirar en caso que lo crea necesario.

Descongelación

Los alimentos ultracongelados o congelados, antes de ser utilizados, se pueden descongelar en el compartimiento de la nevera a temperatura ambiente. Coloque la comida congelada en un plato o tazón para evitar el flujo de agua cuando la descongele en el compartimento.

Consejos útiles

Consejos para la refrigeración de alimentos frescos

Para obtener el mejor rendimiento:

- No almacene alimentos calientes o líquidos que se evaporan en el refrigerador
- Cubra o envuelva la comida, especialmente si tiene un sabor fuerte
- Coloque la comida de manera que el aire pueda circular libremente alrededor de ella

Consejos para la refrigeración

- Carne (de todos los tipos): envuelva en bolsas de polietileno y colóquelas en el estante de vidrio sobre el cajón de verduras. Por seguridad, almacene de esta manera solo uno o dos días como máximo.
- Alimentos cocinados, platos fríos, etc.: estos deben estar cubiertos y pueden colocarse en cualquier estante.
- Frutas y verduras: estas deben limpiarse cuidadosamente y colocarse en el contenedor de verduras.

Uso diario

- Mantequilla y queso: estos se deben colocar en recipientes herméticos especiales o envueltos en papel de aluminio o bolsas de polietileno para excluir la mayor cantidad de aire posible.
- Botellas de leche: estas deben tener una tapa y deben almacenarse en la rejilla de botellas en la puerta. Plátanos, patatas, cebollas y ajos, si no están empacados, no deben mantenerse en el refrigerador.

Coloque distintos alimentos en distintos compartimentos correspondientes de acuerdo con la siguiente tabla

Compartimentos	Tipo de comida
Balcones del compartimento del frigorífico	- Alimentos con conservantes naturales, como mermeladas, jugos, bebidas, condimentos. - No almacenar alimentos perecederos
Cajón para verduras (cajón para ensaladas)	- Se deben colocar frutas, hierbas y verduras por separado en el cajón de verduras. - No almacenar plátanos, cebollas, patatas, o ajos.
Estante de nevera - medio	Productos lácteos, huevos
Estante del refrigerador - superior	Alimentos que no necesiten cocción, como alimentos listos para comer

Limpieza

Por razones de higiene, el aparato debe limpiarse regularmente, incluyendo el interior y los accesorios.



¡Precaución! El electrodoméstico puede estar conectado a la red eléctrica durante la limpieza. ¡Peligro de descarga eléctrica! Antes de limpiar, apague el aparato y retire el enchufe de la red eléctrica, o apague el disyuntor o fusible. Nunca limpie el aparato con un limpiador a vapor. La humedad podría acumularse en los componentes eléctricos, ¡peligro de descarga eléctrica! Los vapores calientes pueden provocar daños en las piezas de plástico. El aparato debe estar seco antes de volver a ponerse en servicio.

¡Importante! Los aceites etéreos y los solventes orgánicos pueden atacar las partes plásticas, p.ej. jugo de limón o jugo de cáscara de naranja, ácido butírico, limpiador que contiene ácido acético.

- No permita que tales sustancias entren en contacto con las partes del aparato.
- No use ningún limpiador abrasivo
- Retire la comida del congelador. Guárdelos en un lugar fresco, bien cubierto.
- Apague el aparato y retire el enchufe de la red eléctrica, o apague o apague el disyuntor del fusible.
- Limpie el aparato y los accesorios interiores con un paño y agua tibia. Después de limpiar limpie con agua fresca y frote en seco.
- La acumulación de polvo en el condensador aumenta el consumo de energía. Por este motivo, limpie cuidadosamente el condensador en la parte posterior del aparato una vez al año con un cepillo suave o una aspiradora.(1)
- Después de que todo esté seco, vuelva a colocar el electrodoméstico en funcionamiento.

(1) Si el condensador está en la parte trasera del aparato.

Uso diario

Solución de problemas



¡Precaución! Antes de solucionar problemas, desconecte la fuente de alimentación. Solo un electricista cualificado o una persona competente debe solucionar los problemas que no se encuentra en este manual.

¡Importante! Hay algunos sonidos durante el uso normal (compresor, circulación de refrigerante).

Problema	Possible causa	Solución
El aparato no funciona	La perilla de regulación de temperatura está configurada en el número "0".	Ajuste la perilla en otro número para encender el aparato.
	El enchufe de red no está enchufado o está suelto	Conecte el enchufe.
	El fusible se ha fundido o está defectuoso	Compruebe el fusible, y cámbielo si es necesario.
	La toma está defectuosa	El malfuncionamiento de la red debe ser corregido por un electricista.
La comida está demasiado caliente.	La temperatura no se ha ajustado adecuadamente	Por favor consulte la sección de Ajustes de temperatura.
	La Puerta ha estado abierta durante un largo periodo de tiempo.	Abra la Puerta solo cuando sea necesario.
	Se colocó una gran cantidad de alimentos calientes en el electrodoméstico durante las últimas 24 horas.	Cambie la Regulación de la temperatura a una más fría temporalmente.
	El aparato está cerca de una fuente de calor	Consulte la sección de colocación e instalación del aparato.
El aparato enfría demasiado.	La temperatura se ha fijado demasiado fría.	Cambie la Regulación de la temperatura a una más caliente temporalmente.
Ruidos inusuales	El aparato no está nivelado	Reajuste las patas niveladoras.
	El aparato toca la pared u otros objetos	Muévalo para dejar más espacio.
	Un componente, p.ej. una tubería, en la parte posterior del electrodoméstico, está tocando otra parte del aparato o la pared.	Si es necesario, aparte cuidadosamente el componente fuera del camino.

Si el mal funcionamiento vuelve a aparecer, comuníquese con el Centro de servicio.

Estos datos son necesarios para ayudarlo de forma rápida y correcta. Escriba aquí los datos necesarios, consulte la placa de características.

Anexo al manual de instrucciones

Las especificaciones mencionadas abajo no son adecuadas para todos los modelos, este anexo es solo una referencia.

Esta lista proporciona todos los requisitos de Eco-design (según el Reglamento (UE) 2019/2019 sobre Eco-design y el Reglamento (UE) 2019/2016 sobre etiquetado energético, si dichos requisitos son aplicables a su producto.

Este frigorífico no ha sido diseñado para ser integrado en un mueble, a no ser que se indique lo contrario en el manual de instrucciones.

Los cajones, cestas y estantes deben mantenerse en la posición actual a no ser que se indique otra cosa en este documento.

Las puertas y tapas del frigorífico deberán retirarse antes de desecharlo, para evitar que niños o animales puedan quedar atrapados en su interior.

Ajustes recomendados:

Frigorífico: +4 °C

Congelador: -18 °C

CONGELACIÓN RÁPIDA

Se recomienda usar esta función cuando se coloque una gran cantidad de alimentos para congelar en el congelador. 24 horas antes de congelar alimentos frescos, pulse el botón "Fast Freeze" para activar la función de congelación rápida. Cuando se active esta función, se encenderá el indicador "Fast Freeze". Cuando hayan transcurrido las 24 horas, coloque los alimentos a congelar en el congelador. Esta función se desactiva automáticamente al cabo de 72 horas; también se puede desactivar manualmente pulsando el botón "Fast Freeze".

ENFRIAMIENTO RÁPIDO

Con la función de enfriamiento rápido es posible aumentar la capacidad de refrigeración del frigorífico. Se recomienda usar esta función cuando se coloque una gran cantidad de alimentos en el frigorífico. Para activar la función de enfriamiento rápido, pulse el botón "Fast Cool". Cuando se active esta función, se encenderá el indicador "Fast Cool". Esta función se desactiva automáticamente al cabo de 6 horas; también se puede desactivar manualmente pulsando el botón "Fast Cool".

Cómo almacenar los alimentos:

Para evitar el desperdicio de alimentos, consulte la configuración y los tiempos de almacenamiento recomendados:

Frigorífico: Los diferentes alimentos, especialmente frutas y verduras, tienen diferentes temperaturas de almacenamiento. El tiempo de almacenamiento es de entre 1 y 3 días (con el ajuste de temperatura "medio").

Congelador: 1 semana (ajuste de temperatura: Min) 1 mes (ajuste de temperatura: Max)

Para optimizar la velocidad de congelación y obtener más espacio de almacenamiento, el congelador se puede utilizar sin los cajones que incorpora.

La cantidad de alimentos frescos que se pueden congelar en un período de tiempo específico se indica en la placa de características técnicas. Los límites de carga están determinados por las cestas, los cajones, los estantes, etc. Asegúrese de que estos componentes

puedan cerrarse fácilmente después de introducir los alimentos.

Para evitar el desperdicio de alimentos, consulte la configuración y los tiempos de almacenamiento recomendados en el manual del usuario.

La información sobre el modelo se puede obtener escaneando el código QR impreso en la etiqueta energética.

Dicha etiqueta también incluye el identificador del modelo, que se puede utilizar para consultar el portal de registro en:

<https://eprel.ec.europa.eu>

Este producto contiene una fuente de luz de clase de eficiencia energética G (si está incluida).

Ficha de información del producto

Nombre o marca comercial del proveedor: SAIVOD				
Dirección del proveedor: Hermosilla, 112 - 28009 Madrid · España				
Identificador del modelo: FSM623ES				
Tipo de aparato de refrigeración: Refrigerador				
Aparato de bajo nivel de ruido:	no	Tipo de diseño:	de libre instalación	
Armarios para la conservación de vinos:	no	Otros aparatos de refrigeración:	yes	
Parámetros generales del producto:				
Parámetro		Valor	Parámetro	Valor
Dimensiones totales (milímetros)	Altura	510	Volumen total (dm ³ o l)	41
	Anchura	440		
	Profundidad	470		
IEE		99	Clase de eficiencia energética	E

Ruido acústico aéreo emitido (dB(A) re 1 pW)	39	Clases de ruido acústico aéreo emitido	C
Consumo de energía anual (kWh/a)	79	Clase climática	N/ST
Temperatura ambiente mínima (°C) en la que puede funcionar el aparato de refrigeración	16	Temperatura ambiente máxima (°C) en la que puede funcionar el aparato de refrigeración	38
Ajuste de invierno	no		
Parámetros del compartimento:			
Tipos de compartimento	Parámetros del compartimento y valores		
	Volumen del compartimento (dm ³ o l)	Ajuste de temperatura recomendado para conservación optimizada de alimentos (°C).	Capacidad de congelación (kg/24 h)

			Estos ajustes no contradirán las condiciones de conservación contempladas en el anexo IV, cuadro 3.		
Dispensa	no	-	-	—	-
Conservación de vinos	no	-	-	—	-
Compartimento bodega	no	-	-	—	-
Alimentos frescos	yes	41.0	4	—	M
Helador	no	-	-	—	-
0 estrellas/Fabricación de hielo	no	-	-	—	-
1 estrella	no	-	-	—	-
2 estrellas	no	-	-	—	-

3 estrellas	no	-	-	—	-
4 estrellas	no	-	-	—	-
Sección 2 estrellas	no	-	-	—	-
Compartimento temperatura variable	Tipos de compartime nto	-	-	--	-
En compartimentos de 4 estrellas					
Capacidad de congelación rápida			no		
Parámetros de las fuentes luminosas:					
Tipo de fuente luminosa			NA		
Clase de eficiencia energética			NA		
Duración mínima de la garantía ofrecida por el fabricante: 36 meses					
Información adicional:					
https://www.elcorteingles.es/etiquetado-energetico/					



Cuando sea el momento de desechar el producto, por favor considere el impacto medioambiental y llévelo a un punto adecuado para reciclar. Los plásticos y metales utilizados en la construcción de este aparato pueden ser separados para permitir su reciclaje. Pregunte a su centro más cercano para más detalles. Todos nosotros podemos participar en la protección del medio ambiente.

El Real Decreto Legislativo 1/2007 de 16 de noviembre otorga a los bienes de naturaleza duradera una garantía legal de 3 años.

Quedan excluidos de la garantía las averías o daños producidos por:

- Instalación incorrecta (voltaje, presión de gas o agua, conexiones eléctricas o hidráulicas), reinstalaciones o amueblamientos efectuados por el consumidor sin aplicar las correctas instrucciones.
- Causas accidentales como caídas, golpes, vertido de líquidos, introducción de cuerpos extraños, así como cualquier otra de fuerza mayor.
- Uso negligente, inadecuado, o no doméstico como aparatos instalados en peluquerías, bares, restaurantes, hoteles, etc.
- La intervención o manipulación de servicios técnicos distintos a los oficiales de la marca.
- Corrosión y/o oxidación, ya sean causados por el uso y desgaste normal del aparato, o acelerados por condiciones ambientales adversas.
- Uso de accesorios o consumibles que no sean originales de la marca.

Igualmente, quedan excluidos de la garantía:

- Componentes expuestos a desgaste por el uso normal (lámparas, burletes, aislantes, tubos, desagües, etc.) a partir del sexto mes, salvo defecto de origen.
- Componentes no electromecánicos, estéticos, plásticos, cristales, abatibles, jaboneras, baldas, rejillas, etc.
- Servicios de conservación, limpieza, desatascos, cambio de sentido de puerta, eliminación de cuerpos extraños, obstrucciones, puesta a punto o recalibrado, etc.
- Productos informáticos: Eliminación de virus, restauración de programas por este motivo, o la reinstalación del disco duro por borrado del mismo.

Modelo	FSM623ES
Categoría del dispositivo refrigerante hogareño	\
Clase de Energía	E
Consumo de energía anual	79 kWh/an
Volumen de almacenamiento	Refrigerador: 41L
Descongelamiento	Manual
Clase climática + Rango de Ambiente	N / ST (+16°C a +38°C)
Ruido	39dB / C
Frecuencia y voltaje nominal / Corriente	220V-240V ~ 50Hz 0.55A
Refrigerante / Cantidad	R600a / 12.5g
Dimensiones del producto (Ancho x Profundidad x Altura)	440x470x510(mm)
Peso neto	14Kg
Tipo de instalación	Sistema Autónomo

Para sua segurança e para garantir o uso adequado, antes de instalar e usar o dispositivo pela primeira vez, leia atentamente este manual do usuário, incluindo conselhos e avisos. Para evitar erros e acidentes desnecessários, é importante certificar-se de que todos que usam o dispositivo estejam completamente familiarizados com seus recursos de operação e segurança. Guarde estas instruções e certifique-se de que elas permaneçam com o dispositivo, se ele for movido ou vendido, para que todos que o utilizem durante toda a sua vida sejam devidamente informados sobre o uso e a segurança do dispositivo.







Para a segurança da vida e da propriedade, mantenha as precauções destas instruções de uso, pois o fabricante não é responsável pelos danos causados pela omissão.

Segurança de crianças e pessoas vulneráveis.

- Este dispositivo pode ser usado por crianças a partir de 8 anos e pessoas com capacidades físicas, sensoriais ou mentais reduzidas ou falta de experiência e conhecimento, se tiverem recebido supervisão ou instruções sobre o uso do dispositivo com segurança e entenderem o perigo envolvido
- Crianças de 3 a 8 anos de idade podem carregar e descarregar este dispositivo.
- As crianças devem ser supervisionadas para garantir que não brinquem com o aparelho.
- As crianças não devem limpar e manter o usuário a menos que tenham 8 anos de idade ou mais e sejam supervisionadas.
- Mantenha todos os recipientes longe das crianças. Existe um risco de sufocamento.
- Se estiver a eliminar o aparelho, retire a ficha da tomada, corte o cabo de ligação (o mais perto possível do aparelho) e retire a porta para evitar que as crianças sofram choques eléctricos ao cair ou fechar.

- Se este dispositivo com vedações de porta magnéticas substituir um dispositivo mais antigo que tenha uma trava de mola (trava) na porta ou tampa, certifique-se de que a mola não possa ser usada antes de descartar o dispositivo antigo. Isso evitará que se torne uma armadilha mortal para uma criança.

Segurança geral

-  **ATENÇÃO!** Mantenha as aberturas de ventilação, no armário do aparelho ou na estrutura embutida, desobstruídas.
-  **ATENÇÃO!** Não utilize dispositivos mecânicos ou outros meios para acelerar o processo de descongelação além dos recomendados pelo fabricante.
-  **ATENÇÃO!** Não danifique o circuito refrigerante.
-  **ATENÇÃO!** Não use outros aparelhos elétricos (como os fabricantes de sorvetes) dentro de aparelhos de refrigeração, a menos que sejam aprovados para esse fim pelo fabricante.
-  **ATENÇÃO!** Não toque na lâmpada se ela estiver ligada por um longo período de tempo, pois ela pode estar muito quente.¹⁾
-  **ATENÇÃO!** Ao colocar o aparelho, certifique-se de que o cabo de alimentação não esteja preso ou danificado.
-  **ATENÇÃO!** Não localize vários plugues portáteis ou provedores de energia portáteis na parte de trás do dispositivo.
Não armazene substâncias explosivas, como latas de aerossol, com um propelente inflamável neste aparelho.
- O refrigerante de isobutano (R-600a) está contido no circuito refrigerante do aparelho, um gás natural com um alto nível de compatibilidade ambiental, que, no entanto, é inflamável.

- Durante o transporte e a instalação do dispositivo, certifique-se de que nenhum dos componentes do circuito refrigerante esteja danificado.

- - Chamas vazias e fontes de ignição vazias.

- - ventile a sala em que o aparelho está localizado

É perigoso alterar especificações ou modificar este produto de qualquer forma. Qualquer dano no cabo pode causar curto-circuito, incêndio ou choque elétrico.

Este dispositivo foi projetado para ser usado em aplicações domésticas e similares, como

- áreas de cozinha em lojas, escritórios e outros ambientes de trabalho;

- construir casas e clientes em hotéis, motéis e outros ambientes residenciais;

- configurações de café da manhã;

- Aplicações não comerciais e similares.

 **ATENÇÃO!** Se o cabo de alimentação está danificado, deve ser substituído pelo fabricante, pelo seu serviço pós-venda ou por pessoal qualificado similar com a finalidade de evitar um perigo.

 **ATENÇÃO!** A lâmpada fornecida com este aparelho é uma "lâmpada de uso especial" que só pode ser utilizada com o aparelho fornecido. Esta "lâmpada de uso especial" não é utilizável para iluminação doméstica.¹⁾

- O cabo de alimentação não deve ser estendido.

- Certifique-se de que o plugue de energia não esteja amassado ou danificado pela parte de trás do aparelho. Um plugue de energia esmagado ou danificado pode superaquecer e causar um incêndio.

1) Se houver uma luz no compartimento.

- Certifique-se de poder conectar-se à tomada de energia do aparelho.
- Não puxe o cabo de rede.
- Se a tomada estiver solta, não insira a ficha de alimentação. Existe o risco de choque elétrico ou incêndio.
- Você não deve operar o dispositivo sem a lâmpada.
- Este dispositivo é pesado. É preciso ter cuidado ao movê-lo.
- Não remova ou toque nos itens no compartimento do freezer se suas mãos estiverem úmidas ou úmidas, pois isso pode causar escoriações na pele ou congelamento / congelamento de queimaduras.
- Evite a exposição prolongada do dispositivo à luz solar direta.

Uso diário

- Não aqueça as partes plásticas do aparelho.
- Não coloque produtos alimentícios diretamente contra a parede do fundo.
- Os alimentos congelados não devem ser congelados novamente depois de descongelados.
- Guarde os alimentos congelados pré-embalados de acordo com as instruções do fabricante de alimentos congelados.
- As recomendações de armazenamento dos fabricantes de eletrodomésticos devem ser seguidas rigorosamente. Veja as instruções relevantes.
- Não coloque refrigerantes com gás no compartimento do congelador, pois isso cria pressão no recipiente, o que poderia fazer com que o aparelho explodisse e danificasse o aparelho.¹⁾

¹⁾ Se houver um compartimento congelador.

- Os postes de gelo podem causar queimaduras por congelamento se consumidos diretamente do aparelho.¹⁾

Para evitar a contaminação dos alimentos, respeite as seguintes instruções

- Abrir a porta por períodos prolongados pode causar um aumento significativo da temperatura nos compartimentos do aparelho.
- Limpe regularmente as superfícies que possam entrar em contato com alimentos e sistemas de drenagem acessíveis.
- Limpe os tanques de água se eles não foram usados por 48 h; Lave o sistema de água ligado a uma fonte de água se não houver água durante 5 dias.
- Armazene a carne crua e o peixe em recipientes adequados na geladeira para que não entrem em contato com outros alimentos ou vazem.
- Os compartimentos de alimentos congelados de duas estrelas (se presentes no aparelho) são adequados para armazenar alimentos pré-congelados, armazenar ou fazer sorvetes e fazer cubos de gelo.
- Os compartimentos de uma, duas e três estrelas (se apresentados no aparelho) não são adequados para congelar alimentos frescos.
- Se o aparelho for deixado vazio por longos períodos de tempo, desligue, descongele, limpe, seque e deixe a porta aberta para evitar que o conjunto se desenvolva dentro do aparelho.

1) Se houver um compartimento congelador.

2) Se houver um compartimento de armazenamento para alimentos frescos.

Cuidado e Limpeza

- Antes da manutenção, desligue o aparelho e desconecte o plugue da tomada.
- Não limpe o dispositivo com objetos de metal.
- Não use objetos pontiagudos para remover o gelo do aparelho. Use um raspador de plástico.¹⁾
- Examine regularmente o dreno no refrigerador para água descongelada. Se necessário, limpe o dreno. Se o dreno estiver bloqueado, a água se acumulará na parte inferior do dispositivo.²⁾

Instalação

Importante! Para a conexão elétrica, siga cuidadosamente as instruções dadas em parágrafos específicos.

- Desembale o aparelho e verifique se há danos. Não ligue o aparelho se estiver danificado. Relate possíveis danos imediatamente ao local onde você comprou. Nesse caso, guarde a embalagem.
- É aconselhável esperar pelo menos quatro horas antes de ligar o aparelho para permitir que o óleo retorne ao compressor.
- Deve haver circulação de ar adequada ao redor do aparelho, pois isso não leva ao superaquecimento. Para obter ventilação suficiente, siga as instruções relevantes para a instalação.
- Sempre que possível, os separadores do produto devem estar contra uma parede para evitar tocar ou prender as partes quentes (compressor, condensador) para evitar possíveis queimaduras.
- O aparelho não deve estar localizado perto de radiadores ou fogões.

1) Se houver um compartimento congelador.

2) Se houver um compartimento de armazenamento para alimentos frescos.

- Certifique-se de que o plugue de energia possa ser acessado após a instalação do dispositivo.



Serviço

- Qualquer trabalho elétrico necessário para executar o serviço técnico do aparelho deve ser realizado por um electricista qualificado ou por uma pessoa competente.
- Este produto deve ser reparado por um centro de serviço autorizado e somente peças sobressalentes originais devem ser usadas.

Economia de energia

- Não coloque alimentos quentes no aparelho;
- Não coloque alimentos juntos, pois isso impede que o ar circule;
- Certifique-se de que os alimentos não toquem a parte de trás do (s) compartimento (s);
- Se a eletricidade sair, não abra a (s) porta (s);
- Não abra a (s) porta (s) com freqüência;
- Não mantenha as portas abertas por muito tempo;
- Não coloque o termostato em temperaturas muito altas;
- Alguns acessórios, como gavetas, podem ser removidos para obter um maior volume de armazenamento e menor consumo de energia.

Proteção Ambiental

 Este dispositivo não contém gases que possam danificar a camada de ozônio, nem em seu circuito refrigerante nem nos materiais de isolamento. O aparelho não deve ser descartado juntamente com o lixo e o lixo municipais. A espuma de isolamento contém gases inflamáveis: o aparelho deve ser eliminado de acordo com os regulamentos do aparelho, a ser obtido junto das autoridades locais. Evite danificar a unidade de resfriamento, especialmente o trocador de calor. Os materiais utilizados neste dispositivo marcado com o símbolo  são recicláveis.



O símbolo no produto ou na embalagem indica que este produto não pode ser tratado como lixo doméstico. Em vez disso, ele deve ser levado ao ponto de coleta apropriado para a reciclagem de equipamentos elétricos e eletrônicos.

Ao garantir que este produto seja descartado corretamente, ele ajudará a evitar possíveis consequências negativas para o meio ambiente e a saúde humana, que poderiam ser causadas pelo manuseio inadequado dos resíduos deste produto. Para obter informações mais detalhadas sobre como reciclar este produto, entre em contato com o conselho local, o serviço de descarte de lixo doméstico ou a loja onde adquiriu o produto.

Materiais de embalagem

Os materiais com o símbolo são recicláveis. Descarte a embalagem em um recipiente adequado para reciclagem. Eliminação do dispositivo.

1. Desconecte o plugue do soquete.
2. Corte o cabo de alimentação e descarte-o.



ATENÇÃO! Durante a utilização, manutenção e eliminação do aparelho, preste atenção ao símbolo semelhante no lado esquerdo, que se encontra na parte de trás do aparelho (painel traseiro ou compressor). O dito símbolo será amarelo ou laranja. É símbolo de aviso de risco de incêndio. Existem materiais inflamáveis nos tubos do refrigerante e do compressor. Fique longe da fonte de fogo durante o uso, serviço e descarte.

Vista do dispositivo

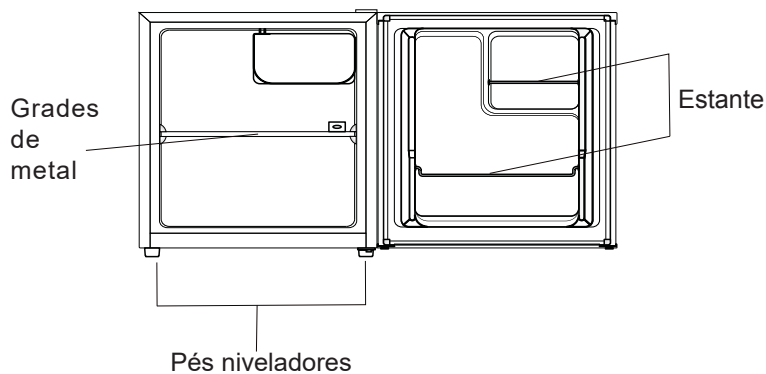

Termostato

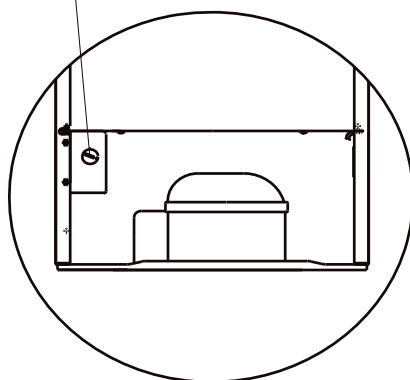

Parte traseira

Nota: a foto acima é apenas para sua referência.

Porta reversível

Ferramentas necessárias: chave de fenda Phillips, chave de fenda plana, chave hexagonal.

- Certifique-se de que o aparelho está desconectado e vazio.
- Para remover a porta, você deve inclinar o aparelho para trás. Deixe o aparelho repousar sobre uma superfície sólida para que não deslize durante o processo de recolocação da porta.
- Todas as peças removidas devem ser salvas para reinstalação posterior da porta.
- Não deixe o aparelho na posição horizontal, pois pode danificar o sistema de refrigeração.
- É melhor que 2 pessoas estejam encarregadas do processo de montagem

1. Remova a tampa superior da dobradiça.

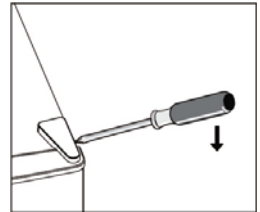

2. Remova os parafusos. Em seguida, remova o suporte da dobradiça.

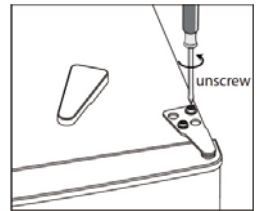

3. Remova a tampa superior esquerda do parafuso.

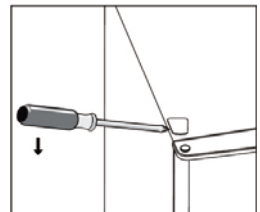

4. Mova a tampa central do lado esquerdo para o direito. Em seguida, remova a porta superior e coloque-a sobre uma superfície revestida para evitar arranhões.

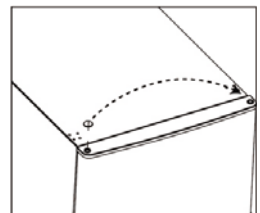

Porta reversível

5. Desparafuse e remova o parafuso da dobradiça inferior, gire o suporte e recoloque-o.

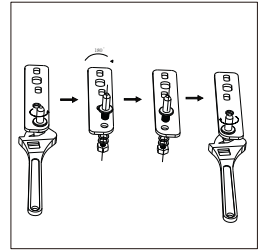
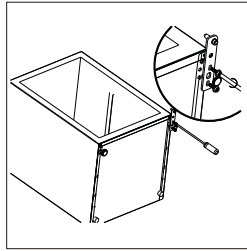

6. Encaixe o suporte no pino da dobradiça inferior e coloque-o de volta. Substitua os dois pés niveladores.

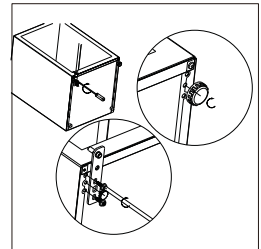

7. Recoloque a porta. Certifique-se de que está alinhada horizontalmente e verticalmente para que ambos os lados estejam selados e fechados e, finalmente, recoloque a tampa da dobradiça superior.

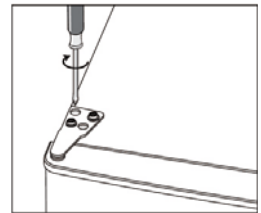

8. Insira o suporte da dobradiça e aparafuse a parte superior.
9. Use uma chave inglesa para prendê-lo, se necessário.

10. Coloque a tampa da dobradiça e aperte-a novamente.

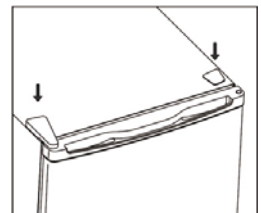

Instalação

Espaço necessário

Mantenha espaço suficiente para a porta se abrir.

Mantenha uma distância de pelo menos 50 mm entre os dois lados.

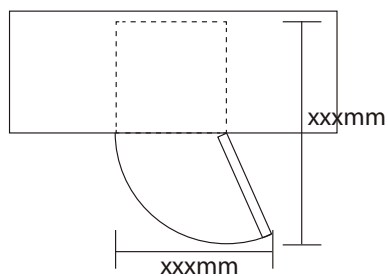

Nivelando o aparelho

Ajuste os pés de nivelamento frontais do aparelho.

Se não estiverem devidamente alinhados, a Porta e os alinhamentos magnéticos de vedação do aparelho não serão devidamente cobertos.

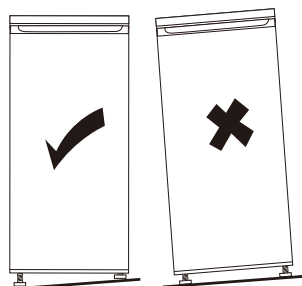

Instalação

Posicionamento

Instale este aparelho em uma sala onde a temperatura ambiente corresponda à classe climática indicada na etiqueta de classificação energética do aparelho:

Clase climática	Temperatura ambiente
SN	+10°C to +32°C
N	+16°C to +32°C
ST	+16°C to +38°C
T	+16°C to +43°C

Localização

O aparelho deve ser instalado longe de fontes de calor, como radiadores, caldeiras, luz solar direta, etc. Certifique-se de que o ar circule livremente pela parte traseira do gabinete. Para garantir o melhor desempenho, se o aparelho for colocado sob um móvel suspenso, a distância mínima entre a parte superior do móvel e o móvel deve ser de pelo menos 100 mm. O ideal, no entanto, o aparelho não deve ser colocado sob unidades suspensas de parede. O nivelamento preciso é garantido por pés ajustáveis na base do gabinete.



Atenção! Deve ser possível desligar o aparelho da tomada elétrica; portanto, o plugue deve estar facilmente acessível após a instalação do aparelho.

Conexão elétrica

Antes de conectar, certifique-se de que a voltagem e a frequência mostradas na placa de identificação correspondem à sua fonte de alimentação doméstica. O aparelho deve ser conectado a uma conexão de aterramento. O plugue do cabo de alimentação é fornecido com um contato para essa finalidade. Se a ficha da fonte de alimentação doméstica não estiver ligada à terra, ligue o aparelho a uma tomada separada de acordo com os regulamentos em vigor, consultando um electricista qualificado.

O fabricante declina qualquer responsabilidade se as precauções de segurança acima não forem observadas. Este aparelho está em conformidade com as Diretivas da CEE

Uso diário

Primeiro uso

Limpendo o interior

Antes de usar o aparelho pela primeira vez, lave o interior e todos os acessórios internos com água morna e um pouco de sabão neutro para remover o cheiro típico de um produto novo, a seguir seque completamente.

Importante! Não use detergentes abrasivos ou pós, pois podem danificar o acabamento.

Ajustando a temperatura

- Conecte o aparelho. A temperatura interior é controlada por um termostato. Possui 5 (8) posições. 1 é o mais quente e 5 (7) é o mais frio, e 0 indica que está desligado.
- O aparelho pode não funcionar à temperatura correta se estiver muito quente ou se você abrir a porta constantemente.

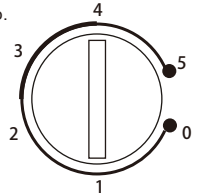

Uso diário

Prateleiras removíveis

Todas as prateleiras podem ser movidas e reposicionadas.

Posicionando as prateleiras da porta

Para armazenar alimentos ou bebidas de diferentes tamanhos, as prateleiras das portas podem ser colocadas em diferentes alturas, siga o processo abaixo para ajustar as prateleiras:

- Etapa 1. Retire a prateleira do aparelho.
- Passo 2. Escolha a nova posição e coloque a prateleira pressionada entre os dois slots até que esteja totalmente fixada.

Gaveta verdureiro

Esta gaveta é adequada para guardar legumes e frutas. Ele pode ser retirado se você julgar necessário.

Descongelando

Alimentos ultracongelados ou congelados podem ser descongelados no compartimento do refrigerador ou em temperatura ambiente antes do uso. Coloque os alimentos congelados em um prato ou tigela para evitar o fluxo de água ao descongelar no compartimento.

Dicas úteis

Dicas para resfriar alimentos frescos

Para o melhor desempenho:

Não armazene alimentos quentes ou líquidos evaporados na geladeira

Cubra ou embrulhe os alimentos, especialmente se tiverem gosto forte

Coloque os alimentos de forma que o ar possa circular livremente em torno deles

Dicas para refrigeração

Carnes (todos os tipos): embrulhe em sacos de polietileno e coloque na prateleira de vidro acima da gaveta de legumes. Por segurança, guarde assim por apenas um ou dois dias, no máximo.

Alimentos cozinhados, pratos frios, etc: devem ser tapados e podem ser colocados em qualquer prateleira.

Frutas e verduras - devem ser cuidadosamente limpas e colocadas no recipiente para verduras.

Uso diário

Manteiga e queijo - devem ser colocados em recipientes herméticos especiais ou embrulhados em papel alumínio ou sacos de polietileno para excluir o máximo de ar possível.

Garrafas de leite - devem ter tampa e devem ser guardadas no suporte para garrafas da porta. Bananas, batatas, cebolas e alho, se não forem embalados, não devem ser mantidos na geladeira.

Coloque diferentes alimentos em diferentes compartimentos de acordo com a tabela a seguir

Compartimentos de geladeira	Tipo de comida
Porta do compartimento da geladeira ou varandas	Alimentos com conservantes naturais, como geléias, sucos, bebidas, condimentos. Não armazene alimentos perecíveis.
Gaveta de legumes (gaveta de salada)	Frutas, ervas e vegetais devem ser colocados separadamente na gaveta para vegetais. Não guarde bananas, cebolas, batatas, alho na geladeira.
Prateleira da geladeira - média	Produtos lácteos, ovos
Prateleira da geladeira - topo	Alimentos que não precisam ser cozinhados, como alimentos prontos, frios, sobras.

Limpeza

Por razões de higiene, o aparelho deve ser limpo regularmente, incluindo o interior e acessórios.



Cuidado! O aparelho pode ser ligado à corrente durante a limpeza.

Perigo de choque elétrico! Antes de limpar, desligue o aparelho e retire a ficha da rede ou desligue o disjuntor ou fusível. Nunca limpe o aparelho com um limpador a vapor. Pode haver acúmulo de umidade nos componentes elétricos, perigo de choque elétrico! Os vapores quentes podem danificar as peças de plástico. O aparelho deve estar seco antes de ser colocado novamente em serviço.

Importante! Óleos etéreos e solventes orgânicos podem atacar peças de plástico, por exemplo, suco de limão ou suco de casca de laranja, ácido butírico, produtos de limpeza que contêm ácido acético.

- Não permita que tais substâncias entrem em contato com as peças do aparelho.
- Não use produtos de limpeza abrasivos
- Retire os alimentos do congelador. Conservar em local fresco e bem coberto.
- Desligue o aparelho e retire a ficha da rede ou desligue o disjuntor.
- Limpe o aparelho e os acessórios interiores com um pano e água morna. Após a limpeza, limpe com água doce e seque.
- O acúmulo de poeira no condensador aumenta o consumo de energia. Por este motivo, limpe cuidadosamente o condensador na parte de trás do aparelho uma vez por ano com uma escova macia ou aspirador de pó. (1)
- Depois que tudo estiver seco, volte a colocar o aparelho em funcionamento.

(1) Se o condensador estiver na parte traseira do aparelho.

Uso diário

Solução de problemas



Cuidado! Antes de solucionar problemas, desconecte a fonte de alimentação. Somente um electricista qualificado ou pessoa competente deve solucionar problemas não encontrados neste manual.

Importante! Existem alguns sons durante o uso normal (compressor, circulação de refrigerante).

Problema	Causa possível	Solução
O aparelho não funciona.	O aparelho não está ligado.	Ligue o aparelho.
	A tomada principal não está ligada ou está mal ligada.	Ligue o aparelho à tomada elétrica.
	O fusível está queimado ou está com defeito.	Verificar o fusível e substituir se necessário.
	A tomada tem defeito.	As peças defeituosas devem ser reparadas por um electricista.
O aparelho fica demasiado frio.	A temperatura está definida para valores demasiado baixos.	Gire o regulador de temperatura para uma configuração mais quente temporariamente.
A comida está muito quente.	A temperatura não está ajustada corretamente.	Por favor consulte a secção "Instalação inicial".
	A porta esteve aberta durante um longo período de tempo.	Mantenha a porta aberta apenas durante o tempo necessário.
	Foi colocada uma grande quantidade de alimentos no aparelho nas últimas 24 horas.	Gire o Painel de Controlo para uma configuração mais fria temporariamente.
	O aparelho está perto de uma fonte de calor.	Por favor consulte a secção "Localização da instalação".
Ruídos incomuns.	O aparelho não está nivelado.	Reajuste os pés.
	O aparelho está em contacto com a parede ou com outros objetos.	Mova o aparelho ligeiramente.
	Um componente, como por exemplo um tubo, na parte de trás do aparelho, está em contacto com outra parte do aparelho ou com a parede.	Se necessário, dobre cuidadosamente o componente para fora do caminho.

Se o mau funcionamento reaparecer, entre em contacto com o Centro de Assistência Técnica.

Esses dados são necessários para ajudá-lo de forma rápida e correta. Escreva os dados necessários aqui, consulte a placa de identificação.

Anexo ao manual de instruções

As funções mencionadas abaixo não são adequadas para todos os modelos, este folheto é apenas uma referência.

Esta lista fornece todos os requisitos de design ecológico (de acordo com o regulamento (UE) 2019/2019 sobre design ecológico e o regulamento (UE) 2019/2016 sobre rotulagem energética, se esses requisitos forem aplicáveis ao seu produto.

Este refrigerador não foi projetado para ser integrado em uma peça de mobília, a menos que indicado de outra forma no manual de instruções.

Gavetas, cestos e prateleiras devem ser mantidos em suas posições atuais, a menos que especificado de outra forma neste documento.

As portas e tampas do refrigerador devem ser removidas antes do descarte, para evitar que crianças ou animais fiquem presos no interior.

Configurações recomendadas:

Geladeira: +4 °C

Freezer: -18 °C

CONGELAMENTO RÁPIDO

Recomenda-se usar esta função ao colocar uma grande quantidade de alimentos para congelar no congelador. 24 horas antes de congelar alimentos frescos, pressione o botão "Fast Freeze" para ativar a função de congelamento rápido. Quando esta função é ativada, o indicador "Fast Freeze" acende. Decorridas as 24 horas, coloque os alimentos a congelar no congelador. Esta função é desativada automaticamente após 72 horas; Também pode ser desativado manualmente pressionando o botão "Fast Freeze".

RESFRIAMENTO RÁPIDO

Com a função de resfriamento rápido, é possível aumentar a capacidade de resfriamento do refrigerador. Recomenda-se usar esta função ao colocar uma grande quantidade de alimentos no refrigerador. Para ativar a função de resfriamento rápido, pressione o botão "Fast Cool". Quando esta função é ativada, o indicador "Fast Cool" acende. Esta função é desativada automaticamente após 6 horas; Também pode ser desativado manualmente pressionando o botão "Fast Cool".

Como armazenar alimentos:

Para evitar o desperdício de alimentos, consulte os tempos e configurações de armazenamento recomendados:

Geladeira: Alimentos diferentes, especialmente frutas e vegetais, têm diferentes temperaturas de armazenamento. O tempo de armazenamento é de 1-3 dias (com configuração de temperatura "média").

Congelador: 1 semana (configuração de temperatura: Min) 1 mês (configuração de temperatura: Max)

Para otimizar a velocidade de congelamento e obter mais espaço de armazenamento, o freezer pode ser usado sem as gavetas embutidas.

A quantidade de alimentos frescos que podem ser congelados em um determinado período de tempo está indicada na placa de dados. Os limites de carga são determinados por cestos, gavetas, prateleiras, etc. Certifique-se de que esses componentes podem ser facilmente fechados após inserir os alimentos.

Para evitar desperdício de alimentos, consulte o manual do usuário para saber os tempos e configurações de armazenamento

recomendados.

Informações sobre o modelo podem ser obtidas digitalizando o código QR impresso na etiqueta de energia.

Esta etiqueta também inclui o identificador do modelo, que pode ser usado para consultar o portal de registro em:

<https://eprel.ec.europa.eu>

Este produto contém uma fonte de luz de classe G de eficiência energética (se equipado).

Ficha de informação do produto

Marca comercial ou nome do fornecedor: SAIVOD				
Endereço do fornecedor: Hermosilla, 112 - 28009 Madrid · España				
Identificador de modelo: FSM623ES				
Tipo de aparelho de refrigeração:				
Aparelho de baixo ruído:	não	Tipo de construção:	de instalação livre	
Aparelho de armazenagem de vinhos:	não	Outros aparelhos de refrigeração:	si	
Parâmetros gerais do produto:				
Parâmetro		Valor	Parâmetro	Valor
Dimensões totais (milímetros)	Altura	510	Volume total (dm ³ or l)	41
	Largura	440		
	Profundidade	470		
IEE		99	Classe de eficiência energética	E
Emissão de ruído aéreo (dB(A) re 1pW)		39	Classe de emissão de ruído aéreo	C
Consumo anual de energia (kWh/a)		79	Classe climática:	N/ST

Temperatura ambiente mínima (°C) para a qual o aparelho de refrigeração é adequado	16	Temperatura ambiente máxima (°C) para a qual o aparelho de refrigeração é adequado	38
Regulação de inverno	não		
Parâmetros dos compartimentos:			
Tipo de compartimento	Parâmetros e valores dos compartimentos		
	Volume do compartimento (dm ³ ou l)	Regulação de temperatura recomendada para otimizar a conservação dos alimentos (°C) (estas regulações não podem contradizer as condições de conservação estabelecidas no anexo IV, quadro 3)	Capacidade e de congelação (kg/24 h)

Despensa	não	-	-	—	-
Armazenagem de vinhos	não	-	-	—	-
Cave	não	-	-	—	-
Alimentos frescos	sim	41	4	—	M
Ultrarrefrigeração	não	-	-	—	-
0 estrelas ou produção de gelo	não	-	-	—	-
1 estrela	não	-	-	—	-
2 estrelas	não	-	-	—	-
3 estrelas	não	-	-	—	-
4 estrelas	não	-	-	—	-
Secção de 2 estrelas	não	-	-	—	-
Compartimento de temperatura variável	tipos de compartimento	-	-	—	-
Compartimentos de quatro estrelas					
Função de congelamento rápido			não		

Parâmetros de fontes de luz:	
Tipo de fonte de luz	NA
Classe de eficiência energética	NA
Duração mínima da garantia do fabricante: 36 meses	
Informações adicionais:	
https://www.elcorteingles.es/etiquetado-energetico/	



Quando for necessário eliminar o produto, por favor considere o impacto ambiental e leve-o a um ecoponto adequado para reciclar. Os plásticos e metais utilizados na construção deste equipamento podem ser separados para permitir a sua reciclagem. Pergunte no centro de reciclagem que lhe está mais próximo, para mais detalhes. Todos nós podemos participar na protecção do meio ambiente.

O Real Decreto Legislativo 84/2021 de 18 de Outubro (legislação espanhola) outorga aos bens de natureza duradoura uma garantia legal de 3 anos.

Ficam excluídos desta cláusula de garantia as avarias ou danos produzidos por:

- Instalação incorreta (tensão, pressão de gás ou de água, conexões elétricas ou hidráulicas), reinstalações ou colocações de móveis feitas pelo consumidor sem aplicar as instruções corretas.
- Causas acidentais como quedas, golpes, derrame de líquidos, introdução de corpos estranhos, assim como qualquer outra causa de força maior.
- Uso negligente, inadequado, ou não doméstico como aparelhos instalados em cabeleireiros, bares, restaurantes, hotéis, etc.
- A intervenção ou manipulação por serviços técnicos distintos aos oficiais da marca.
Corrosão e/ou oxidação, tanto os causados pelo uso e desgaste normal do aparelho, como os acelerados por condições ambientais adversas.
- Uso de acessórios ou produtos consumíveis que não sejam originais da marca.

Também ficam excluídos da garantia:

- Componentes expostos ao desgaste pelo uso normal (candeeiros, artigos para calafetar, isolantes, tubos, sistemas de escoamento de águas, etc.) a partir do sexto mês, exceto defeito de origem.
- Componentes não eletromecânicos, estéticos, plásticos, vidros, rebatíveis, saboneteiras, prateleiras, grelhas, etc.
- Serviços de conservação, limpeza, desentupimentos, mudança da direção de abertura de portas, eliminação de corpos estranhos, obstruções, revisões de funcionamento ou recalibragens, etc.
- Produtos informáticos: Eliminação de vírus, restauração de programas por este motivo, ou a reinstalação do disco rígido por se ter apagado o seu conteúdo.

Modelo	FSM623ES
Categoria de domésticos aparelho de refrigeração	\
Classe de energética	E
Anual de energia Consumo	79 kWh/an
Volume de armazenamento	Geladeira: 41L
Degelo	Manual
Faixa de ambiente + classe climática	N / ST (+16°C a +38°C)
Ruído	39dB / C
Pontuação: tensão e frequência / Amperagem	220V-240V ~ 50Hz 0.55A
Refrigerante/quantidade	R600a / 12.5g
Dimensão do producto (LxPxA) (WxDxH)	440x470x510(mm)
Peso neto	14Kg
Tipo de INSTALAÇÃO	Ereta livre

In the interest of your safety and to ensure the correct use, before installing and first using the appliance, read this user manual carefully, including its hints and warnings. To avoid unnecessary mistakes and accidents, it is important to ensure that all people using the appliance are thoroughly familiar with its operation and safety features. Save these instructions and make sure that they remain with the appliance if it is moved or sold, so that everyone using it through its life will be properly informed on appliance use and safety.

For the safety of life and property keep the precautions of these user's instructions as the manufacturer is not responsible for damages caused by omission.

Children and vulnerable people safety

- This appliance can be used by children aged from 8 years and above and persons with reduced physical, sensory or mental capabilities or lack of experience and knowledge if they have been given supervision or instruction concerning use of the appliance in a safe way and understand the hazards involved.
- Children aged from 3 to 8 years are allowed to load and unload this appliance.
- Children should be supervised to ensure that they do not play with the appliance.
- Cleaning and user maintenance shall not be made by children unless they are aged from 8 years and above and supervised.
- Keep all packaging well away from children. There is risk of suffocation.

- If you are discarding the appliance pull the plug out of the socket, cut the connection cable (as close to the appliance as you can) and remove the door to prevent playing children to suffer electric shock or to close themselves into it.
- If this appliance featuring magnetic door seals is to replace an older appliance having a spring lock (latch) on the door or lid, be sure to make that spring lock unusable before you discard the old appliance. This will prevent it from becoming a death trap for a child.

General safety

 **WARNING!** Keep ventilation openings, in the appliance enclosure or in the built-in structure, clear of obstruction.

 **WARNING!** Do not use mechanical devices or other means to accelerate the defrosting process, other than those recommended by the manufacturer.

 **WARNING!** Do not damage the refrigerant circuit.

 **WARNING!** Do not use other electrical appliances (such as ice cream makers) inside of refrigerating appliances, unless they are approved for this purpose by the manufacture.

 **WARNING!** Do not touch the light bulb if it has been on for a long period of time because it could be very hot.¹⁾

1) If there is a light in the compartment.

⚠ **WARNING!** When positioning the appliance, ensure the supply cord is not trapped or damaged.

⚠ **WARNING!** Do not locate multiple portable socket-outlets or portable power suppliers at the rear of the appliance.

- Do not store explosive substances such as aerosol cans with a flammable propellant in this appliance.
- The refrigerant isobutane (R-600a) is contained within the refrigerant circuit of the appliance, a natural gas with a high level of environmental compatibility, which is nevertheless flammable.
- During transportation and installation of the appliance, be certain that none of the components of the refrigerant circuit become damaged.
 - avoid open flames and sources of ignition
 - thoroughly ventilate the room in which the appliance is situated
- It is dangerous to alter the specifications or modify this product in any way. Any damage to the cord may cause a short circuit, fire and/or electric shock.
- This appliance is intended to be used in household and similar applications such as
 - staff kitchen areas in shops, offices and other working environments;
 - farm houses and by clients in hotels, motels and other residential type environments;
 - bed and breakfast type environments;
 - catering and similar non-retail applications.

 **WARNING!** If the supply cord is damaged, it must be replaced by the manufacturer, its service agent or similarly qualified persons in order to avoid a hazard.

 **WARNING!** The light bulb supplied with this appliance is a “special use lamp bulb” usable only with the appliance supplied. This “special use lamp” is not usable for domestic lighting.¹⁾

- Power cord must not be lengthened.
- Make sure that the power plug is not squashed or damaged by the back of the appliance. A squashed or damaged power plug may overheat and cause a fire.
- Make sure that you can come to the mains plug of the appliance.
- Do not pull the mains cable.
- If the power plug socket is loose, do not insert the power plug. There is a risk of electric shock or fire.
- You must not operate the appliance without the lamp.
- This appliance is heavy. Care should be taken when moving it.
- Do not remove nor touch items from the freezer compartment if you hands are damp/wet, as this could cause skin abrasions or frost/freezer burns.
- Avoid prolonged exposure of the appliance to direct sunlight.

Daily use

- Do not put hot on the plastic parts in the appliance.
- Do not place food products directly against the rear wall.

1) If there is a light in the compartment.

- Frozen food must not be re-frozen once it has been thawed out.¹⁾
- Store pre-packed frozen food in accordance with the frozen food manufacturer's instructions.¹⁾
- Appliance's manufacturer's storage recommendations should be strictly adhered to. Refer to relevant instructions.
- Do not place carbonated or fizzy drinks in the freezer compartment as it creates pressure on the container, which may cause it to explode, resulting in damage to the appliance.¹⁾
- Ice lollies can cause frost burns if consumed straight from the appliance.¹⁾
- To avoid contamination of food, please respect the following instructions
- Opening the door for long periods can cause a significant increase of the temperature in the compartments of the appliance.
- Clean regularly surfaces that can come in contact with food and accessible drainage systems.
- Clean water tanks if they have not been used for 48h; flush the water system connected to a water supply if water has not been drawn for 5 days.
- Store raw meat and fish in suitable containers in the refrigerator, so that it is not in contact with or drip onto other food.
- Two-star frozen-food compartments (if they are presented in the appliance) are suitable for storing pre-frozen food, storing or making ice-cream and making ice cubes.

1) If there is a freezer compartment.

2) If there is a fresh-food storage compartment.

- One-, two- and three -star compartments (if they are presented in the appliance) are not suitable for the freezing of fresh food.
- If the appliance is left empty for long periods, switch off, defrost, clean, dry and leave the door open to prevent mould developing within the appliance.

Care and cleaning

- Before maintenance, switch off the appliance and disconnect the mains plug from the mains socket.
- Do not clean the appliance with metal objects.
- Do not use sharp objects to remove frost from the appliance. Use a plastic scraper.¹⁾
- Regularly examine the drain in the refrigerator for defrosted water. If necessary, clean the drain.
If the drain is blocked, water will collect in the bottom of the appliance.²⁾

Installation

Important! For electrical connection carefully follow the instructions given in specific paragraphs.

- Unpack the appliance and check if there are damages on it. Do not connect the appliance if it is damaged. Report possible damages immediately to the place you bought it. In that case retain packing.

1) If there is a freezer compartment.

2) If there is a fresh-food storage compartment.

- It is advisable to wait at least four hours before connecting the appliance to allow the oil to flow back in the compressor.
- Adequate air circulation should be around the appliance, lacking this leads to overheating. To achieve sufficient ventilation follow the instructions relevant to installation.
- Wherever possible the spacers of the product should be against a wall to avoid touching or catching warm parts (compressor, con-denser) to prevent possible burn.
- The appliance must not be located close to radiators or cookers.
- Make sure that the mains plug is accessible after the installation of the appliance.

Service



- Any electrical work required to do the servicing of the appliance should be carried out by a qualified electrician or competent person.
- This product must be serviced by an authorized Service Center, and only genuine spare parts must be used.

Energy saving

- Don't put hot food in the appliance;
- Don't pack food close together as this prevents air circulating;
- Make sure food don't touch the back of the compartment(s);

- If electricity goes off, don't open the door(s);
- Don't open the door(s) frequently;
- Don't keep the door(s) open for too long time;
- Don't set the thermostat on exceeding cold temperatures;
- Some accessories, such as drawers, can be removed to get larger storage volume and lower energy consumption.

Environment Protection

 This appliance does not contain gasses which could damage the ozone layer, in either its refrigerant circuit or insulation materials. The appliance shall not be discarded together with the urban refuse and rubbish. The insulation foam contains flammable gases: the appliance shall be disposed according to the appliance regulations to obtain from your local authorities. Avoid damaging the cooling unit, especially the heat exchanger. The materials used on this appliance marked by the symbol  are recyclable.

 The symbol on the product or on its packaging indicates that this product may not be treated as household waste. Instead it should be taken to the appropriate collection point for the recycling of electrical and electronic equipment. By ensuring this product is disposed of correctly, you will help prevent potential negative consequences for the environment and human health,

which could otherwise be caused by inappropriate waste handling of this product. For more detailed information about recycling of this product, please contact your local council, your household waste disposal service or the shop where you purchased the product.

Packaging materials

The materials with the symbol are recyclable. Dispose the packaging in a suitable collection containers to recycle it.

Disposal of the appliance

1. Disconnect the mains plug from the mains socket.
2. Cut off the mains cable and discard it.



WARNING! During using, service and disposal the appliance, please pay attention to symbol similar as left side, which is located on rear of appliance (rear panel or compressor) and with yellow or orange color.

It's risk of fire warning symbol. There are flammable materials in refrigerant pipes and compressor.

Please be far away fire source during using, service and disposal.

Overview

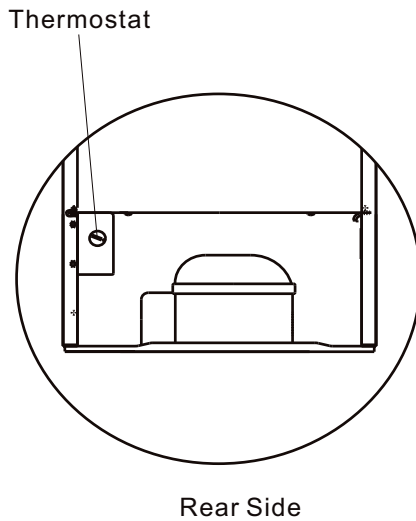
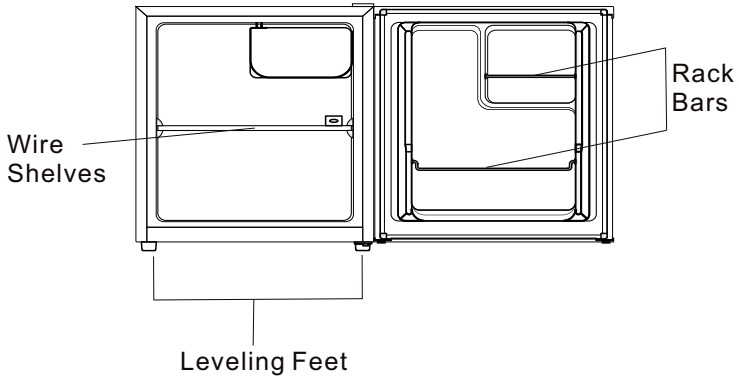

Note: Above picture is for reference only.

Reverse Door

Tool required: Philips screwdriver, Flat bladed screwdriver, Hexagonal spanner.

- Ensure the unit is unplugged and empty.
- To take the door off, it is necessary to tilt the unit backwards. You should rest the unit on something solid so that it will not slip during the door reversing process.
- All parts removed must be saved to do the reinstallation of the door.
- Do not lay the unit flat as this may damage the coolant system.
- It's better that 2 people handle the unit during assembly.

1. Remove the top right hinge cover.

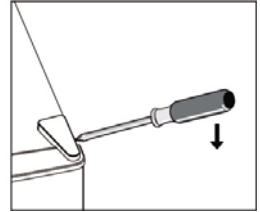

2. Undo the screws. Then remove the hinge bracket.

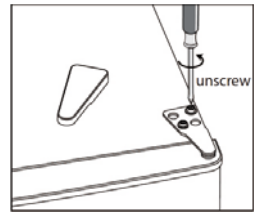

3. Remove the top left screw cover.

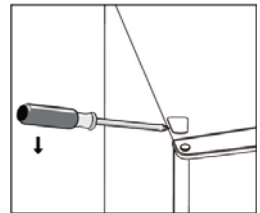

4. Move the core cover from left side to right side. And then lift the upper door and place it on a padded surface to prevent it from scratching.

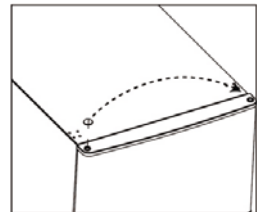

Reverse Door

5. Unscrew and remove the bottom hinge pin, turn the bracket over and replace it.

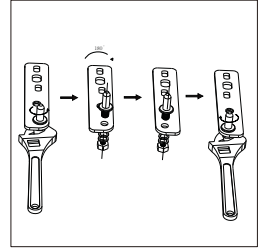
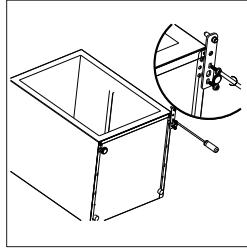

6. Refit the bracket fitting the bottom hinge pin. Replace both adjustable feet.

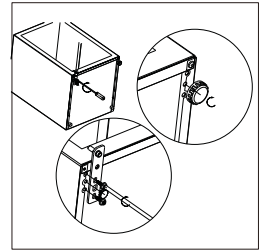

7. Place the door back on. Ensure the door is aligned horizontally and vertically so that the seals are closed on all sides before finally tightening the top hinge.
8. Insert the hinge bracket and screw it to the top of the unit.
9. Use a spanner to tighten it if necessary.

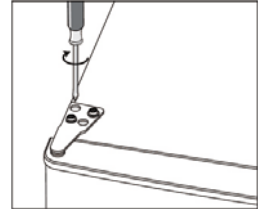

10. Put the hinge cover and the screw cover back.

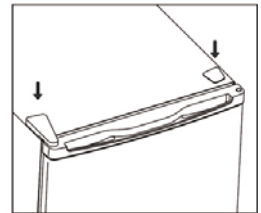

Installation

Space Requirement

- Keep enough space of door open.
- Keep at least 50mm gap at two sides.

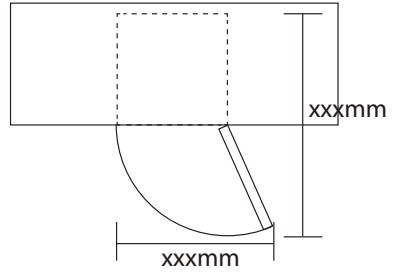

Levelling the unit

To do this adjust the two levelling feet at front of the unit.

If the unit is not level, the doors and magnetic seal alignments will not be covered properly.

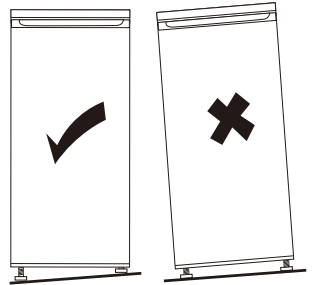

Installation

Positioning

Install this appliance at a location where the ambient temperature corresponds to the climate class indicated on the rating plate of the appliance:

Climate class	Ambient temperature
SN	+10°C to +32°C
N	+16°C to +32°C
ST	+16°C to +38°C
T	+16°C to +43°C

Location

The appliance should be installed well away from sources of heat such as radiators, boilers, direct sunlight etc. Ensure that air can circulate freely around the back of the cabinet. To ensure best performance, if the appliance is positioned below an overhanging wall unit, the minimum distance between the top of the cabinet and the wall unit must be at least 100 mm. Ideally, however, the appliance should not be positioned below overhanging wall units. Accurate leveling is ensured by one or more adjustable feet at the base of the cabinet.

 **Warning!** It must be possible to disconnect the appliance from the mains power supply; the plug must therefore be easily accessible after installation.

Electrical connection

Before plugging in, ensure that the voltage and frequency shown on the rating plate correspond to your domestic power supply. The appliance must be earthed. The power supply cable plug is provided with a contact for this purpose. If the domestic power supply socket is not earthed, connect the appliance to a separate earth in compliance with current regulations, consulting a qualified electrician. The manufacturer declines all responsibility if the above safety precautions are not observed. This appliance complies with the E.E.C. Directives.

Daily Use

First use

Cleaning the interior

Before using the appliance for the first time, wash the interior and all internal accessories with lukewarm water and some neutral soap so as to remove the typical smell of a brand new product, then dry thoroughly.

Important! Do not use detergents or abrasive powders, as these will damage the finish.

Temperature Setting

- Plug on your appliance. The internal temperature is controlled by a thermostat. There are 6(8) settings . 1 is warmest setting and 5 (7) is coldest setting and 0 is off.
- The appliance may not operate at the correct temperature if it is in a particularly hot or if you open the door often.

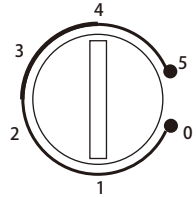

Position different food in different compartments according to below table

Refrigerator compartments	Type of food
Door or balconies of fridge compartment	<ul style="list-style-type: none">• Foods with natural preservatives, such as jams,juices, drinks, condiments.• Do not store perishable foods.
Crisper drawer (salad drawer)	<ul style="list-style-type: none">• Fruits, herbs and vegetables should be placed separately in the crisper bin.• Do not store bananas, onions, potatoes, garlic in the refrigerator.
Fridge shelf – middle	<ul style="list-style-type: none">• Dairy products, eggs
Fridge shelf – top	<ul style="list-style-type: none">• Foods that do not need cooking, such as ready-to-eat foods, deli meats, leftovers.

Daily use

Movable shelves

All shelves are able to be moved to suitable positions.

Positioning the door shelves

In order to storage food or beverage with different size, the door shelves can be placed at different height. Follow below process to adjust the shelves.

- Step 1. pull the shelf to be free.
- Step 2. Select suitable position and press the shelf to two convex plates until it is totally blocked.

Vegetable Drawer

The drawer is suitable for storing fruit and vegetables. It can be pull out freely.

Thawing

Deep-frozen or frozen food, prior to be used, can be thawed in a fridge compartment or at room temperature. Place the frozen food in a dish or bowl to avoid the flowing of condensate water when thaw it in compartment.

Daily Use

Helpful hints and tips

Hints for fresh food refrigeration

To obtain the best performance:

- do not store warm food or evaporating liquids in the refrigerator
- do cover or wrap the food, particularly if it has a strong flavor
- position food so that air can circulate freely around it

Hints for refrigeration

Useful hints:

- Meat (all types): wrap in polythene bags and place on the glass shelf above the vegetable drawer. For safety, store in this way only one or two days at the most.
- Cooked foods, cold dishes, etc.: these should be covered and may be placed on any shelf.
- Fruit and vegetables: these should be thoroughly cleaned and placed in the vegetable draw-er.
- Butter and cheese: these should be placed in special airtight containers or wrapped in aluminium foil or polythene bags to exclude as much air as possible.
- Milk bottles: these should have a cap and should be stored in the bottle rack on the door. Bananas, potatoes, onions and garlic, if not packed, must not be kept in the refrigerator.

Cleaning

For hygienic reasons the appliance interior, including interior accessories, should be cleaned regularly.



Caution! The appliance may not be connected to the mains during cleaning. Danger of electrical shock! Before cleaning switch the appliance off and remove the plug from the mains, or switch off or turn out the circuit breaker or fuse. Never clean the appliance with a steam cleaner. Moisture could accumulate in electrical components, danger of electrical shock! Hot vapors can lead to the damage of plastic parts. The appliance must be dry before it is placed back into service.

Important! Ethereal oils and organic solvents can attack plastic parts, e.g. lemon juice or the juice from orange peel, butyric acid, cleanser that contain acetic acid.

- Do not allow such substances to come into contact the appliance parts.
- Do not use any abrasive cleaners
- Remove the food from the freezer. Store them in a cool place, well covered.
- Switch the appliance off and remove the plug from the mains, or switch off or turn out the circuit breaker of fuse.
- Clean the appliance and the interior accessories with a cloth and lukewarm water. After cleaning wipe with fresh water and rub dry.
- Accumulation of dust at the condenser increases energy consumption. For this reason carefully clean the condenser at the back of the appliance once a year with a soft brush or a vacuum cleaner.¹⁾
- After everything is dry place appliance back into service.

1) If the condenser is at back of appliance.

Daily Use

Troubleshooting

 **Caution!** Before troubleshooting, disconnect the power supply. Only a qualified electrician or competent person must do the troubleshooting that is not in this manual.

Important! There are some sounds during normal use (compressor, refrigerant circulation).

Problem	Possible cause	Solution
Appliance does not work	Temperature regulation knob is set at number "0".	Set the knob at other number to switch on the appliance.
	Mains plug is not plugged in or is loose	Insert mains plug.
	Fuse has blown or is defective	Check fuse, replace if necessary.
	Socket is defective	Mains malfunctions are to be corrected by an electrician.
The food is too warm.	Temperature is not properly adjusted.	Please look in the initial Temperature Setting section.
	Door was open for an extended period.	Open the door only as long as necessary.
	A large quantity of warm food was placed in the appliance within the last 24 hours.	Turn the temperature regulation to a colder setting temporarily.
	The appliance is near a heat source.	Please look in the installation location section.
Appliance cools too much	Temperature is set too cold.	Turn the temperature regulation knob to a warmer setting temporarily.
Unusual noises	Appliance is not level.	Re-adjust the feet.
	The appliance is touching the wall or other objects.	Move the appliance slightly.
	A component, e.g. a pipe, on the rear of the appliance is touching another part of the appliance or the wall.	If necessary, carefully bend the component out of the way.

If the malfunction shows again, contact the Service Center. These data are necessary to help you quickly and correctly. Write the necessary data here, refer to the rating plate.

Manual Leaflet

Below mentioned functions are not suitable for all models, this leaflet is just a reference.

This list provides all Eco-design requirements (following the (EU)2019/2019 Eco-design and (EU)2019/2016 Energy labelling) , if the requirement is applicable to your product.

The refrigerating appliance is not intended to be used as a built-in appliance, unless specifically shown as such into its instruction manual.

The drawers, baskets and shelves should be kept in their current position unless otherwise specified in this document.

Doors and lids of the refrigeration appliance should be removed before disposal in the landfill, to avoid children or animals getting trapped inside.

Recommended setting:

Refrigerator compartment: +4°C

Freezer compartment: -18°C

FAST FREEZE

The use of this function is recommended when placing a very high quantity of food to be frozen in the freezer compartment. 24 hours before freezing fresh food, press the Fast Freeze button to activate the Fast Freeze function. When activated, the Fast Freeze indicator turns on. After 24 hours place the food to be frozen in the freezing zone of freezer compartment. The function is automatically disabled after 72 hours, or can be manually disabled by pressing Fast Freeze button.

FAST COOL

Using Fast Cool function it is possible to increase the cooling capacity

in the refrigerator compartment. The use of this function is recommended when placing a very high quantity of food in the refrigerator compartment. Press the Fast Cool button to activate Fast Cool function. When activated, the Fast Cool indicator turns on. The function is automatically disabled after 6 hours, or can be manually disabled by pressing Fast Cool button again.

How to store foodstuffs:

To avoid food waste, please refer to the recommended setting and storage times :

Fridge compartment: Different food, especially vegetable and fruit, have different storage temperature. The storage time is 1 to 3 days (temp setting: middle)

Freezer compartment: 1 week (temp setting: Min) and 1 month (temp setting: Max)

To optimize freezing speed and get more storage space, the freezer compartment can be used without the freezer drawers.

The quantity of fresh food that can be frozen in a specific time period is indicated on the rating plate. Load limits are determined by baskets, flaps, drawers, shelves etc. Make sure that these components can still close easily after loading.

To avoid food waste, please refer to the recommended setting and storage times found in the user manual.

The model information can be retrieved using the QR-Code reported in the energy label.

The label also includes the model identifier that can be used to consult the portal of the registry at

<https://eprel.ec.europa.eu>

This product contains a light source of energy efficiency class G (if present).

Supplier's name or trade mark: SAIVOD				
Supplier's address (2) : Hermosilla, 112 - 28009 Madrid · España				
Model identifier: FSM623ES				
Type of refrigerating appliance: Refrigerator				
Low-noise appliance:	no	Design type:	freestanding	
Wine storage appliance:	no	Other refrigerating appliance:	yes	
General product parameters:				
Parameter		Value	Parameter	Value
Overall dimensions (millimetre)	Height	510	Total volume (dm ³ or l)	41
	Width	440		
	Depth	470		
EEI		99	Energy efficiency class	E
Airborne acoustical noise emissions (dB(A) re 1 pW)		39	Airborne acoustical noise emission class	C
Annual energy consumption (kWh/a)		79	Climate class:	N/ST

Minimum ambient temperature (°C), for which the refrigerating appliance is suitable	16	Maximum ambient temperature (°C), for which the refrigerating appliance is suitable	38	
Winter setting	no			
Compartment Parameters:				
Compartment type	Compartment parameters and values			
	Compartment Volume (dm ³ or l)	Recommended temperature setting for optimised food storage (°C) These settings shall not contradict the storage conditions set out in Annex IV, Table 3	Freezing capacity (kg/24 h)	Defrosting type (auto-defrost = A, manual defrost = M)
Pantry	no	-	-	-

Wine storage	no	-	-	—	-
Cellar	no	-	-	—	-
Fresh food	yes	41.0	4	—	M
Chill	no	-	-	—	-
0-star or ice- making	no	-	-	—	-
1-star	no	-	-	—	-
2-star	no	-	-	—	-
3-star	no	-	-	—	-
4-star	no	-	-	-	-
2-star section	no	-	-	—	-
Variable temperature compartment	compartment types	-	-	—	-
For 4-star compartments					
Fast freeze facility			NO		
Light source parameters (1) (2):					

Type of light source	NA
Energy efficiency class	NA
Minimum duration of the guarantee offered by the manufacturer : 36 months	
Additional information:	
Weblink: https://www.elcorteingles.es/etiquetado-energetico/	



When the time comes to eliminate this product, please consider the environmental impact and take it to recognised recycling facility instead of disposing it with general household waste. Take the equipment to a waste disposal site. Plastic and metal parts that are used in the construction of this appliance can be separated into pure grade which allow recycling. Ask to your service centre for details. Everyone of us can participate on the environmental protection.

Royal Decree-Law 1/2007, of 16 November, grants goods of a durable nature a legal guarantee of 3 years.

Damage or faults caused by the following are excluded from the guarantee:

- Incorrect installation (voltage, gas or water pressure, electrical or water connections), reinstallations or housings made by the consumer without applying the correct instructions.
- Accidental causes such as falls, knocks, contact with liquids, insertion of foreign bodies, or any other cause of force majeure.
- Negligent, inadequate or non-domestic use, such as appliances installed in hairdressers, bars, restaurants, hotels, etc.
- Manipulation by technical services other than the official ones of the brand.
- Corrosion and/or rust caused by the normal wear and tear of the appliance or accelerated by adverse environmental conditions.
- Use of accessories or consumables which are not the original ones of the brand.

The following are also excluded from the guarantee:

- Components exposed to wear and tear due to normal use (light bulbs, seals, insulators, tubes, drains, etc.), from the sixth month, save manufacturing defects.
- Non-electromechanical components, aesthetic, plastic, glass or folding components, soap dishes, shelves, grilles, etc.
- Conservation services, cleaning, unblocking, change of direction of door, removal of foreign bodies, obstructions, recalibration or fine-tuning, etc.
- Computer products: Elimination of viruses, restoration of programs for this reason, or the reinstallation of the hard disk because it has been wiped.

Model	FSM623ES
Category of household refrigerating appliance	\
Energy class	E
Annual energy consumption	79 kWh/an
Storage volume	Refrigerator: 41L
Defrost	Manual
Climate class + Ambient range	N / ST (+16°C to +38°C)
Noise	39dB / C
Rated voltage and frequency / Rated current	220V-240V ~ 50Hz 0.55A
Refrigerant / Amount	R600a / 12.5g
Product dimension (W × D × H)	440x470x510(mm)
Net weight	14Kg
Type of installation	Free Standing

