

Saivod

I d e a l 8 5 0

UÁ ÁÁÁ ÁÁÁ ÁÁÁ ÁÁÁ ÁÁÁ

E

D

F

UK

P

ÍNDICE

- 1 **ADVERTENCIAS**
- 2 **DESCRIPCIÓN DE LA MAQUINA Y CARACTERÍSTICAS TÉCNICAS**
- 3 **INSTALACIÓN**
- 4 **QUITAR LAS MANCHAS**
- 5 **INSTRUCCIONES PARA EL USO DE LA MAQUINA**
- 6 **PANEL DE MANDOS**
- 7 **TABLA DE PROGRAMAS**
- 8 **MANTENIMIENTO**
- 9 **SI LA MAQUINA NO FUNCIONA**
- 10 - 11 **DIBUJOS E ILUSTRACIONES**

ADVERTENCIAS

Es muy importante que este manual de instrucciones se conserve con el equipo, para consultas futuras. En caso de venta o traslado de la máquina a otro usuario, controlar que el manual acompañe siempre al equipo, para permitir que el nuevo propietario se informe sobre el funcionamiento y las advertencias correspondientes. La misma cosa vale también para el traslado sin extraer el aparato por estar en dotación de la habitación. Estas advertencias se dan por razones de seguridad y deben leerse atentamente antes de comenzar a usar el aparato.

- El uso de este aparato deberá ser el de una lavadora para uso doméstico, cualquier otro uso deberá considerarse impropio y por lo tanto, peligroso.
- No tocar la máquina con las manos mojadas.
- Prohibir el uso de la máquina a menores sin la vigilancia de un adulto.
- Abrir la máquina sólo después de haber terminado el lavado.
- Para cualquier eventualidad, apagar la máquina, presionando la perilla de programación (P) presionar y soltar el pulsador si está previsto.
- Si la máquina se encuentra sobre un piso de moqueta, controlar que entre las pata y el piso haya circulación de aire.
- Cuidar que la máquina no se apoye en los cables de alimentación eléctrica.
- No sobrecargar con lencería a la máquina. Seguir las instrucciones que se encuentran en este manual.
- La máquina es pesada, tenga cuidado al desplazarla.
- Antes de usarla quitar el embalaje y los tornillos de bloqueo, si no lo hace, se pueden producir graves daños tanto al producto como al ambiente. Ver las instrucciones.
- Lavar solamente prendas de ropa adecuadas para el lavado a máquina. En caso de duda consulte al productor del artículo o siga las instrucciones que se encuentran en la etiqueta del artículo mismo.
- Objetos, tales como monedas, imperdibles, clavos, tornillos, piedras o cualquier otro objeto consistente o cortante puede causar daños notables y no debe introducirse en la máquina.
- El vestuario empapado con productos petrolíferos no debe ser lavado a máquina. Si se usan desmanchadores que se evaporan para limpiar, controlar que esas sustancias hayan sido quitadas de las piezas de ropa antes de introducir las en la máquina.
- No trate nunca de reparar la máquina usted sólo, las reparaciones efectuadas por personas inexpertas pueden causar daños y graves desperfectos. Consultar un Centro de Asistencia Técnica autorizado. Insistir siempre en tener piezas de recambio originales.

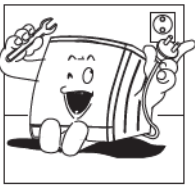

En caso de mantenimiento, aislar siempre la máquina de las fuentes de energía eléctrica.

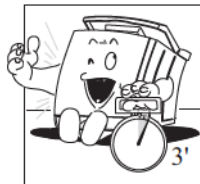

La máquina se abre sólo tres minutos después de haber terminado el ciclo, o luego de haberla apagado.

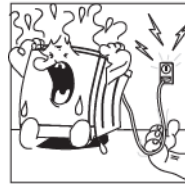

No tirar el cable de alimentación eléctrica o el aparato para extraer el enchufe de la toma de corriente.

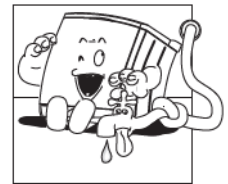

Luego de haberla usado, desconecte la máquina de la red de alimentación eléctrica y cierre el grifo del agua.



No exponer el aparato a los agentes atmosféricos.



No desconectar o no introducir el enchufe con las manos mojadas.

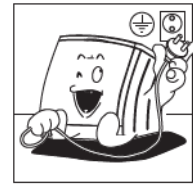

Es indispensable conectar la máquina a una instalación eléctrica dotada de un eficiente toma a tierra, según lo estipula la Ley.

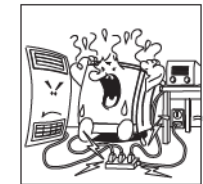

No conviene utilizar adaptadores, extensiones o tomas múltiples de corriente.

BIENVENIDO

Nuestra enhorabuena por su elección.

Le rogamos leer atentamente lo que viene a continuación para que usted pueda utilizar con sencillez y seguridad las múltiples funciones de la máquina.

Úsela y ya verá Ud. cuántas satisfacciones le brinda.

DESCRIPCIÓN DE LA MAQUINA

La lavadora es un electrodoméstico que lava todo tipo de tejido cuando usted lo desea. La estructura ha sido realizada con paneles de chapa tratados y barnizados de modo que sus cualidades estéticas puedan permanecer inalteradas a través del tiempo.

El motor y todas las piezas que tienen movimiento han sido estudiadas y realizadas de modo que garanticen el máximo de silencio posible.

El cesto de acero inoxidable es amplio y bien encajado, para obtener una mejor calidad de lavado y para obtener una mayor duración de la lencería.

El panel de mandos le permite usar fácilmente todos los lavados que se desea.

La alta estabilidad se debe a una constante investigación de los técnicos sobre los equilibrios de las masas en movimiento.

CARACTERÍSTICAS TÉCNICAS

Dimensiones:	<i>Ancho: 40 cm. - altura: 85 cm. - Profundidad 60 cm.</i>
Presión del agua:	<i>0,5 N/cm² mín.- 10 N/cm² Máx.</i>
Carga máxima para lavados:	<i>5 Kg.- Algodón, lino. 2 Kg.- Sintéticos y delicados 1 Kg.- Lana</i>
Peso:	<i>82 Kg. aprox.</i>
Potencia absorbida:	<i>Controlar la placa que se encuentra en el interior del portillo del filtro del agua de la lavadora o en la parte posterior de la máquina.</i>
Conexión eléctrica:	<i>Controlar la placa que se encuentra en el interior del portillo del filtro del agua de la lavadora o en la parte posterior de la máquina.</i>

INSTALACIÓN

Atención:

La instalación debe ser efectuada por personal profesionalmente calificado, según las instrucciones del constructor, porque una instalación errada puede causar daños a las personas, animales o cosas. La máquina puede ser instalada en cualquier lugar con tal que la temperatura ambiental no sea inferior a los 3 °C y los cables o los tubos ubicados en la parte trasera de la máquina no queden aplastados.

Desembalaje:

* Llevar la máquina cerca del lugar en que será instalada y quitar la envoltura exterior (Fig. 1), en caso de duda sobre la integridad de la máquina, no utilizar el equipo y consultar al personal profesionalmente calificado.

* Por razones de transporte, el grupo oscilante de la máquina está bloqueado por 4 separadores de plástico con tornillos.

Antes de hacer funcionar la máquina aflojar los tornillos de bloqueo con una llave especial y quitar los tornillos junto con los separadores de plástico (Fig. 2), guardando los tornillos y los separadores por si se presenta la necesidad de trasladar la máquina.

NOTA: En el caso que los separadores de plástico queden dentro de la máquina, abrir el panel lateral, soltando los cuatro tornillos de fijación que se indican en la figura 2, con la letra V y volver a montar de nuevo el panel.

* Levantar la máquina y quitar la base inferior de plástico celular (Fig. 3A).

* Inclinarla máquina y extraer los dos esquineros interiores de plástico celular (si están previstos), tirando las dos bandas de cartón E-F. Extraer antes la banda E, y luego la banda F (Fig. 3B).

Puesta en obra:

Instalar con cuidado la máquina cerca de los puntos de conexión.

DONDE ESTÁ PREVISTO, para facilitar el desplazamiento utilizar la rueda para mover la máquina. Para accionarla mover la palanca de abajo a la derecha desplazándola hacia el lado opuesto. Una vez terminado el desplazamiento, colocar la palanca en su posición original (Fig. 4).

Para obtener un buen funcionamiento, la máquina debe instalarse en una posición plana. Esta operación puede ser efectuada regulando las patas ubicadas en la base del electrodoméstico (Fig.5) (dos patas para las máquinas dotadas de ruedas posteriores, 4 para las máquinas que no están dotadas de ruedas). Una vez que se ha nivelado, bloquear las patas ajustables apretando la tuerca en la base de la máquina con una llave adecuada.

Conexión eléctrica:

Controlar que la tensión que se indica en las características técnicas en la placa en el interior del portillo del filtro, corresponda a la que usa su instalación eléctrica.

El contador, las válvulas limitadoras, la línea de alimentación y la toma de corriente deben tener dimensiones tales que soporten la carga máxima necesaria, que se indica en la placa de las características técnicas (Fig. 6). Introducir el enchufe en la toma, controlando que esté dotada de conexión a tierra (Fig. 7). Si la toma de corriente de la instalación eléctrica a la que se conecta el enchufe no es adecuada, hay que hacer substituir la toma de corriente por personal profesionalmente calificado. Conviene no utilizar adaptadores, extensiones y tomas múltiples de corriente.

Conexión hidráulica:

Hacer salir del grifo una buena cantidad de agua hasta que salga limpia y sin impurezas (especialmente en las instalaciones hidráulicas nuevas o instalaciones que no se han usado durante mucho tiempo). Conectar al grifo el tubo de entrada del agua interponiendo la garnición-filtro en dotación y apretar a mano (Fig. 8). Controlar que por el otro lado del tubo, la entrada esté bien cerrada (Fig. 9).

Colocar el tubo de descarga a una altura mínima de 60 cm del suelo y a un máximo de 90 cm (Fig. 10).

NOTA: No conectar de manera hermética el tubo de descarga de la máquina para evitar el sifoneo. Si la instalación hidráulica no preve una descarga, posicionar el tubo de descarga con el perno en U que viene en dotación, al borde del lavabo y fijarlo al grifo (Fig. 11).

Apoyar la máquina a la pared teniendo presente que los tubos no deben quedar aplastados.

QUITAR LAS MANCHAS

Hay manchas que no pueden ser eliminadas con el lavado en lavadora.

























A continuación describimos cómo hay que tratar los tejidos antes de cargarlos en la lavadora, para evitar fracasos en el lavado y la formación de aureolas.

- **CERA:** Raspar la cera con un cuchillo sin filo, de modo que se quite lo más posible, luego planchar intercalando una hoja de papel de seda entre la plancha y la pieza de ropa manchada.
- **BOLÍGRAFO O LAPICERAS AL AGUA:** tamponar con un paño suave humedecido con alcohol de 90° incoloro. Tener cuidado en no ensanchar la mancha.
- **HUMEDAD Y MOHO.** Si luego de haber efectuado una prueba en una parte no visible de la prenda de ropa, comprueba que los colores lo soportan, efectuar un lavado con lejía agregándola en la cubeta correspondiente de su lavadora (véase la tabla de programas). En caso contrario, empapar la pieza de ropa con agua oxigenada de 10 volúmenes y dejar remojando durante 10 - 15 minutos.
- **PLANCHA:** Si el tejido está ligeramente matizado, proceder como se indica en el párrafo "Humedad y Moho".
- **OXIDO:** Utilizar un producto anti-óxido, siguiendo atentamente las recomendaciones del fabricante.
- **CHICLE:** Diluirlo con acetona y quitar con un paño limpio.
- **BARNIZ:** NO dejar que se sequen las manchas de pintura, tratarlas de inmediato con el solvente que indica el fabricante de la pintura: (agua, esencia de trementina-aguarraz, tricloro etileno), enjabonar y luego enjuagar.
- **LÁPIZ LABIAL:** Tamponar con éter si se trata de lana o algodón, o bien con tricloro etileno si se trata de una prenda de seda.
- **BARNIZ PARA UÑAS:** Apoyar el lado manchado de la pieza de ropa sobre una hoja de papel secante, luego humedecer el revés de la pieza de ropa con acetona, teniendo cuidado de cambiar frecuentemente la hoja de papel secante que se encuentra debajo de la mancha. Proceder de esta manera hasta que la mancha ha desaparecido.
- **MANCHA FERROSA:** Aplicar jugo de limón hasta su eliminación o fuerte atenuación de la mancha.
- **SEDIMENTOS O ALQUITRÁN:** Aplicar un poco de mantequilla fresca en la mancha, dejar reposar durante un tiempo y luego tamponar con esencia de trementina-aguarraz.
- **HIERBA:** enjabonar delicadamente, tratar con lejía diluida.
En el caso de prendas de lana, el alcohol de 90° puede dar buenos resultados.

SÍMBOLOS DE LAS PRENDAS DE VESTIR

Antes de poner las prendas de vestir en la máquina y para poder seleccionar el programa más adecuado, es necesario controlar las etiquetas que se encuentran en las prendas.

La tabla que viene a continuación puede ser de mucha ayuda:

	Tejido firme		Planchar hasta a 200 °C máx.		Secar extendido
	Tejido delicado		Planchar hasta a 150 °C Máx.		Secar colgado
	Lavar hasta a 95 °C		Planchar hasta a 100 °C Máx.		Secar en un colgador de ropa
	Lavar hasta a 60 °C		No planchar		Secar con máquina secadora con temperatura normal.
	Lavar hasta a 40 °C		Limpieza en seco con solvente		Secar con máquina secadora con temperatura reducida.
	Lavar hasta a 30 °C		No limpiar en seco.		No secar con máquina secadora.
	Lavar a mano		Limpiar en seco solamente con percloro, bencina transparente alcohol puro, R 111 y R 113.		
	No lavar con agua		Limpiar en seco solamente con bencina transparente, alcohol puro y R 113.		
	Lejía en agua fría				
	No se debe usar lejía				

INSTRUCCIONES PARA EL USO DE LA MAQUINA

Atención: Efectuar el primer lavado sin lencería para controlar su funcionamiento. Además, de este modo se limpiará el cesto.

- Las conexiones hidráulicas estén correctas, que el grifo esté abierto y que el tubo de descarga esté bien colocado (ver las instrucciones para la instalación en la Fig. 10-11).
- Controlar que la perilla de programación (P) se encuentre en posición de parada (STOP).
- Con las manos secas, introducir el enchufe en la toma de corriente (Fig. 7).
- Dividir la lencería según el tipo de tejido (véanse los símbolos de las prendas de ropa).
- Controlar que no hayan objetos olvidados en los bolsillos de la ropa que va a lavar, dichos objetos podrían causar daños a la lencería, a la máquina o al filtro.
- Levantar la cubierta superior (Fig. 13).
- Para acceder al cesto, levantar la cubierta del depósito tirándola por la manilla (sólo para máquinas con doble puerta). (Fig. 14).
- Para abrir la puerta del cesto presionar el pulsador rojo, para desengancharlo, sujetando ambos portillos con una mano (Fig. 15).
- Introducir la lencería. Para equilibrar mejor la carga durante la centrifugación, incluir, dentro de lo posible, en el mismo lavado piezas de ropa de dimensiones diferentes, pero del mismo tipo de tejido. Una distribución incorrecta de la carga puede desequilibrar la lavadora durante la operación de centrifugación. Cerrar la puerta del cesto cuidando que quede bien enganchada, la cubierta del depósito (si está prevista) y cargar el detergente de la siguiente manera: (Fig. 16-A)
- *El detergente para el eventual prelavado, debe vaciarse en la cubeta identificada con el símbolo "I"
- *El detergente para el lavado debe vaciarse en la cubeta con el símbolo "II".
IMPORTANTE: Si se usa detergente en polvo, el tabique especial de color verde situado en el interior de la cubeta "II" debe tirarse hacia arriba, viceversa si se usa detergente líquido el tabique debe empujarse hacia abajo. (fig.16B)
- *El suavizante, el azulante o el perfume debe vaciarse en la cubeta con el símbolo "III"
- *Si se emplea lejía, ésta debe vaciarse en la cubeta con el símbolo "IV"

NOTA: recuerde tirar hacia arriba el tabique verde cuando usa detergente en polvo. Durante la carga del detergente, es importante que cada producto se ponga en la sección correspondiente y que no se salga.

Si el detergente entra en la sección del suavizante, se produce un enjuague con espuma y los tejidos pueden quedar manchados de blanco. En cambio si el suavizante entra en la sección del detergente, durante el lavado, puede disminuir la eficacia de éste.

ATENCION

Conviene elegir un detergente con espuma "frenada", específico para lavadoras automáticas. Dosificar siempre la cantidad correcta de detergente, siguiendo las instrucciones que proporciona el fabricante y que están indicadas en la caja del producto.

- Una cantidad excesiva de detergente, puede causar una formación excesiva de espuma y reducir las prestaciones de su lavadora.
- Una cantidad reducida, produce lavados poco satisfactorios.
- Cerrar el portillo superior, seleccionar el programa adecuado y la temperatura correcta, en base a la tabla de programas.

ELECCIÓN DEL PROGRAMA Y SELECCIÓN DE LAS FUNCIONES

ELECCIÓN DE LAS FUNCIONES

- PULSADOR DE EXCLUSIÓN DE LA CENTRÍFUGA: Presionar, si es necesario, la tecla de exclusión (Fig. 17). Presionando este pulsador la máquina completa el ciclo de lavado sin centrifugar. Es útil para el lavado de prendas que no se planchan
- PULSADOR DE MEDIA CARGA: Si la lencería es de 2,5 kg. o menos presionar el pulsador de media carga (Fig.18). Presionando este pulsador se reduce la cantidad de agua cargada durante el lavado.
- PULSADOR STOP CON AGUA: opción válida sólo para tejidos sintéticos. Presionando el pulsador parada con agua en el depósito (Fig.19) la máquina se detiene automáticamente al comienzo del enjuague final y la lencería se quedará en remojo en el agua sin arrugarse. Para completar el programa presionar y soltar el pulsador parada con depósito lleno (Fig.19)
- PULSADOR VARIADORA DE VELOCIDAD DE CENTRÍFUGA: Plantear la velocidad de centrifuga deseada presionando el pulsador (Fig.20). Dicha función vale solamente para los programas enérgicos porque en los programas delicados y en el programa lana se selecciona automáticamente la baja velocidad (500 r.p.m)

PUESTA EN MARCHA DE LA MAQUINA:

- 1) Plantear el programa deseado con las perillas Termostato regulable (T)(Fig.21) (si está previsto) y programa (P)(Fig.23).

Atención! No hacer girar la perilla de los programas (P) en sentido anti-horario (Fig.22).

- 2) Para poner en marcha la máquina tirar la perilla programadora (P) (Fig.22) se encenderá la luz indicadora (Fig.30).

Si accidentalmente ha sobrepasado la posición que deseaba, interrumpa el programa presionando la perilla de los programas (P) (Fig.22). Hacer girar la perilla de los programas en sentido horario, hasta volver a la posición deseada. Repetir nuevamente la operación N°2.

Siempre es posible, aunque no aconsejable, agregar durante el lavado prendas que se habían olvidado durante el lavado principal.

En este caso operar de la siguiente manera:

Presionar la perilla de los programas (P) (Fig.22).

Esperar 3 minutos aproximadamente para permitir que el dispositivo de seguridad se desbloquee. Abrir la cubierta superior, por fin abrir la puerta del cesto presionando el pulsador rojo, luego añadir la ropa que se había olvidado.

Cerrar la puerta del cesto (cuidando que quede bien enganchada), y la cubierta superior. para poner en marcha nuevamente la máquina repetir la operación N°2.

- 3) Al final del programa de lavado la máquina se detiene automáticamente en uno de los puntos de parada marcados STOP del programador (P).

- Presionar la perilla de los programas (Fig.22).
- Esperar 3 minutos para que se desbloquee el portillo superior.
- Abrir el portillo superior, la puerta del cesto presionando el pulsador rojo y luego extraer la lencería.

NOTA: Después que ha terminado el lavado, se aconseja desconectar la máquina de la corriente con las manos secas(Fig.7) y cerrar el grifo del agua (Fig.24).

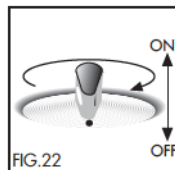
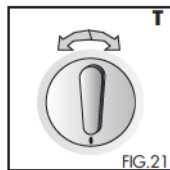
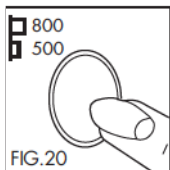
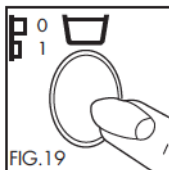
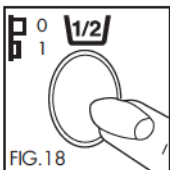
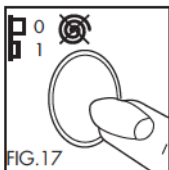

PROGRAMAS ENERGICOS PARA TEJIDOS DE ALGODON

Perilla (P)*	Perilla (T)**	Progra-mas	Simbolos etiquetas	Compartimiento detergente	Ejemplos grado de suciedad	Canti-dad Kg.	Descripción de programa	Uso pulsadores suplementarios			
1	max 90° min 30° **	Prelavado			Para paños de tejido de algodón muy sucios con manchas orgánicas	Hasta 5	Prelavado, lavado, 3 enjuagues, suavizante, descarga y centrifuga final	A elegir	A elegir	—	A elegir
2	max 90° min 30° **	Muy sucio			Para sábanas, camisas manteles, toallas de tejidos resistentes normalmente sucios	Hasta 5	Lavado, 3 enjuagues, suavizante, descarga y centrifuga final	A elegir	A elegir	—	A elegir
3	—	Enjuagues			Para enjuagar o reparar la lencería de tejido resistente mucho tiempo si utilizar	Hasta 5	3 enjuagues, suavizante, descarga y centrifuga final	A elegir	—	—	A elegir
4	—	Trata-mientos espe-ciales			Para suavizar o almidonar o perfumar la lencería de tejidos resistentes	Hasta 5	1 enjuague, suavizante, descarga y centrifuga final	A elegir	—	—	A elegir
5	—	Centrifuga final larga			Centrifuga enérgica	Hasta 5	Descarga y centrifuga final	A elegir	—	—	A elegir

PROGRAMAS DELICADOS PARA TEJIDOS SINTETICOS

Perilla (P)*	Perilla (T)**	Progra-mas	Simbolos etiquetas	Compartimiento detergente	Ejemplos grado de suciedad	Canti-dad Kg.	Descripción de programa	Uso pulsadores suplementarios			
6	max 60° min 30° **	Pre-lavado delicado			Para tejidos sintéticos muy sucios con manchas de todo tipo	Máx im 2,5	Prelavado, lavado, enjuagues, suavizante, descarga y centrifuga final	A elegir	A elegir	A elegir	550
7	max 60° min 30° **	Sintéti-cos resisten-tes			Para tejidos sintéticos blancos y de color con colores resistentes	Máx im 2,5	Lavado, enjuagues, suavizante, descarga y centrifuga final	A elegir	A elegir	A elegir	550
8	—	Enju-gues			Para enjuagar o reparar la lencería de tejidos sintéticos que no se utilizan hace tiempo	Máx im 2,5	Enjuagues, suavizante, descarga y centrifuga final	A elegir	—	—	550
9	—	Trata-mientos especia-les y centrifuga final			Para suavizar o almidonar o perfumar lencería en tejidos sintéticos	Máx im 2,5	1 enjuague y centrifuga final	A elegir	—	—	550
10	—	Centrifuga final corta			Centrifuga fina	Máx im 2,5	Descarga y centrifugado final	A elegir	—	—	550

PROGRAMAS DELICADOS PARA TEJIDOS DE LANA

Perilla (P)*	Perilla (T)**	Progra-mas	Simbolos etiquetas	Compartimiento detergente	Ejemplos grado de suciedad	Canti-dad Kg.	Descripción de programa	Uso pulsadores suplementarios			
11	35°	Lana virgen			Lana lavable en lavadora	Máx im 1	Lavado con agua alto nivel, enjuagues, suavizante, descarga y centrifuga final	A elegir	—	A elegir	550
12	—	Centrifuga final corta			Centrifuga final	Máx im 1	Descarga y centrifugado final	A elegir	—	—	550

* Posición perilla programador ** Posición perilla termostato regulable

MANTENIMIENTO

NOTA INTRODUCTIVA

Nuestra lavadora es una máquina que no requiere particulares y complicadas operaciones de mantenimiento, porque ha sido proyectada para durar a través del tiempo, sin embargo es recomendable tener algunas atenciones al usarla. Para efectuar las operaciones que vienen a continuación asegúrese que la corriente esté desconectada (Fig. 7) y que el grifo esté cerrado (Fig.12).

CÓMO LIMPIAR LA LAVADORA

Limpiar el mueble exterior con un paño húmedo, no usar productos abrasivos. Una vez que ha terminado el lavado, deje abierta la tapa durante un cierto tiempo para permitir que las partes de goma se sequen.

Quitar periódicamente los residuos de detergente que quedan en las cubetas, con una esponja húmeda. Quitar los sifones de los compartimientos y lavarlos con agua corriente.

PORTILLO DE INSPECCIÓN

Es posible recuperar objetos que accidentalmente han caído entre el cesto y el tanque, quitando el almohadillado de material plástico ubicado en la parte opuesta del portillo del cesto. (ver Fig. 25).

SI LA MAQUINA NO FUNCIONA

Antes de consultar el servicio de asistencia técnica, controle que las operaciones siguientes hayan sido efectuadas por completo; ahorrará tiempo y dinero.

No funciona (con la luz indicadora apagada)

Controle que:

- 1) No haya fallado la corriente eléctrica.
- 2) El enchufe esté correctamente conectado en la toma de corriente.
- 3) La perilla de programación (P) esté tirada o el pulsador de marcha y parada (si existe), esté presionado.
- 4) Que el portillo superior esté cerrado.
- 5) Consulte al Técnico.

No funciona (con la luz indicadora encendida)

Controle que:

- 1) La perilla de programación (P) esté en el programa seleccionado.
- 2) Ver el problema que se describe a continuación "no carga agua".

No carga agua

Controle que:

- 1) Haya agua en la instalación hidráulica
- 2) Que el grifo esté abierto
- 3) Que no hayan pliegues en el tubo hidráulico.
- 4) Con la corriente desconectada, limpie el pequeño filtro de entrada, que se encuentra entre el grifo y el tubo de carga del agua.
- 5) Consulte al Técnico.

Carga y descarga agua continuamente

Controle que:

- 1) Que el tubo de descarga se encuentre a la altura correcta (60-90 cm).
- 2) La salida del tubo de descarga no esté dentro del agua.
- 3) Consulte al Técnico.

No descarga y no centrifuga

Controle que:

- 1) El tubo de descarga esté correctamente ubicado.
- 2) No hayan pliegues en los tubos de descarga.
- 3) Las dosis de detergente no sean excesivas.
- 4) La cubeta del detergente no esté incrustada.
- 5) El detergente sea el que corresponde para lavar en lavadora.

El portillo superior no se abre.

- 1) Esperar 3 minutos después de terminado el programa.

Vibra o es ruidosa

Controle que:

- 1) La lencería de casa (sábanas, manteles, etc.) esté extendida y no doblada.
- 2) La lavadora esté correctamente apoyada sobre sus patas.
- 3) Los cuatro tornillos y los separadores del embalaje hayan sido quitados.

No carga agua

Controle que:

Hay demasiada espuma

Controle que:

- 1) No haya usado demasiado detergente u un tipo de detergente no adecuado.

La lencería no está muy centrifugada

Controle si:

- 1) La lencería estaba distribuida uniformemente en el cesto.
- 2) Ha elegido la velocidad de centrifugación correcta.

La máquina se detiene durante el lavado

Controle que:

- 1) No haya una interrupción de corriente

Residuos de detergente en las cubetas

Controle que:

- 1) El grifo esté bien abierto
- 2) El pequeño filtro de entrada, que se encuentra entre el grifo y el tubo de carga del agua esté limpio.

La lencería no está limpia luego del lavado

Controle que:

- 1) No se haya sobrecargado el cesto.
- 2) Se haya utilizado una cantidad correcta de detergente.
- 3) Se haya elegido el programa de lavado adecuado.

La lencería se ha desteñido o se ha encogido

Controle si:

- 1) Se ha elegido un programa correcto
- 2) Se ha elegido la temperatura correcta

Haga la prueba de poner en marcha la máquina nuevamente para ver si el inconveniente se ha resuelto. Si el problema se repite llame al Servicio de Asistencia citando:

- 1) El tipo de avería
- 2) El modelo
- 3) El número de matrícula que se encuentra en la placa ubicada en el interior del portillo del filtro (Fig. 26).

INDEX

- 1 ALLGEMEINE HINWEISE**
- 2 BESCHREIBUNG DES WASCH- VOLLAUTOMAT - TECHNISCHE KENNDATEN**
- 3 INSTALLIERUNG**
- 4 FLECKEN BESEITIGUNG**
- 5 ANGABEN ZUM EINSATZ DES AUTOMATEN**
- 6 BEDIENFELD**
- 7 TABELLE DER PROGRAMME**
- 8 WARTUNG**
- 9 WENN DER AUTOMAT NICHT BETRIEBSTUCHTIG IST**
- 10 - 11 VERACHTUNG**

ALLGEMEINE HINWEISE

Diese Bedienungsanleitung muß unbedingt gemeinsam mit dem Gerät aufbewahrt werden, damit sie im Bedarfsfall zu Rate gezogen werden kann. Wird das Gerät verkauft oder an einen anderen Benutzer weitergegeben, muß auch die Bedienungsanleitung ausgehändigt werden, um dem neuen Eigentümer die Möglichkeit zu geben, sich bezüglich Funktion und Bedienung zu informieren. Gleichmaßen gilt auch, wenn das Gerät bei einem Umzug als Wohnungsausstattung zurückgelassen wird. Diese Hinweise werden aus Sicherheitsgründen gegeben und müssen vor Installation bzw. Gebrauch des Gerätes aufmerksam gelesen werden.

- Das Gerät ist als Haushaltswaschmaschine bzw. Wäschetrockner einzusetzen; jede anderweitige Nutzung gilt als artfremd und ist demnach gefährlich.
- Berühren Sie den Automaten nicht mit feuchten oder nassen Händen und Füßen.
- Unbeaufsichtigten Kindern ist die Nutzung des Automaten zu untersagen.
- Der Automat darf erst am Ende des Waschzyklusses geöffnet werden.
- Bei Auftreten jeglicher Notsituation ist der Automat durch Drücken des Programmierknopfes (P) oder, sofern vorhanden, durch Drücken und Loslassen des Stop-Knopfes auszuschalten.
- Stellen Sie den Automaten auf Auslegware auf, überprüfen Sie, daß zwischen den Justierfüßchen und dem Boden eine ausreichende Luftzirkulation besteht.
- Achten, daß das Gerät nicht auf dem Speisekabel steht.
- Die Waschmaschine nicht überladen; diesbezüglich sollten die Anweisungen in der Bedienungsanleitung beachtet werden.
- Das Gerät ist schwer; Achtung beim Verstellen.
- Vor Inbetriebnahme die Verpackung und die Klemmschrauben entfernen. Sollte dies nicht geschehen, könnten sowohl das Produkt als auch die Umwelt schwere Schäden erleiden. Siehe Bedienungsanleitung.
- Es dürfen nur Kleidungsstücke gewaschen werden, die für eine Reinigung in der Waschmaschine geeignet sind. Im Zweifelsfall muß man den Hersteller des Artikels konsultieren bzw die Hinweise auf der Etikette im Inneren des Artikels beachten.
- Gegenstände wie Geldstücke, Sicherheitsnadeln, Nägel, Schrauben, Steine oder andere kompakte oder schneidende Gegenstände können schwere Schäden verursachen und dürfen nicht in das Gerät gegeben werden.
- Mit Erdölprodukten getränkte Kleidungsstücke dürfen nicht in der Maschine gewaschen werden. Werden flüchtige Fleckenentferner zur Reinigung verwendet, muß man sichergeben, daß diese Substanzen vom Kleidungsstück entfernt wurden, bevor dieses in die Waschmaschine gegeben wird.
- Niemals versuchen das Gerät allein zu reparieren, Von unkundigen Personen durchgeführte Reparaturen können Schäden oder schwerwiegende Störungen verursachen. Wenden Sie sich an das nächste autorisierte Kundendienstzentrum. Verlangen Sie immer Original-Ersatzteile

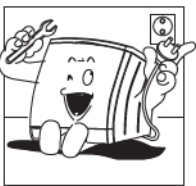

Im Falle von Wartungseingriffen ist der Netzstecker zu ziehen

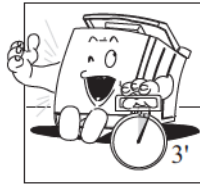

Eine Sicherheitssperre gestattet eine Öffnung des Waschund Trockenvollautomaten erst 3 Minuten nach Zyklusende.

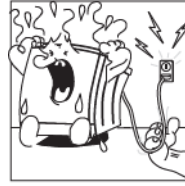

Netzstecker niemals mit feuchten oder nassen Händen einstecken oder ziehen.

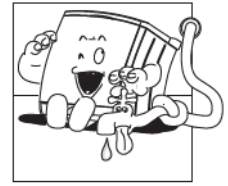

Nach dem Gebrauch wird angeraten, den Netzstecker zu ziehen und den Wasserhahn zu schließen.

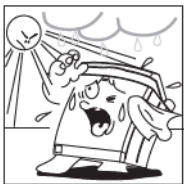

Schützen Sie den Automaten vor Umwelteinflüssen



Ziehen Sie zur Unterbrechung der Netzversorgung nicht am Kabel oder gar am Automaten selbst.

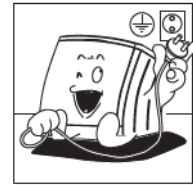

Der Wasch- und Trockenvollautomat ist an ein ordnungsgemäß und den geltenden Gesetzenormen entsprechendes geerdetes Netz anzuschließen.



Verwenden Sie keine Verlängerungskabel.

WILLKOMMEN!

Sehr geehrte Kundin, seher geehrter Kunde!

Sie haben eine gute Wahl getroffen und wir danken Ihnen für das Vertrauen, daß Sie uns entgegengebracht haben. Wir bitten Sie, die folgenden Seiten aufmerksam zu lesen. Sie werden Ihnen bei der Bedienung und Nutzung der zahlreichen Funktionen des Wasch- und

Trockenvollautomaten leicht verständlicher und sicherer Wegweiser sein.

BESCHREIBUNG DES WASCH- UND TROCKENVOLLAUTOMATEN

Dieser Wasch-vollautomat ist ein Haushaltsgerät, das jede Art von Textilien wäscht..

Die **Struktur** besteht aus hochwertig verarbeiteten und mit einem widerstandsfähigen Anstrich versehenen Blechtafeln.

Der **motor** und alle sich bewegenden teile garantieren äußerst geringe Geräuschentwicklungen.

Die **großräumige Trommel** aus Edelstahl schont Ihre Wäsche und garantiert aufgrund ihrer Beschaffenheit eine hohe Waschqualität.

Auf dem **Bedienfeld** finden Sie die Bedienelemente zur Anwahl aller Wasch-programme.

Die **außerordentliche Stabilität** ist ein Ergebnis ständiger Forschungen hinsichtlich der Gewichtsverteilung der sich bewegenden Mengen.

TECHNISCHE DATEN

Maße :	<i>Breite 40cm - llöhe 85cm - Tiefe 60cm</i>
Druck der Wasserversorgungsleitung:	<i>0,5N/cm²- minimal - 10N/cm²- maximal</i>
Fassungsvermögen:	<i>5Kg- Baumwolle, Leinen - 2Kg - Synthetik, Feinwäsche 1Kg - Wolle</i>
Weight:	<i>ca 82 Kg</i>
Absorbed power:	<i>siehe Typenschild im Inneren des Wasser-Filterdeckels oder auf der Rückseite der Waschmaschine</i>
Electrical connection:	<i>siehe Typenschild im Inneren des Wasser-Filterdeckels oder auf der Rückseite der Waschmaschine</i>

INSTALLIERUNG

Achtung:

Die Installation ist durch geschultes Fachpersonal entsprechend der durch den Hersteller gegebenen Hinweise auszuführen.

Der Automat kann überall dort aufgestellt werden, wo die Umgebungstemperatur 3 °C nicht unterschreitet. Achten Sie darauf, daß Kabel und Schläuche an der Rückseite des Automaten nicht gequetscht werden.

Auspacken:

Positionieren Sie den Automaten in unmittelbarer Nähe seines zukünftigen Aufstellortes und nehmen Sie die Verpackung ab (Abb.1). Ist der Zustand des Automaten nicht einwandfrei, wenden Sie sich unverzüglich an das Fachpersonal.

Aus Transportgründen wird die Schwinggruppe der Maschine mit 4 Distanzstücken aus Plastik und den entsprechenden Schrauben fixiert.

Vor Inbetriebnahme des Gerätes die Klemmschrauben mit einem entsprechenden Schraubenschlüssel lockern und gemeinsam mit den Distanzstücken aus Plastik entfernen (Abb.2). Die Distanzstücke und Schrauben für einen eventuellen Umzug aufbewahren.

N.B. Sollten die Distanzstücke aus Plastik im Inneren des Gerätes zurückbleiben, muß die seitliche Platte durch Lockern und Entfernen der drei Klemmschrauben (siehe die mit dem Buchstaben V gekennzeichneten Punkte auf der Abbildung 2) geöffnet werden; dann die seitliche Platte wieder montieren.

* Das Gerät anheben und die Unterlage entfernen (Abb.3A).

* Das Gerät neigen und die beiden internen Polystyrolecken entfernen (wo vorgesehen), hierzu an den beiden Kartonstreifen E-F ziehen und zwar zuerst am Teil E, anschließend am Teil F (Abb.3B).

Installation:

Das Gerät vorsichtig an den Aufstellort bzw. in die Nähe der Anschlüsse bringen. **WO VORHANDEN**, kann zum leichteren Verstellen die Transportrolle verwendet werden. Zur Benutzung dieser Rolle muß man den Hebel rechts unten auf die entgegengesetzte Seite drücken. Nach dem Verstellen wird der Hebel wieder in seine ursprüngliche Position gebracht (Abb.4).

Für eine einwandfreie Funktion des Gerätes ist es wichtig, daß dieses eben steht. Das Ausrichten erfolgt durch entsprechendes Verstellen der Füße (Abb.5), die sich auf der Unterseite des Gerätes befinden (2 Füße bei Geräten mit rückseitigen Rollen, 4 Füße bei Geräten ohne Rollen). Nach dem Ausrichten werden die verstellbaren Füße durch Festschrauben der Gegenmutter mit Hilfe eines Schraubenschlüssels blockiert.

Elektrischer Anschluß

Überprüfen Sie, ob die auf der Innenseite der Filterklappe angegebene Spannung der anliegenden Netzspannung entspricht, ob der Zähler, die Begrenzungsventile, die Versorgungsleitung und die Steckerbuchse entsprechend der maximalen Belastung ausgelegt sind (Abb.6)

Stecken Sie den Stecker ein und schließen Sie somit den Automaten ans Netz an (Abb.7). Sollten Steckerbuchse und Maschinenstecker nicht zueinander passen, ist die Steckerbuchse vom Fachmann auszuwechseln.. Vom Einsatz von Adaptern, Verlängerungen und Vielfachsteckdosen ist abzusehen.

Hydraulikanschluß

Öffnen Sie den Zulaufhahn und lassen Sie eine ausreichende Menge Wasser ab, bis dieses klar und sauber bleibt (dies gilt insbesondere für neue Hydraulikanlagen und für neue Hydraulikanlagen und für über längere Zeit ruhende Netze). Schließen Sie den Wasserzulaufschlauch mit gleichzeitiger Einlage der beliegenden Filterdichtung an den Hahn an und ziehen Sie beides mit der Hand fest (Abb.8).

Kontrollieren Sie auch den Anzug des anderen Schlauchendes (Abb.9).

Der Ablassschlauch ist in einer Höhe von mindestens 60 cm und höchstens 90 cm vom Boden zu positionieren (Abb.10).

Anmerkung: Der Ablassschlauch ist zur Vermeidung von Saugwirkungen nicht luftdicht abzuschließen. Existiert innerhalb der Hydraulikanlage keine Entwässerungsöffnung, ist der Ablassschlauch über den Waschbeckenrand zu legen und am Wasserhahn zu befestigen (Abb.11).

Setzen Sie den Automaten so weit wie möglich an die Wand, ohne jedoch die vorhandenen Schläuche zu quetschen.

























FLECKENBESEITIGUNG

Im folgenden geben wir Ihnen einige Hinweise zu Fleckenvorbehandlungen vor dem Einlegen des Wäschestücks in die Maschine, die zur Vermeidung von Mißerfolgen und Fleckenrandbildungen auszuführen sind.

- **Wachs:** soweit möglich, Abkratzen mit einem unscharfen Messer, anschließend mit Zwischenlage von Seiden- oder Lischpapier bügeln.
- **Kugelschreiber und Filzstift:** Mit einem in farblosen, 90°-prozentigen Alkohol getränkten, weichen Tuch betupfen. Achten Sie darauf, den Fleck dadurch nicht zu vergrößern!
- **Stock-, Schimmel- und Feuchtigkeitsflecken:** Führen Sie zuerst eine Farbechtheitsprobe aus! Weichen Sie das Wäschestück anschließend in eine Wasserbleichmittellösung ein. Anderenfalls ist das Wäschestück in eine 10%ige Wasserstoffperoxydlösung zu tauchen und diese für 10 bis 15 Minuten einwirken zu lassen.
- **Bügeleisen:** Handelt es sich um einen leichten Brandfleck, ist wie bezüglich der "Stock- und Schimmelflecken" vorzugehen.
- **Rost:** Verwenden Sie einen Rostfleckenentferner und beachten Sie dabei genauestens die Anweisungen des Herstellers.
- **Kaugummi:** Lösen mit Azeton und Entfernen mit einem sauberen Tuch.
- **Farben und Lack:** Flecken nicht vollständig trocknen lassen. Behandeln Sie den Fleck unverzüglich mit einem auf der Farbpackung angegebenen Lösungsmittel (Wasser, Terpentin, Trichloräthylen), mit Seifenwasser auswaschen und spülen.
- **Lippenstift:** Bei Flecken auf Woll- oder Baumwollwäschestücken ist mit Äther zu behandeln. Textilien aus Seide sind mit Trichloräthylen zu behandeln.
- **Nagellack:** Befleckte Seite auf ein saugfähiges Blatt Papier auflegen und die andere Seite des Wäschestücks mit Azeton anfeuchten. Achten Sie darauf, das unter dem Fleck befindliche Papier ständig bis zur vollständigen Entfernung des Fleckes zu wechseln.
- **Metallflecken:** Bis zur Entfernung oder starken Milderung des Fleckes ständig Zitronensaft aufträufeln.
- **Schmiere oder Teer:** Frische Butter auftragen, einwirken lassen und anschließend mit Terpentin abtupfen.
- **Gras:** Leicht einseifen, mit verdünnter Bleichmittellösung behandeln. Bei Wollmaterialien lassen sich mit 90°igem Alkohol optimale Ergebnisse erzielen.

WÄSCHESYMBOL

Lesen Sie vor dem Einlegen in die Maschine zur richtigen Wahl des geeigneten Waschprogramms aufmerksam die Behandlungssymbole der Textilien. Eine zusätzliche Hilfe soll Ihnen hierbei die untenstehende Übersicht sein:

	Anspruchslose Materialien		Bügeln bis zu max. 200°C		Ausgestreckt trocknen
	Zarte Gewebe		Bügeln bis zu max. 150°C		Aufgehängt trocknen
	Waschen bis 95°C		Bügeln bis zu max. 100°C		Auf Kleiderbügel trocknen
	Waschen bis 60°C		Nicht Bügeln		Mit Trockenvollautomat bei normaler Temperatur trocknen
	Waschen bis 40°C		Trockenreinigung mit Lösungsmittel		Mit Trockenvollautomat bei niedriger Temperatur trocknen
	Waschen bis 30°C		Keine Trockenreinigung		Nicht mit dem Trockenvollautomat trocknen
	Handwäsche		Trockenreinigung nur mit: Perchlorat, Flugbenzin, reinem Alkohol, R111		
	Reinigung		Trockenreinigung nur mit: Flugbenzin, reinem Alkohol, R113		
	In kaltem Wasser bleichen				
	Nicht bleichen				

ANGABEN ZUM EINSATZ DES AUTOMATEN

Achtung: Den erstmaligen Waschzyklus ohne Wäsche ausführen, um den einwandfreien Betrieb zu überprüfen
- zudem wird der Korb gereinigt.

Überprüfungen vor jedem Waschgang:

- Hydraulikanschlüsse kontrollieren und Wasserhahn öffnen (Abb.12), Ablaßschlauch richtig positionieren (siehe Anleitungen zur Installation)(Abb. 10-11).
 - Kontrollieren, ob der Programmierknopf (P) auf der STOP-Position steht.
 - Stecker mit trockenen Händen in die Steckerbuchse einführen (Abb.7).
 - Wäsche sortieren
 - Taschen aller Wäschestücke sorgfältig kontrollieren.
 - Durch Anheben des Oberdeckels (Abb.13), die Maschine öffnen.
 - Am Griff der Abdeckung ziehen (nur bei Maschinen mit doppelter Abdeckung) (Abb.14), um zur Trommel zu gelangen.
 - Den roten Knopf drücken, um die Trommelklappe zu öffnen und dabei mit einer Hand die beiden Abdeckungen halten (Abb.15).
 - Die Wäschestücke hineinlegen. Um die Maschine während des Schleuderns nicht aus dem Gleichgewicht zu bringen, empfiehlt es sich, möglichst unterschiedlich große Wäschestücke derselben Textilart gemeinsam zu waschen. Eine unkorrekte Verteilung der Wäsche kann die Waschmaschine während des Schleuderns aus dem Gleichgewicht bringen.
- Beim Schließen der Trommelklappe darauf achten, daß diese richtig eingehakt ist; dann die Bottichabdeckung (wo vorhanden) schließen und das Waschmittel, wie nachstehend beschrieben, in den Behälter füllen: (Abb.16-A)
- * Das Waschmittel für eine eventuelle Vorwäsche wird in die Kammer mit dem Symbol " I " eingefüllt.
 - * Das Waschmittel für die Hauptwäsche in die mittlere Kammer " II " .

WICHTIG: Verwendet man ein Waschmittel in Pulverform ist die grüne Trennwand in der Kammer " II " nach oben zu ziehen, bei Verwendung eines Flüssigwaschmittels ist sie dagegen nach unten zu schieben (Abb. 16-B).

- * Den eventuellen Weichspüler oder das Bläuungsmittel oder die Duftstoffe in die Kammer mit dem Symbol " ☼ " geben.

- * Das eventuelle Bleichmittel in die Kammer mit dem Symbol " ⚡ " " geben.

N.B. Nicht vergessen, die grüne Trennwand nach oben zu ziehen, wenn man Waschmittel in Pulverform verwendet. Beim Einfüllen der Waschmittel ist es wichtig, daß jedes Produkt in seine entsprechende Kammer gefüllt wird und nicht austritt.

Sollte das Waschmittel in die Kammer für den Weichspüler gelangen, würde der Spülgang mit Waschmittel erfolgen und auf der Wäsche könnten weiße Flecken bleiben. Sollte hingegen Weichspüler in die Waschmittelkammer gelangen, könnte die Waschkraft beeinträchtigt werden.

ACHTUNG:

Es sollten schaumgebremste Waschmittel für Waschautomaten verwendet werden. Immer die vom Hersteller gegebenen Anweisungen in bezug auf die empfohlene Waschmittelmenge beachten; sie sind auf der Verpackung des Produktes zu finden:

- Zuviel Waschmittel verursacht übermäßige Schaumbildung und kann die Leistung der Waschmaschine beeinträchtigen.
- Zuwenig Waschmittel kann ein unbefriedigendes Waschergebnis zur Folge haben.
- Nach dem Schließen des Oberdeckels das geeignete Programm und die korrekte Temperatur gemäß Programmtabelle wählen.

PROGRAMM- UND FUNKTIONSWAHL FUNKTIONSWAHL:

- TASTE FÜR NICHT-SCHLEUDERN: um auf jeden Fall den Schleudergang auszuschließen, muß diese Taste gedrückt werden (Abb. 17). Bei gedrückter Taste beendet die Maschine den Waschvorgang ohne Schleuderzyklus. Dies ist besonders beim Waschen von Kleidungsstücken geeignet, die man nach der Wäsche ohne Bügeln wieder anziehen möchte.
- TASTE HALBE LADUNG: soll nur 2,5 kg oder weniger Wäsche gewaschen werden, drückt man die Taste für halbe Ladung (Abb. 18); dadurch wird die Wasserfüllmenge reduziert.
- WASSERSTAUTASTE (GEGEN ZERKNITTERN): Damit das Wasser nach dem Waschzyklus nicht aus der Wanne abfließt, ist Taste (Abb. 19) zu drücken; die Maschine stoppt somit automatisch, die Wäsche bleibt im Wasser liegen und die Falten werden aufgeweicht. Anschließend ist die Taste (Abb. 19) erneut zu betätigen, um den Zyklus mit Wasserablaß und darauffolgender Zentrifuge zu beenden.
- TASTE ZUR ANWAHL DER ZENTRIFUGENDREHZAHL: Die Zentrifugendrehzahl über die Taste (Abb. 20) auf den gewünschten Wert einstellen. Diese Funktion ist ausschließlich für energische Waschzyklen anwendbar, da die Zentrifuge bei Schonzyklen automatisch auf eine niedrige Drehzahl (500 UpM) schaltet.

EINSCHALTEN DER MASCHINE:

- 1) Das gewünschte Programm mit Hilfe des regulierbaren Thermostatknopfes (T)(Abb. 21) (wo vorhanden) und des Programmknopfes (P)(Abb. 22) wählen.

Achtung! Den Programmknopf (P) niemals gegen den Uhrzeigersinn drehen (Abb.22).

- 2) Will man die Maschine einschalten, zieht man den Programmknopf (P) (Abb.22); die Kontrolllampe leuchtet auf. Hat man zufällig die gewünschte Position überschritten, muß das Programm durch Drücken des Programmknopfes (P) (Abb.22) unterbrochen werden; Den Programmknopf im Uhrzeigersinn bis zur gewünschten Position drehen. Dann neuerlich, wie unter Punkt 2 beschrieben, vorgehen.

Während des Hauptwaschganges ist es möglich - wenn auch nicht empfehlenswert - vergessene Kleidungsstücke in die Waschmaschine zu geben.

In diesem Fall ist folgendermaßen vorzugehen:

den Programmknopf (P) (Abb.22) . Circa 3 Minuten bis zur Entsicherung warten. Den Oberdeckel und die Plastikabdeckung mit Hilfe des entsprechenden Griffes öffnen (nur bei Maschinen mit doppelter Abdeckung), dann die Trommelklappe durch Drücken der roten Taste; nun können Kleidungsstücke, die zuvor vergessen wurden, hineingelegt werden.

Die Trommelklappe wieder schließen (darauf achten, daß sie richtig eingehakt ist) und die Bottichabdeckung (wo vorhanden) sowie den Oberdeckel wieder schließen. Zum Einschalten der Maschine wie unter Punkt 2 vorgehen.

Um übermäßige Faltenbildung auf den Geweben zu verhindern behält die Washmaschine automatisch Wasser in der Trommel wenn das Washprogramm zu Ende ist. Um das wasser zu entladen, muss der Programmschalter bis zur nächsten stufe gedreht werden. Die Wäsche sollte dann sofort herausgeholt werden.







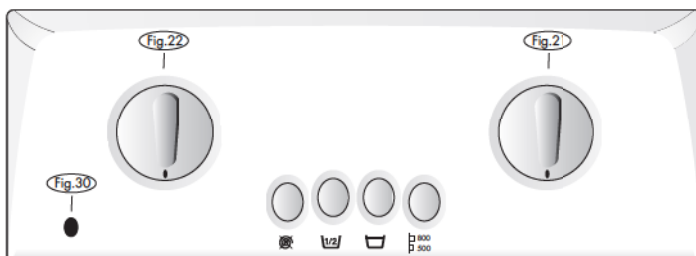
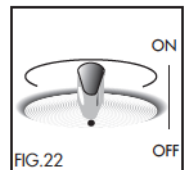
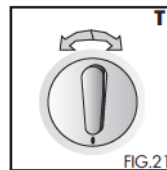
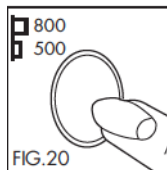
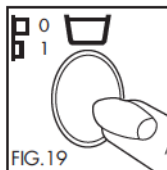
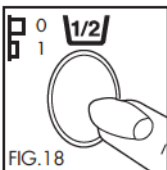
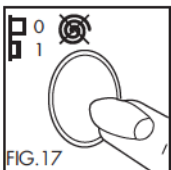



















- 3) Nach Beendigung des Waschprogrammes steht die Maschine automatisch bei einem der STOP-Zeichen des Programmknopfes (P) still.

- Den Programmknopf (Abb.22) .
- 3 Minuten warten, bis sich der Oberdeckel entsichert.
- Den Oberdeckel öffnen, die Bottichabdeckung (wo vorhanden) öffnen und dann die Trommelklappe durch Drücken auf die rote Taste; die Wäsche entnehmen.



























N.B. Es ist empfehlenswert, bei Waschende mit trockenen Händen die Stromversorgung zu unterbrechen (Fig.7) und den Wasserhahn zu schließen (Fig.24).













NORMAL WASCHPROGRAMME

Schalter (P)*	Schalter (T)**	Programm	Wasch-symbol	Waschmittel Einspülung	Wäsche	Menge kg	Programmablauf	Drucktasten			
											
1	max 90° min 30° **	Kochwäsche mit Vorwäsche		   	Stark verschmutzte Wäsche	bis 5	Vor- und Hauptwäsche, Spülen, Schleudern	—	nach Wunsch	nach Wunsch	nach Wunsch
2	max 90° min 30° **	Kochwäsche ohne Vorwäsche		   	Normal verschmutzte Wäsche	bis 5	Hauptwäsche, Spülen, Schleudern	—	nach Wunsch	nach Wunsch	nach Wunsch
3	—	kurz waschen		   	leicht verschmutzte	bis 5	Waschen; Spülen, Schleudern	—	—	nach Wunsch	nach Wunsch
4	—	spülen		   	bleichen weichspülen	bis 5	Spülen, Schleudern	—	—	—	nach Wunsch
5	—	schleudern		   	schleudern	bis 5	Schleudern	—	—	—	nach Wunsch

FEINWASCHPROGRAMME

Schalter (P)*	Schalter (T)**	Programm	Wasch-symbol	Waschmittel Einspülung	Wäsche	Menge kg	Programmablauf	Drucktasten			
											
6	max 60° min 30° **	Waschen mit Vorwäsche		   	Stark verschmutzte Feinwäsche	Max 2,5	Vor- und Hauptwäsche, Spülen, Schleudern	nach Wunsch	nach Wunsch	nach Wunsch	550
7	max 60° min 30° **	Waschen ohne Vorwäsche		   	Normal verschmutzte Feinwäsche	Max 2,5	Hauptwäsche, Spülen, Schleudern	nach Wunsch	nach Wunsch	nach Wunsch	550
8	—	kurz waschen		   	leicht verschmutzte	Max 2,5	Waschen; Spülen, Schleudern	nach Wunsch	—	—	550
9	—	spülen		   	bleichen weichspülen	Max 2,5	Spülen, Schleudern	nach Wunsch	—	—	550
10	—	schleudern		   	Schleudern	Max 2,5	Schleudern	nach Wunsch	—	—	550

WOLLPROGRAMM

Schalter (P)*	Schalter (T)**	Programm	Wasch-symbol	Waschmittel Einspülung	Wäsche	Menge kg	Programmablauf	Schleudern	Drucktasten			
												
11	35° **	Wolle		   	Maschinen waschbare Wolle	Maximum 1	Waschen; Spülen, Schleudern		nach Wunsch	—	nach Wunsch	550
12	—	Schleudern		   	Schleudern	Maximum 1	Schleudern		nach Wunsch	—	—	550

* Stellung des Programmwählers

** Stellung des Temperaturwählers

WARTUNG

EINLEITENDE ANMERKUNGEN

Unser Wasch-Vollautomat erfordert keinerlei besondere oder komplizierte Wartungsoperationen. Dennoch sind einige wichtige Punkte zu beachten. Bei den folgend beschriebenen Vorgängen sind der Netzstecker zu ziehen (Abb.7) und der Wasserhahn zu schließen (Abb.24).

WIE WIRD DIE WASCHMASCHINE GEREINIGT?

Das Gehäuse mit einem feuchten Tuch reinigen. Keine Scheuermittel verwenden.

Nach beendetem Waschvorgang soll der Deckel für kurze Zeit geöffnet bleiben, damit die Gummiteile trocknen können.

Waschmittelrückstände im Waschmittelbehälter müssen periodisch mit einem feuchten Schwamm entfernt werden.

Den Siphon entnehmen und unter fließendem Wasser spülen.

KONTROLLKLAPPE

Durch Herausziehen der Lade aus Plastik, die sich auf der gegenüberliegenden Seite der Trommelklappe (siehe Abb.25) befindet, können Gegenstände, die zufällig zwischen die Trommel und den Bottich gefallen sind, wieder entnommen werden.

WENN DIE WASCHMASCHINE NICHT FUNKTIONIERT

Bevor Sie sich an den Kundendienst wenden, ist zu prüfen, ob nachfolgend beschriebene Vorgänge durchgeführt wurden; dadurch sparen Sie Zeit und Geld.

Keine Funktion (die Kontrolleuchte leuchtet nicht auf)

Prüfen, ob:

- 1) die Stromversorgung unterbrochen ist
- 2) der Stecker richtig eingesteckt ist
- 3) der Programmknopf (P) gezogen oder - wo vorhanden - die ON/OFF-Taste gedrückt wurde
- 4) der Oberdeckel geschlossen ist
- 5) ziehen Sie einen Techniker zu Rate

Läuft nicht (die Kontrolleuchte leuchtet auf)

Prüfen, ob:

- 1) der Programmknopf (P) beim gewünschten Programm positioniert wurde
- 2) siehe nachfolgend behandelten Störfall " Zieht kein Wasser"

Zieht kein Wasser

Prüfen, ob:

- 1) Wasser in der Wasseranlage vorhanden ist
- 2) der Zulaufhahn geöffnet ist
- 3) der Wasserschlauch keinen Knick aufweist
- 4) reinigen Sie bei gezogenem Netzstecker das Siebchen zwischen Zulaufhahn und Wasserzulaufschlauch
- 5) ziehen Sie einen Techniker zu Rate

Zieht und pumpt ständig Wasser ab

Prüfen, ob:

- 1) sich der Ablaufschlauch in richtiger Höhe befindet (60-90 cm)
- 2) mit seinem Ende nicht im Wasser hängt
- 3) ziehen Sie einen Techniker zu Rate

Pumpt kein Wasser ab und schleudert nicht

Prüfen, ob:

- 1) der Ablaufschlauch richtig positioniert ist
- 2) der Wasserablaufschlauch keinen Knick aufweist
- 3) die Waschmitteldosierung zu hoch ist
- 4) im Waschmittelbehälter Ablagerungen vorhanden sind
- 5) das Waschmittel für Waschmaschinen geeignet ist

Der Oberdeckel läßt sich nicht öffnen

- 1) Die Wartezeit von drei Minuten nach Programmende einhalten

Prüfen, ob die Störung behoben ist. Wiederholt sich der Fehler, wenden Sie sich bitte an den Kundendienst unter Angabe von:

- 1) Art der Störung
- 2) Modell
- 3) Kennnummer des Gerätes (Schild auf der Innenseite der Filterklappe (Fig.26))

Vibriert oder läuft unter starker Geräuschentwicklung:

Prüfen, ob:

- 1) große Wäscheteile (Laken, Tischtücher usw.) locker eingelegt worden sind
- 2) die Maschine korrekt und fest steht
- 3) die vier Schrauben und die Transport-Distanzstücke entfernt wurden

Zuviel Schaum

Prüfen, ob:

- 1) Zuviel oder ein ungeeignetes Waschmittel verwendet wurde

Die Wäsche wurde nicht richtig geschleudert

Prüfen, ob:

- 1) die Wäsche gleichmäßig in der Trommel verteilt wurde
- 2) die richtige Schleudergeschwindigkeit gewählt wurde

Die Maschine hält während eines Waschprogrammes an

Prüfen, ob:

- 1) die Stromzufuhr unterbrochen wurde

Rückstände im Waschmittelbehälter

Prüfen, ob:

- 1) der Wasserhahn vollkommen offen ist
- 2) das Siebchen zwischen Zulaufhahn und Wasserzulaufschlauch sauber ist

Die Wäsche wird nicht sauber

Prüfen, ob:

- 1) die Trommel überladen war
- 2) die richtige Waschmittelmenge verwendet wurde
- 3) das geeignete Waschprogramm gewählt wurde

Die Wäsche ist entfärbt oder eingegangen

Prüfen, ob:

- 1) das richtige Programm gewählt wurde
- 2) die richtige Temperatur gewählt wurde

TABLE DES MATIERES

- 1 INSTRUCTIONS**
- 2 DESCRIPTION DE LA MACHINE - CARACTERISTIQUES TECHNIQUES**
- 3 INSTALLATION**
- 4 POUR ENLEVER LES TACHES**
- 5 INSTRUCTIONS POUR L' UTILISATION DE LA MACHINE**
- 6 TABLEAU DES COMMANDES**
- 7 TABLEAU DES PROGRAMMES**
- 8 ENTRETIEN**
- 9 SI LA MACHINE NE FONCTIONNE PAS**
- 10 - 11 DESSINS ET ILLUSTRATIONS**

INSTRUCTIONS

Il est très important que ce manuel d'instructions reste avec la machine à laver pour pouvoir le consulter à l'avenir. En cas de vente ou de transfert de celle-ci à un autre utilisateur, s'assurer que le manuel accompagne toujours la machine pour permettre au nouveau propriétaire de s'informer sur le fonctionnement et sur les instructions relatives. La même chose vaut en cas de déménagement sans emmener la machine car fournie avec le logement. Ces instructions sont utiles pour des raisons de sécurité. Il faut les lire attentivement avant d'installer ou d'utiliser cette machine.

- Faire attention à ce que la machine ne soit pas posée sur le câble d'alimentation.
- Ne pas surcharger de linge la machine. A ce sujet, suivre les instructions contenues dans ce manuel.
- La machine est lourde; faire attention en la déplaçant.
- Avant de l'utiliser, enlever l'emballage et les vis de blocage. Si cela n'était pas fait, il pourrait y avoir d'importants dommages aussi bien pour la machine que pour l'environnement. Voir les instructions.
- Ne laver que les vêtements pouvant être lavés à la machine. En cas de doutes, contacter le producteur de celle-ci ou suivre les instructions qui se trouvent sur l'étiquette même.
- Des objets comme monnaies, épingles de nourrisse, clous, vis, pierres ou tout autre objet consistant ou coupant peuvent causer des dommages importants et ne doivent pas être introduits dans la machine.
- Il ne faut pas laver à la machine les vêtements trempés de produits pétroliers. Si on utilise des détacheurs volatils pour le nettoyage, s'assurer que ces substances ont été éliminées du vêtement avant de l'introduire dans la machine.
- Ne jamais chercher à réparer la machine tout seuls. Des réparations faites par un personnel non expert peuvent créer des dommages ou des mauvais fonctionnements graves. S'adresser au plus proche Centre Après-vente autorisé. Insister toujours pour avoir des pièces de rechange originales.
- Cet appareil est utilisé comme machine à laver pour la famille; toute autre utilisation doit être considérée inadéquate et donc dangereuse.
- Interdisez l'utilisation des machines de la part d'enfants non surveillés.
- N'ouvrez la machine qu'après la fin du lavage.
- Pour toutes éventualités, éteindre la machine en pressant le bouton programmeur (P) ou presser et relâcher le bouton-poussoir d'arrêt si ce bouton est prévu.
- Si la machine repose sur une moquette, s'assurer que l'air circule entre les vérins d'appui et le sol.
- Ne jamais toucher la machine avec les mains et les pieds mouillés.

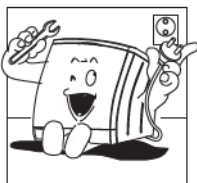

En cas d'entretien, débranchez la machine.

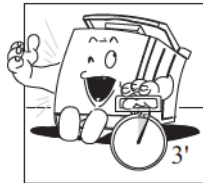

La machine ne s'ouvre que trois minutes après la fin du cycle ou après l'extinction.

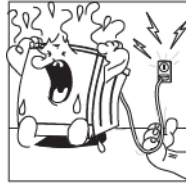

Ne tirez pas sur le câble d'alimentation ou sur la machine même pour enlever la fiche de la prise de courant.

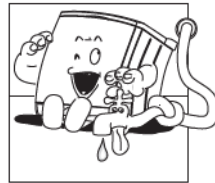

Couper l'alimentation du courant en débranchant la machine après son utilisation. Fermer le robinet de l'eau.

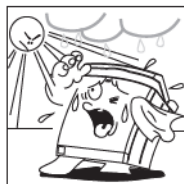

N'exposez pas la machine aux agents atmosphériques.



Vous ne devez ni débrancher ni brancher la prise avec les mains mouillées.

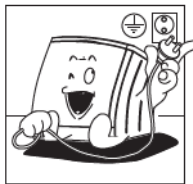

Il faut relier la machine à une installation électrique munie d'une prise de terre fiable, conformément aux lois en vigueur.

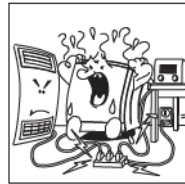

Il est opportun de ne pas utiliser d'adaptateurs, rallonges et prises multiples

BIENVENU!

Et bravo pour votre choix!

Nous vous prions de lire attentivement ce qui suit pour que vous puissiez utiliser avec simplicité et sécurité les multiples fonctions de la machine.

Utilisez-la: vous verrez combien de satisfactions elle vous donnera.

DESCRIPTION DE LA MACHINE

La machine à laver le linge est un électroménager qui lave tous les types de tissus quand vous le voulez. La structure a été réalisée en panneaux en tôle traités et vernis pour que ses qualités esthétiques puissent rester inaltérées dans le temps.

Le moteur et toutes les parties en mouvement ont été étudiés et réalisés pour garantir le maximum de silence. Le tambour en acier inoxydable est grand et bien raccordé pour que le lavage soit meilleur et que le linge dure plus longtemps.

Le tableau des commandes comprend la possibilité d'utiliser facilement tous les lavages voulus.

La stabilité très grande est due à la recherche constante de la part des techniciens en ce qui concerne les équilibres des masses en mouvement.

CARACTERISTIQUES TECHNIQUES

Dimensions : *largeur 40cm - hauteur 85cm - profondeur 60cm*

Pression de l'eau : *0,5N/cm²- minimum - 10N/cm²- maximum*

Charge max. pour lavage: *5Kg- Coton, lin - 2Kg - Linge synthétique, délicat 1Kg - Laine*

Peso: *82 Kg ca*

Potenza assorbita: *Contrôler la plaque placée à l'intérieur du portillon du filtre eau de la machine à laver le linge ou dans la partie arrière de cell-ci.*

Branchement électrique: *Contrôler la plaque placée à l'intérieur du portillon du filtre eau de la machine à laver le linge ou dans la partie arrière de cell-ci.*

INSTALLATION

Attention:

L'installation doit être faite par un personnel qualifié et selon les instructions du constructeur car une installation erronée peut causer des dommages aux personnes, animaux et choses.

La machine peut être installée n'importe où pourvu que la température ambiante ne soit pas inférieure à 3 ° et que les câbles et les tuyaux placés sur la partie arrière de la machine ne soient pas écrasés.

Déballage:

* Portez la machine près du lieu d'installation et enlevez l'emballage externe (Fig.1). En cas de doute sur l'intégrité de la machine, n'utilisez pas cette machine mais adressez vous au personnel qualifié professionnellement. Pour des raisons de transport, le groupe oscillant de la machine à laver est bloqué avec 4 entretoises en plastique avec des vis.

Avant de mettre en fonction la machine, dévisser les entretoises de blocage en plastique (Fig.2); récupérer les vis et les entretoises pour d'éventuels déménagements futurs.

N.B. Si les entretoises en plastique restent à l'intérieur de la machine, ouvrir le panneau latéral en dévissant les trois vis de fixation indiquées à la figure 2 sous la lettre V, les enlever et remonter de nouveau le panneau.

* Soulever la machine et enlever le soubassement (Fig.3A).

* Incliner la machine et extraire les deux cornières internes en polystyrène (si prévus) en tirant les deux bandes en carton E-F. Extraire d'abord la bande E puis la F (Fig.3B).

Mise en fonction :

Porter avec soin la machine près des points de raccordement et de branchement. SI PREVUE, pour faciliter les déplacements, se servir de la petite roue de manutention. Pour l'actionner, agir sur le levier en bas, à droite, en le plaçant du côté opposé. Quand le déplacement est terminé, remettre le levier dans sa position originale (Fig. 4).

Pour que la machine fonctionne bien, elle doit être installée bien à plat.

Cette opération peut être faite en réglant, de façon opportune, les pieds (Fig.5) placés à la base de l'électroménager (2 pieds pour les machines avec roues postérieures, 4 pour les machines sans roues). Après avoir bien nivelé la machine, bloquer les pieds réglables en serrant, grâce à une clef, l'écrou à la base de la machine.

Branchement électrique:

Contrôlez que la tension reportée sur la plaque des caractéristiques techniques située à l'intérieur du portillon filtre corresponde à celle de votre installation électrique.

La puissance ou les dimensions du compteur, des soupapes limitatrices de pression, de la ligne d'alimentation et de la prise de courant doivent être étudiées pour supporter la charge maximale requise (Fig.6). Branchez la fiche dans la prise en ayant soin qu'elle soit munie de mise à terre (Fig.7). Si la prise de l'installation électrique à laquelle est branchée la fiche de la machine ne résultait pas idoine, faites remplacer la prise par un personnel professionnellement qualifié. Il serait opportun de ne pas utiliser d'adaptateurs, rallonges et prises multiples.

Raccordement hydraulique:

Faites sortir du robinet (surtout pour les nouvelles installations hydrauliques ou pour des installations qui sont restées longtemps inutilisées) une bonne quantité d'eau jusqu'à ce qu'elle devienne limpide et sans impuretés. Raccordez au robinet, le tuyau d'entrée de l'eau en interposant la garniture filtre d'équipement et serrer à la main (Fig.8).

Contrôlez qu'à l'autre extrémité, ce même tuyau soit bien serré à l'entrée (Fig.9).

Positionnez le tuyau de vidange à une hauteur minimum de 60 cm de terre et maximum de 90 cm (Fig.10).

N.B. Ne raccordez pas de façon hermétique le tuyau de vidange de la machine pour éviter des siphonnages.

Si l'installation hydraulique ne prévoit pas de vidange, positionnez le tuyau de vidange avec le cavalier d'équipement au bord de l'évier et fixez-le au robinet (Fig.11).

En tenant compte du fait que les tuyaux ne doivent pas être écrasés, rapprochez la machine au mur.

POUR ENLEVER LES TACHES

Il y a des taches qui ne s'en vont pas avec un lavage en machine à laver.

























Nous décrivons ci-dessous comment traiter préalablement le tissu avant de le mettre dans la machine à laver pour éviter des insuccès dans le lavage et la formation d'uréoles.

- **Cire:** Gratter la cire avec une lame qui ne coupe pas pour en enlever le plus possible, puis repasser en intercalant une feuille de papier de soie entre le fer à repasser et le vêtement taché.
- **Stylo à bille et crayons-feutres:** Tamponnez à l'aide d'un tissu souple imbu d'alcool à 90° incolore. Faites attention à ne pas agrandir la tache.
- **Humidité et moisissure:** Si après avoir fait un essai sur une partie non visible de la pièce, vous constatez que les couleurs le supportent, mettez-la tremper dans de l'eau additionnée d'eau de javel. En cas contraire, trempez cette pièce avec de l'eau oxygénée à 10 volumes et laissez agir pendant 10/15 minutes.
- **Fer à repasser:** Si le tissu est légèrement feutré, procédez selon les indications données pour "humidité et moisissure".
- **Rouille:** Utilisez un produit anti-rouille en suivant attentivement les conseils du fabricant.
- **Chewing-gum:** Diluez à l'aide de l'acétone et enlevez avec un chiffon propre.
- **Vernis:** Ne laissez pas sécher les dépôts de vernis. Traitez-les immédiatement avec le solvant indiqué sur le conditionnement du vernis (eau, essence de térébenthine, trichloréthylène). Savonnez et rincez ensuite.
- **Rouge à lèvres:** Tamponnez avec de l'éther si il s'agit de laine ou de coton ou avec du trichloréthylène si le vêtement est en soie.
- **Vernis à ongles:** Appuyez la partie tachée du vêtement sur une feuille de papier buvard puis humectez l'envers du vêtement avec de l'acétone en ayant soin de changer fréquemment le papier buvard qui se trouve sous la tache.
Procédez de cette façon jusqu'à la complète élimination de la tache.
- **Tache ferreuse:** Appliquez du jus de citron jusqu'à l'élimination ou à une forte atténuation de la tache.
- **Cambouis ou goudron:** Enduisez la tache avec un peu de beurre frais, laissez reposer puis tamponnez avec de l'essence de térébenthine.
- **Herbe:** Savonnez délicatement, traiter avec de l'eau de javel diluée. Pour des tissus en laine, l'alcool à 90° peut donner de bons résultats.

DESCRIPTION DES SYMBOLES DES VÊTEMENTS

Avant de mettre les tissus dans la machine, sélectionnez le programme adéquat, observez les étiquettes des vêtements.

Le tableau ci-dessous peut vous aider.

	Tissus résistants		On peut repasser jusqu'à 200° max		A faire sécher étendu
	Tissus délicats		On peut repasser jusqu'à 150° max		A faire sécher accroché
	Le lavage peut être exécuté jusqu'à 95°C		On peut repasser jusqu'à 100° max		A faire sécher sur des porte-manteaux
	Le lavage peut être exécuté jusqu'à 60°C		A ne pas repasser		Il peut être séché dans la machine à sécher le linge à température normale
	Le lavage peut être exécuté jusqu'à 40°C		Il doit être nettoyé à sec avec n'importe quel solvant		Il peut être séché dans la machine à sécher le linge à température réduite
	Le lavage peut être exécuté jusqu'à 30°C		Il ne doit pas être nettoyé à sec		Ne doit pas être séché dans une machine à sécher le linge
	Le lavage doit être fait à la main		Il doit être nettoyé à sec mais uniquement avec: du perchlorate, de		
	Ce vêtement ne doit pas être lavé à l'eau		Il doit être nettoyé à sec mais uniquement avec: de l'essence, alcool pur, et R113		
	On peut blanchir à l'eau froide				
	On ne doit pas blanchir				

INSTRUCTIONS POUR L'UTILISATION DE LA MACHINE

Attention: Effectuer le premier lavage sans linge pour vérifier le fonctionnement et pour nettoyer le panier.

A chaque lavage, assurez-vous:

- Que les raccordements hydrauliques sont corrects, que le robinet est ouvert et que le tuyau de vidange soit bien positionné.
 - Que le bouton programmeur (P) est en position d'arrêt (STOP).
 - Avec les mains bien sèches, insérez la fiche dans la prise de courant (Fig.7).
 - Triez le linge selon le type de tissu ou voir le tableau.
 - Les poches des vêtements à laver ne doivent pas contenir d'objets pouvant endommager le linge, la machine ou le filtre.
 - Ouvrir le couvercle supérieur en le soulevant (Fig. 13).
 - Pour accéder au tambour, soulever le couvercle de la cuve en le tirant par la poignée (uniquement pour les machines à double portillon) (Fig.14).
 - Pour ouvrir le portillon du tambour, appuyer sur le poussoir rouge pour le décrocher en tenant les deux portillons d' une main (Fig. 15).
 - Introduire le linge. Pour mieux équilibrer la charge pendant l' essorage, laver, si possible, dans la même lessive, des pièces de lingerie ayant des dimensions différentes mais ayant le même type de tissu. Une distribution non correcte du chargement peut déséquilibrer la machine à laver pendant l' essorage. Refermer le portillon du tambour en faisant attention qu' il soit bien accroché, le couvercle de la cuve (si prévu) et charger le détergent comme il suit : (Fig. 16-A).
 - * le détergent pour l' éventuel prélavage doit être mis dans la cuvette marquée par le symbole " I "
 - * le détergent pour le lavage doit être mis dans la cuvette marquée par le symbole " II " .
IMPORTANT : si on utilise un détergent en poudre, la spéciale cloison verte placée à l' intérieur de la cuvette " II " doit être tirée vers le haut, vice versa si on utilise un détergent liquide, la cloison doit être poussée vers le bas (Fig. 16-B)
 - * l' éventuel adoucissant ou bleuisant ou parfumant doit être versé dans la cuvette ayant le symbole " ☼ "
 - * l' éventuelle eau de Javel doit être versée dans la cuvette ayant le symbole " ⚠ " .
N.B. Se rappeler de tirer la cloison verte vers le haut si on utilise du détergent en poudre. Pendant l' opération de chargement du détergent, il est important que chaque produit soit versé dans la partie relative et n' en sorte pas.
- Si le détergent devait entrer dans la partie de l' adoucissant, on aurait un rinçage avec de la mousse et les tissus pourraient rester tachés de blanc. Vice versa si l' adoucissant entrait dans la partie du détergent, il réduirait l' efficacité du lavage.

ATTENTION :

Choisir un détergent à mousse freinée spécifique pour les machines à laver automatiques. Toujours doser la juste quantité de détergent en suivant les instructions données par le producteur sur la boîte du produit :

- une quantité excessive peut causer une formation excessive de mousse et réduire les performances de votre machine à laver le linge
- une quantité réduite peut donner des résultats de lavage non satisfaisants.
- Fermer le portillon supérieur, sélectionner le programme approprié et la juste température sur la base du tableau des programmes

CHOIX DU PROGRAMME ET SELECTION DES FONCTIONS

CHOIX DES FONCTIONS :

- TOUCHE EXCLUSION ESSORAGE. Appuyer, si requis, sur la touche d'exclusion de l'essoreuse (Fig. 17). En appuyant sur cette touche, la machine complète le cycle de lavage sans essorer, cela est utile pour laver des vêtements qui ne sont pas à repasser.
- TOUCHE DEMI-CHARGE : Si le linge pèse 2,5 kg ou moins, appuyer sur la touche demi-charge (Fig. 18). En appuyant sur cette touche, on réduit la quantité d'eau introduite pendant le lavage.
- TOUCHE ARRÊT CUVE PLEINE. Option uniquement pour les tissus synthétiques. Appuyer sur la touche arrêt cuve pleine (Fig. 19), la machine s'arrêtera automatiquement au début du rinçage final et le linge restera trempé dans l'eau sans se froisser. Pour compléter le programme, appuyer et relâcher la touche "arrêt cuve pleine".
- TOUCHE VARIATEUR DE VITESSE D'ESSORAGE: Appuyer sur la touche pour formuler la vitesse d'essorage voulue (Fig. 20). Cette fonction n'est valable que pour les programmes énergiques car pour les programmes délicats et pour le programme laine, la vitesse qui est automatiquement sélectionnée est petite (550 tours).

MISE EN FONCTION DE LA MACHINE:

- 1) Formuler le programme voulu avec les bouton Thermostat réglables (T)(Fig. 21) (où elles sont prévues) et Programme (P)(Fig. 22). **Attention : Ne pas tourner le bouton programmes (P) dans le sens contraire à celui des aiguilles d'une montre (Fig. 22).**
- 2) Pour mettre en fonction la machine, tirer le bouton programmeur (P) (Fig.22); le voyant lumineux s'allumera. Si vous dépassez accidentellement la position voulue, interrompre le programme en appuyant sur le bouton programmeur (P) (Fig. 22).
Tourner le bouton des programmes dans le sens des aiguilles d'une montre jusqu'à la position voulue. Répéter de nouveau l'opération n. 2.
On peut toujours, même si cela n'est pas conseillé, ajouter des pièces à laver oubliées pendant le lavage principal. Dans ce cas, opérer comme il suit :
appuyer sur le bouton programmes (P) (Fig.22).
Attendre 3 minutes environ pour permettre au dispositif de sécurité de se débloquer. Ouvrir le couvercle supérieur, le couvercle en plastique en faisant prise sur le bouton spéciale (uniquement pour les machines pourvues de double portillon), ouvrir enfin le portillon du tambour en appuyant sur le poussoir rouge, puis ajouter les pièces oubliées précédemment. Refermer le portillon du tambour (en faisant attention qu'il soit bien accroché), le couvercle de la cuve (si prévu) et le couvercle supérieur. Pour remettre en fonction la machine, répéter l'opération n. 2.
- 3) A la fin du programme de lavage, la machine s'arrête automatiquement sur une des références d'arrêt STOP du programmeur (P).
 - Appuyer sur le bouton du programmeur (Fig. 22).
 - Attendre 3 minutes pour le déblocage du portillon supérieur.
 - Ouvrir le portillon supérieur, le portillon de la cuve (si prévu), le portillon du tambour en appuyant sur le poussoir rouge et puis extraire le linge.

N.B. Quand le lavage est terminé, il est opportun, en ayant bien essuyé les mains, de débrancher la machine du réseau électrique (Fig.7) et de fermer le robinet de l'eau (Fig.24).

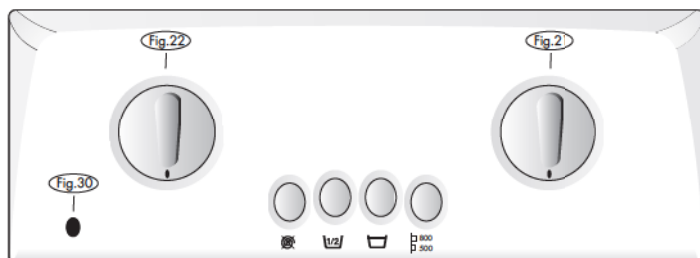
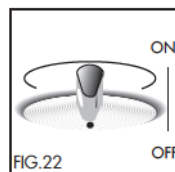
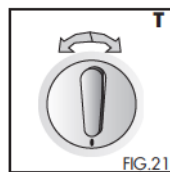
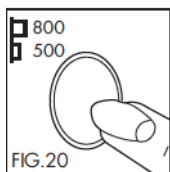
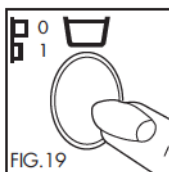
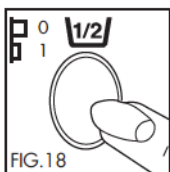
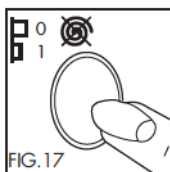

PROGRAMMES INTENSIFS POUR COTON/FIBRES MELANGEES

Bouton (P)*	Bouton (T)**	Programme	Symbole étiquette	Bacs du tiroir à utiliser	Exemples et degré de saleté	Quantité en Kg	Description du programme	Usage des touches supplémentaires			
1	max 90° min 30° **	Biologique			Pour pièces en tissus résistant très sales avec taches de nature organique	Maxi mum 5	Prélavage, lavage principal, rinçages, adoucissant, vidange et essorage final	A choix	A choix	—	A choix
2	max 90° min 30° **	Très sale			Pour draps, chemises, nappes, torchons et serviettes en tissus résistant très sales	Maxi mum 5	Prélavage, lavage principal, rinçages, adoucissant, vidange et essorage final	A choix	A choix	—	A choix
3	—	Rinçage			Pour rincer ou rafraîchir la blancherie en tissus résistant inutilisée depuis quelque temps	Maxi mum 5	Rinçages, prise Javel adoucissant, vidange et essorage final	A choix	—	—	A choix
4	—	Blanchissant, parfum, adoucissant			Pour assouplir ou parfumer ou azurer la blancherie en tissus résistant	Maxi mum 5	1 rinçages, adoucissant, vidange et essorage final	A choix	—	—	A choix
5	—	Essorage			Essorage énergique	Maxi mum 5	Vidange et essorage final	A choix	—	—	A choix

PROGRAMMES POUR TEXTILES SYNTHETIQUES 100%

Bouton (P)*	Bouton (T)**	Programme	Symbole étiquette	Bacs du tiroir à utiliser	Exemples et degré de saleté	Quantité en Kg	Description du programme	Usage des touches supplémentaires			
6	max 60° min 30° **	Prélavage délicat			Pour pièces en tissus synthétiques, très sales avec taches de nature organique	Maxi mum 2,5	Prélavage, lavage principal, 3 rinçages, adoucissant, vidange et essorage final	A choix	A choix	A choix	550
7	max 60° min 30° **	Synthétiques résistantes			Pour blancherie en tissus synthétique normalment sale	Maxi mum 2,5	Lavage principal, 3 rinçages, adoucissant, vidange et essorage final	A choix	A choix	A choix	550
8	—	Rinçages délicats			Pour rincer ou rafraîchir la blancherie en tissus délicat inutilisée depuis quelque temps	Maxi mum 2,5	Rinçages, adoucissant, vidange et essorage final	A choix	—	A choix	550
9	—	Traitements spéciaux et essorage final			Pour assouplir ou parfumer ou azurer la blancherie en tissus délicat	Maxi mum 2,5	1 rinçage, adoucissant, vidange et essorage final	A choix	—	A choix	550
10	—	Essorage			Essorage délicate	Maxi mum 2,5	Vidange et essorage final	A choix	—	—	550

PROGRAMMES POUR TEXTILES EN LAINE

Bouton (P)*	Bouton (T)**	Programme	Symbole étiquette	Bacs du tiroir à utiliser	Exemples et degré de saleté	Quantité en Kg	Description du programme	Usage des touches supplémentaires			
11	35°	Pure laine vierge			Pour laine lavable en machine	Maxi mum 1	Lavage avec niveau d'eau élevé, 2 rinçages, adoucissant, vidange et essorage	A choix	—	A choix	550
12	—	Traitements spéciaux et essorage final			Pour assouplir ou parfumer ou azurer la blancherie en tissus délicat	Maxi mum 1	1 rinçage, adoucissant, vidange et essorage final	A choix	—	—	550

* Position du bouton de programmation ** Position du bouton de réglable du thermostat

ENTRETIEN

NOTE INTRODUCTRICE

Notre machine à laver le linge est une machine qui n'a pas besoin d'opérations compliquées et particulières d'entretien car elle a été projetée pour durer dans le temps mais on vous conseille d'avoir certains égards. Pour les opérations qui suivront, assurez vous que le courant ait été débranché (Fig7) et que le robinet de l'eau ait été fermé (Fig12).

COMMENT NETTOYER LA MACHINE A LAYER LE LINGE

Nettoyer le meuble externe avec un chiffon humide. Ne pas utiliser de produits abrasifs.

Quand le lavage est terminé, laisser ouvert le couvercle pendant un court laps de temps pour faire sécher les parties en caoutchouc.

Nettoyer périodiquement les résidus de détergent qui se forment dans les cuvettes avec une éponge humide.

Enlever les siphons des compartiments et les laver à l' eau courante.

PORTILLONS D' INSPECTION

On peut récupérer des objets qui sont tombés accidentellement entre le tambour et la cuve en enlevant le batteur en plastique placé dans la partie oppcsée du portillon du tambour même (voir Fig. 25).

SI LA MACHINE NE FONCTIONNE PAS

Avant de s'adresser au service après-vente, vérifier que les opérations suivantes ont été complètement effectuées ; cela vous permettra d'économiser du temps et de l'argent.

Elle ne fonctionne pas (le voyant est éteint)

S'assurer que :

- 1) Il n'y a pas eu de coupure de courant de réseau
- 2) La fiche est correctement introduite dans la prise
- 3) La poignée des programmes (P) est tirée ou que le poussoir de marche/arrêt, si prévu, est enclenché.
- 4) Le portillon supérieur est fermé
- 5) Consulter le technicien.

Elle ne fonctionne pas (le voyant est allumé)

S'assurer que :

- 1) La poignée programmes (P) est sur le programme choisi
- 2) Voir le problème ci-dessous "elle ne charge pas d'eau"

Elle ne charge pas d'eau

S'assurer que :

- 1) Il y a de l'eau dans le circuit hydraulique
- 2) Le robinet est ouvert
- 3) Le tuyau hydraulique n'est pas plié
- 4) Après avoir débranché la machine, nettoyer le filtre d'entrée placé entre le robinet et le tuyau de chargement de l'eau
- 5) Consulter le technicien.

Elle charge et décharge continuellement l'eau

S'assurer que :

- 1) Le tuyau de décharge est à la bonne hauteur (60-90 cm)
- 2) La sortie du tuyau de déchargement n'est pas immergée dans l'eau
- 3) Consulter le technicien

Elle ne décharge pas et n'essore pas

S'assurer que :

- 1) Le tuyau de décharge est bien positionné
- 2) Le tuyau de décharge n'est pas plié
- 3) Les doses de détergent ne sont pas excessives
- 3) Le tiroir du détergent n'a pas d'incrustations
- 4) Le détergent est celui qui sert pour le lavage avec la machine à laver

Le portillon supérieur ne s'ouvre pas

- 1) Attendre 3 minutes après la fin du programme

Elle vibre ou est bruyante

S'assurer que :

- 1) Les grandes pièces (draps, nappes, etc.) sont déroulées
- 2) La machine à laver appuie correctement sur ses pieds
- 3) Les quatre vis et les entretoises de l'emballage ont été enlevées

Trop de mousse

S'assurer que :

- 1) Il n'y a pas trop de détergent et que celui-ci est du type approprié

Le linge n'est pas très essoré

S'assurer que :

- 1) Le linge est distribué de façon uniforme dans le tambour
- 2) La vitesse d'essorage choisie est la bonne

La machine s'arrête pendant le lavage

S'assurer que :

- 1) le courant n'a pas été coupé

Il y a des résidus de détergent dans les cuvettes

S'assurer que :

- 1) Le robinet est bien ouvert
- 2) Le filtre d'entrée placé entre le robinet et le tuyau de chargement est propre.

Le linge lavé n'est pas propre

S'assurer que :

- 1) Le tambour n'est pas trop plein
- 2) La quantité de détergent est correcte
- 3) Le choix du programme est approprié

Le linge a déteint ou s'est rétréci

S'assurer que :

- 1) Le programme choisi est correct
- 2) La température choisie est la bonne

Essayer de faire fonctionner de nouveau la machine pour voir si le problème a été résolu. Si le problème se répète, appeler le service après-vente en citant :

- 1) Le type de panne
- 2) Le modèle de la machine
- 3) Le numéro de matricule de la machine reporté sur la plaque à l'intérieur du portillon du filtre (Fig.26).

CONTENTS

- 1 WARNINGS**
- 2 DESCRIPTION OF THE MACHINE AND TECHNICAL CHARACTERISTICS**
- 3 INSTALLATION**
- 4 STAIN REMOVAL**
- 5 OPERATING INSTRUCTIONS**
- 6 CONTROL PANEL**
- 7 PROGRAMTABLES**
- 8 MAINTENANCE**
- 9 IF THE MACHINE DOES NOT WORK**
- 10 -11 ILLUSTRATIONS**

WARNINGS

It is extremely important that this instruction manual be kept with the equipment it relates to, for future consultation. If the equipment is sold on to another user, ensure that the instruction manual is handed over with it, so that the new owner can familiarise himself with the method of operation and the precautions to be taken. The same thing applies when the apparatus is left as a fixture in a house that has been sold to a new owner. The following warnings are given for safety reasons. They must be read carefully before installation or before use of the equipment.

- The equipment must only be used as a domestic washing machine, any other use will be considered improper and therefore dangerous.
- Do not touch the machine with wet hands or feet.
- Do not allow unsupervised children to operate the machine.
- The machine must only be opened on completion of the washing cycle.
- Should the need occur, switch off the machine by pressing knob (P) or by pressing and releasing the stop pushbutton if fitted.
- If the machine is located on a carpet floor, ensure that there is a circulation of air between the feet and the carpet.
- Take care that the machine does not rest on the power supply cable.
- Do not overload the machine with washing. Follow the instructions given in this manual.
- The machine is heavy; always take care when moving it.
- Before use, remove the packing and lock screws. If this is not done might result in serious damage both to the product and to the environment. See the instructions.
- Only wash garments that are suitable for machine washing. In case of doubt, contact the manufacturer of the garment, or follow the indications given on the label.
- Objects such as coins, safety pins, nails, screws, stones or other objects of a certain consistency or with a cutting edge can cause considerable damage, and must not be put into the machine.
- Garments that are soaked in petroleum products should not be machine washed. If volatile substances are used to remove stains, ensure that these substances have completely evaporated from the garment before putting it into the machine.
- Never attempt to repair the machine by yourself. Repairs carried out by inexperienced person can cause damage or serious malfunction. Always contact your nearest authorised Technical Service Centre. Make sure that you are always supplied with original spare parts.

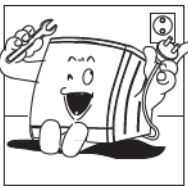

For maintenance work, disconnect the machine from the power supply.

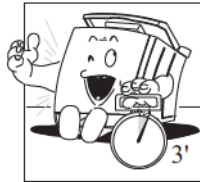

The machine cannot be opened until three minutes after the cycle has finished or the machine has been switched off.

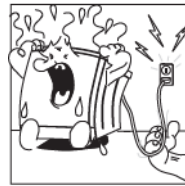

Do not pull the power feed cable or the equipment to remove the plug from the power socket.

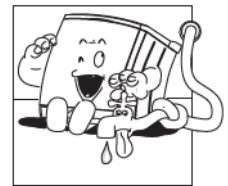

After use, it is advisable to disconnect the machine from the power supply and close the water supply tap

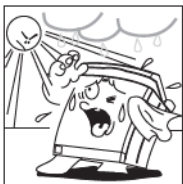

Do not expose the machine to atmospheric agents.



Do not remove or insert the plug in the socket with wet hands.

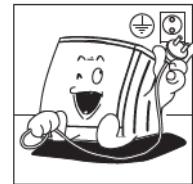

The machine must be connected to a power supply with an efficient earth connection, according to the law.



It is good practice to avoid the use of adapters, extension leads and multiple sockets.

WELCOME!

Congratulations on your choice!

Please read the following instructions carefully for easy and safe use of the machine's many functions. Then see just how satisfied you will be.

DESCRIPTION OF THE MACHINE

The washing machine is a domestic appliance that can wash any type of material.

The machine is constructed from panels treated and painted such that its aesthetic quality remains unaltered in time.

The motor and all moving parts have been designed and manufactured to guarantee silent operation.

The stainless steel drum is large and well mounted for a better quality wash and longer life.

The control panel ensures easy selection of all the wash cycles desired.

Its excellent stability is the result of extensive research by the designers into the equilibrium of masses in movement.

TECHNICAL CHARACTERISTICS

Dimensions : width 40cm - height 85cm - depth 60cm

Water pressure : 0,5N/cm²- minimum - 10N/cm²- maximum

Max. washing load: 5Kg- Cotton, linen - 2Kg - Synthetic fabrics, delicate fabrics 1Kg - Wool

Weight: Approx.82 Kg

Absorbed power: Check the rating plate inside the washing machine's water filter hatch or on the back of the machine.

Electrical connection: Check the rating plate inside the washing machine's water filter hatch or on the back of the machine.

INSTALLATION

Warning:

Installation must be carried out by qualified personnel and according to the manufacturer's instructions. Incorrect installation may cause damage or injury to persons.

The machine can be installed anywhere, providing that the ambient temperature is not less than 3 °C and that the cables and pipes at the rear of the machine are not crushed.

Unpacking:

Transport the machine to near its installation place and remove the external packing (Fig.1). If the integrity of the machine is in doubt, do not use it. Seek advice from qualified personnel.

During transport, the machine's rocker group is locked in place by 4 plastic spacers with screws. Before starting up the machine, loosen the screws with a suitable key and remove the screws and the plastic spacers (Fig. 2). Put the screws and spacers aside for use in case of future transport.

N.B. If the plastic spacers fall into the machine, open the side panel by loosening the three screws indicated with V in figure 2, remove the spacers and replace the panel.

* Lift the machine and remove the base (Fig.3A).

* Tilt the machine and extract the two inner polystyrene corner elements (if foreseen) by pulling the two cardboard tabs E-F. Extract tab E first, then tab F (Fig.3B).

Setting in place:

Move the machine with care until it is close to the connection points.

WHEN REQUIRED, to facilitate movement use the transporter wheel. To activate this, move the lever on the bottom left hand side to the opposite side. Once the machine has been moved, return the lever to its original position (Fig. 4).

To enable the machine to operate correctly it must be set on a level.

This can be done by adjusting the screw feet (Fig. 5) on the base of the unit (2 feet for machines with rear wheels, 4 feet for machines with no wheels).

Once the machine has been set level, lock the screw feet by tightening the nut on the base of the machine using a spanner.

Electrical connection:

Check that the voltage written on the technical data plate on the inside of the door filter corresponds to the mains supply voltage. The counter, pressure relief valve, supply lines and power connection have all been designed for the maximum load requested (Fig.6).

insert the plug in the socket, ensuring that it is fitted with an earth (Fig.7).

If the electrical socket in which the plug of the machine is inserted is unsuitable, have the socket replaced by qualified personnel. It is good practice to avoid the use of adapters, extension leads and multiple sockets.

Water connection:

Turn on the tap and allow a good quantity of water to flow until it is clear and free from impurities. This procedure is especially applicable in the case of new water systems or those that have remained unused for some time. Connect the water supply hose to the tap, inserting the filter provided, and hand tighten (Fig.8). Check that the other end of the hose is tight on the inlet (Fig.9).

Position the discharge hose at a minimum height of 60 cm, though not more than 90 cm, from the ground (Fig.10).

N.B. To prevent siphoning, do not hermetically seal the machine's discharge hose. If the water system does not have a discharge system, use the special "U" fitting to hook the hose over the edge of a washbasin and tie it to the tap (Fig.11). Remember that the hoses must not be squashed when manoeuvring the machine against the wall.

STAIN REMOVAL

Not all stains can be removed by a machine washing.

























The following instructions describe the treatment to be given to material prior to being loaded in the machine, in order to avoid an unsuccessful wash and the formation of residual discolouring.

- **Wax:** Remove the wax with a non-cutting edge in order to remove as much as possible, then place a sheet of paper between an iron and the stained item.
- **Ball point and felt tip pens:** Reduce the stain with the aid of a soft cloth soaked in colourless 90° alcohol. Be careful not to spread the stain.
- **Damp marks and mildew:** After having checked that the item is colourfast on a non-visible part, put it to soak in water with added bleach. Otherwise, place the item in 10% oxygenated water and leave for 10-15 minutes.
- **Ironing marks:** If the fabric is slightly marked, use the procedure described for mildew.
- **Rust:** Use an anti-rust product following the manufacturer's instructions.
- **Chewing gum:** Dilute using acetone and remove with a clean cloth.
- **Paint:** Do not wait for the paint to dry. Treat immediately with the solvent indicated on the paint container (water, turps, trichloroethylene), wash with soap and water, then rinse.
- **Lipstick:** Dab with ether if the item is wool or cotton, or with trichloroethylene if it is silk.
- **Nail varnish:** Place the stained part of the item on a sheet of absorbent paper, then wet the other side of the item with acetone. Ensure that the sheet of absorbent paper is changed frequently. Continue until the stain has completely disappeared.
- **Metal stains:** Apply lemon juice until the stain has completely or almost disappeared.
- **Grease or tar:** Spread some fresh butter on the stain, leave for a while then dab with oil of turpentine.
- **Grass:** Soap delicately, treat with dilute bleach. For woollens, 90° alcohol can give good results.

DESCRIPTION OF WASHING SYMBOLS

Before putting the material in the machine, examine the clothing label in order to select the correct washing programme.

The table illustrated below may be of help.

	Resistant material		Can be ironed at 200°C max		Dry flat
	Delicate fabric		Can be ironed at 150°C max		Can be hung to dry
	The item may be washed at 95°C		Can be ironed at 100°C max		Dry on clothes hanger
	The item may be washed at 60°C		Do not iron		Can be dried in a clothes drier at normal temperature
	The item may be washed at 40°C		Can be dry cleaned using any solvent		Can be dried in a clothes drier at reduced temperature
	The item may be washed at 30°C		Must not be dry cleaned		Must not be machine dried
	The item must be hand washed		Can only be dry cleaned using: perchloride, lighter, fuel, pure alcohol,		
	Dry clean only		Can only be dry cleaned using: aviation fuel, pure alcohol, and R113		
	Can be bleached in cold water				
	Must not be bleached				

OPRRATING INSTRUCTIONS

Important: To do first wash without clothes to check the functions. This will clean the drum.

For each wash ensure that:

- The water supply connections are secure, the tap is turned on (Fig 12) and the discharge hose is positioned correctly (Fig. 10-11).
- The programme selector (P) is in the stop position (STOP).
- Then, with dry hands, insert the plug in the power socket (Fig.7).
- Sort the washing into fabric types.
- Check that there are no objects in the pockets of the clothing to wash which may damage the fabric, washing machine or filter.
- Open the top cover by lifting it (Fig. 13).
- To access the basket, lift the tub cover by pulling the handle (only for machines with a double door) (Fig. 14).
- To open the basket hatch, push the red button to disconnect, holding both doors of the hatch with one hand (Fig. 15).
- Insert the washing. To ensure that the load is evenly balanced when spinning, if possible wash garments of different sizes but the same type of material in the same load.
Incorrect distribution of the load may mean that the washing machine is unbalanced when spinning.

Close the basket hatch, ensuring that it connects properly, then close the tub cover (if there is one) and load the detergent as follows: (Fig. 16-A).

- * Place detergent for the pre-wash cycle in the compartment marked " I "
- * Place detergent for the wash cycle in the compartment marked " II "

IMPORTANT: If powdered detergent is used, the green flap inside tray " II " must be in an upward position, for liquid detergent the flap must be pushed down (Fig. 16-B).

- * Softener, bluing or perfume must be placed in the compartment marked " III " .
- * Bleach must be placed in the compartment marked " IV " .

N.B. Remember to pull the green flap up when using powdered detergent. When filling with detergent it is important that each product be placed in its own compartment and does not overflow.

If the detergent spills into the softener compartment, the rinse will be sudsy and laundry could have white spots. If softener spills in the detergent compartment, washing will be less effective.

CAUTION:

Always use a non-foaming detergent suitable for automatic washing machines.

Ensure that you measure out the correct amount of detergent, following the indications given by the Manufacturer on the pack.:

- too much detergent might cause excessive foaming and reduce the performance of your washing machine
- too little detergent might result in unsatisfactory results
- Close the top lid, select a suitable program and the correct temperature on the basis of the program list.

CHOOSING THE PROGRAM AND SELECTING FUNCTIONS SELECTING FUNCTIONS:

- **NO SPIN BUTTON:** Press the no spin button (Fig. 17) if required. When selected, the machine will complete the washing cycle without spinning. This is ideal for drip-dry garments.
 - **HALF LOAD BUTTON:** If the load weighs 2.5 Kg of less, press the half load button. This reduces the amount of water used when washing. (Fig. 18).
 - **STOP WITHOUT DRAINING BUTTON:** This option is only valid for synthetic fabrics. When the stop without draining button (Fig.19) is pressed, the machine will stop automatically at the start of final rinse, and the washing will be left to soak without becoming creased. To complete the program press the stop without draining button again (Fig.19).
- SPIN SPEED SELECTOR BUTTON:** Set the spin speed to the required value by the button (Fig. 20) . This function can only be used with energetic washing cycles, as the spin speed for delicate cycles is automatically set to low speed (550 rpm).

STARTING THE MACHINE:

- 1) Set the program you want by turning the Thermostat knob **(T)**(Fig. 21) and the Program knob **(P)**(Fig. 22).
CAUTION! Never turn the program knob (P) in an anti-clockwise direction (Fig. 22).
- 2) To start the machine, pull the program knob (P)(Fig. 22); the indicator light will turn on. If you accidentally turn the knob further than intended, stop the program by pushing the program knob (P) in again (Fig. 22) . Turn the program knob in a clockwise direction until it reaches the desired position, then repeat operation number 2.

Although this is not recommended, it is possible for articles that have been left out of the load at the start of the program to be added to the load during the main wash.

In this case, proceed as follows:

Press the program knob (P)(Fig. 22) .

Wait for approximately 3 minutes until the safety device unlocks. Open the top cover, open the plastic tub cover using the handle provided (only in machines with a double door), and finally open the washing basket hatch by pressing the red button. Insert the garments to be added to the load.

Close the basket hatch (making sure that it connects properly), the tub cover (if there is one) and the top cover. To re-start the machine, repeat operation number 2 above.

- 3) At the end of the washing program the machine will stop automatically on one of the STOP reference points on the program knob (P).
 - At this point, press the program knob (P) (Fig. 22).
 - Wait 3 minutes until the top cover unlocks.
 - Open the top cover, open the tub cover (if there is one), open the basket hatch by pressing the red button, and take out the washing.

N.B.: After washing, it is good practice to disconnect the machine from the electric power supply, ensuring that your hands are dry before doing so (Fig. 7), and to turn off the water supply tap (Fig.24).

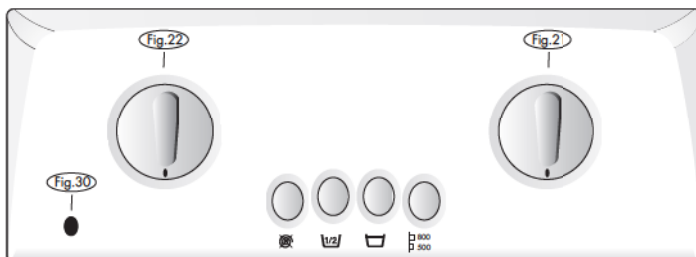
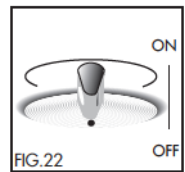
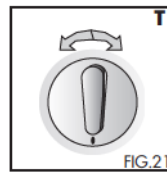
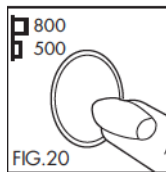
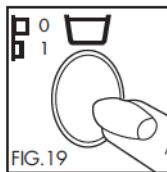
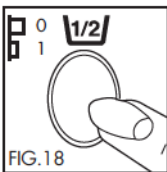
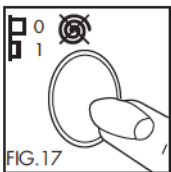

INTENSIVE PROGRAMS FOR COTTON FABRICS

Knob (P)*	Knob (T)**	Programme	Care label symbol	Dispenser compartment	Examples and degree of soiling	Quantity in kg	Program description	Use of supplementary buttons			
1	max 90° min 30° **	Very dirty washing with pre-wash			Sheets, white and solid colour tablecloths, towels, underwear; heavy soil	Up to 5	Prewash, main wash, rinses, softener, empty and final spin	As required	As required	—	As required
2	max 90° min 30° **	Very dirty washing without pre-wash			Sheets, white and solid colour tablecloths, towels, underwear; heavy soil	Up to 5	Main wash, Rinses, softener, empty and final spin	As required	As required	—	As required
3	—	Intensive rinse			To rinse or refresh articles fabrics that have not been used for some time	Up to 5	Rinses, softener, empty and final spin	As required	As required	—	As required
4	—	Whitener, scented softener			To soften, starch, perfume or blue articles in resistant fabrics	Up to 5	Softener, empty and final spin	As required	—	—	As required
5	—	Intensive spin			Intensive spin	Up to 5	Final spin	As required	—	—	As required

GENTLE ACTION PROGRAMS FOR SYNTHETICS

Knob (P)*	Knob (T)**	Programme	Care label symbol	Dispenser compartment	Examples and degree of soiling	Quantity in kg	Program description	Use of supplementary buttons			
6	max 60° min 30° **	Delicate prewash			Delicate fabrics, very soiled with any kind of stain	Maximum 2,5	Prewash, main wash, rinses, softener, empty and final spin	As required	As required	As required	550
7	max 60° min 30° **	Synthetics			For colored synthetic fabrics	Maximum 2,5	Main wash, rinses, softener, empty and final spin	As required	As required	As required	550
8	—	Rinses			To rinse or refresh articles fabrics that have not been used for some time	Maximum 2,5	Rinses, softener, empty and final spin	As required	As required	As required	550
9	—	Special treatments			To soften, starch, perfume or blue articles in resistant fabrics	Maximum 2,5	Softener, empty and final spin	As required	—	—	550
10	—	Final short spin			Delicate spin	Maximum 2,5	Final spin	As required	—	—	550

GENTLE ACTION PROGRAMS FOR WOOL

Knob (P)*	Knob (T)**	Programme	Care label symbol	Dispenser compartment	Examples and degree of soiling	Quantity in kg	Program description	Use of supplementary buttons			
11	35°	Pure wool			Machine washable wool	Maximum 1	High water level wash, rinses, softener, empty and final spin	As required	—	—	550
12	—	Final short spin			Delicate spin	Maximum 1	Final spin	As required	—	—	550

* Position of programmer knob

** Position of adjustable thermostat knob

MAINTENANCE

INTRODUCTION

Our wash-drier is a machine that does not need any particular or complicated maintenance operations, in that it has been designed for a long working life. Nevertheless, some attention is recommended. Before carrying out the following operations, ensure that the machine is disconnected from the electricity supply (Fig.7) and the water is turned off (Fig.24).

HOW TO CLEAN THE WASHING MACHINE

Use a damp cloth to clean the outside of the unit. Do not use abrasive products. When the washing cycle has been completed, leave the cover open for a little while to allow the rubber parts to dry.

Periodically clean any residual detergent from the trays, using a damp sponge. Remove the filters from their holders and rinse them under running water.

INSPECTION HATCH

It is possible to recover objects that accidentally fall between the basket and the tub by removing the plastic beater on the opposite side of the basket from the basket hatch itself (see Fig. 25).

IF THE MACHINE DOES NOT WORK

Before contacting the technical service department, check that the following operations have been carried out in full; this will save both time and money.

The machine does not work (indicator off)

Ensure that:

- 1) The mains power supply has not failed
- 2) The plug is properly inserted into the socket
- 3) The program dial (P) has been pulled out or the ON/OFF button, if present, has been pressed.
- 4) The top cover is closed
- 5) Consult a technician

The machine does not work (indicator on)

Ensure that:

- 1) The program dial (P) is turned to the selected program.
- 2) See the indications for " the machine does not fill with water"

The machine does not fill with water

Ensure that:

- 1) The water supply is working properly.
- 2) The tap is turned on
- 3) There are no bends or constrictions in the water pipe
- 4) With the power supply turned off, clean the inlet filter between the tap and the water pipe
- 5) Consult a technician

The machine loads and drains water continually

Ensure that:

- 1) The drainage pipe is at the correct height (60-90 cm)
- 2) The drainage pipe outlet is not submerged in water
- 3) Consult a technician

The machine does not drain or spin

Ensure that:

- 1) The drainage pipe is correctly positioned
- 2) There are no bends or obstructions in the drainage pipe
- 3) The amount of detergent used was not excessive
- 4) The detergent tray is not blocked
- 5) The detergent used is of the right type for an automatic washing machine

The top cover does not open

- 1) Wait for 3 minutes after the program has finished

The machine vibrates or is particularly noisy

Ensure that:

- 1) Large articles (sheets, tablecloths, etc.) are properly opened out
- 2) The washing machine is correctly resting on its feet
- 3) The four screws and spacers fitted as packing have been removed

There is too much foam

Ensure that:

- 1) You have not used too much detergent or a detergent of the wrong type

The washing is not properly spun

Ensure that:

- 1) The garments were evenly distributed in the basket
- 2) You have selected the correct spin speed

The machine stops while washing

Ensure that:

- 1) The mains power supply is working

There are remains of detergent in the trays

Ensure that:

- 1) The water tap is open properly
- 2) The inlet filter between the tap and the water pipe is clean

The washing does not come out properly cleaned

Ensure that:

- 1) You have not overloaded the basket
- 2) You have used the right amount of detergent
- 3) You have selected the correct washing program

The washing fades or shrinks

Ensure that:

- 1) You have selected the right program
- 2) You have selected the right temperature

Try running the machine again to see whether you have managed to solve the problem. If the problem recurs, contact the technical service centre, specifying:

- 1) The type of problem
- 2) The model of machine
- 3) The serial number of the machine, which is indicated on the plate inside the filter hatch (Fig.26).

ÍNDICE

1	AVISOS
2	DESCRIÇÃO DA MÁQUINA E CARACTERÍSTICAS TÉCNICAS
3	INSTALAÇÃO
4	REMOÇÃO DAS MANCHAS
5	INSTRUÇÕES PARA A UTILIZAÇÃO DA MÁQUINA
6	PAINEL DE COMANDOS
7	TABELA DE PROGRAMAS
8	MANUTENÇÃO
9	SE A MÁQUINA NÃO FUNCIONA
10 - 11	DESENHOS E FIGURAS

AVISOS

É muito importante que este manual de instruções seja conservado junto com a máquina para permitir futuras consultas.

No caso de venda ou transferência da máquina a outro utilizador, certifique-se de que o manual sempre acompanhe a máquina para permitir que o novo proprietário se informe sobre o seu funcionamento e respectivos avisos.

A mesma coisa vale no caso de mudança sem a remoção da máquina, se esta tiver de permanecer na habitação. Estes avisos são fornecidos por razões de segurança. Devem ser lidos atentamente antes da instalação ou antes da utilização da máquina.

- Este aparelho deve ser usado como uma máquina doméstica para a lavagem de roupas; qualquer outra utilização deve ser considerada imprópria e, portanto, perigosa.
- Não toque na máquina com as mãos molhadas.
- Não deixe que crianças utilizem a máquina sem a necessária vigilância.
- Só abra a máquina depois da lavagem estar terminada.
- Todas as vezes que precisar, desligue a máquina premindo o botão de selecção dos programas (P) ou prima e liberte o botão liga/desliga, se presente.
- Se a máquina tiver sido instalada sobre um piso revestido com alcatifa, verifique se há suficiente circulação de ar entre os pés de apoio e o piso.
- Tome cuidado para que a máquina não fique apoiada sobre o cabo de alimentação.
- Não sobrecarregue a máquina. Para o efeito, siga as instruções contidas neste manual.
- A máquina é muito pesada: tome cuidado se precisar movimentá-la.
- Antes de utilizar a máquina, retire a embalagem e os parafusos de fixação. Se isto não for feito, poderão ser provocados graves danos tanto ao produto, como ao ambiente. Veja as instruções correspondentes.
- Só lave roupas adequadas para a lavagem em máquinas. Se tiver dúvidas, entre em contacto com o fabricante do artigo ou siga as instruções fornecidas na etiqueta do próprio artigo.
- Objectos duros, tais como moedas, alfinetes, pregos, parafusos, pedras ou qualquer outro objecto consistente e afiado, podem provocar danos notáveis e não devem ser introduzidos na máquina.
- As roupas molhadas com produtos petrolíferos não devem ser lavadas na máquina. Se forem utilizados removedores de manchas voláteis para a limpeza das roupas, certifique-se de que estas substâncias foram removidas da roupa antes de a introduzir na máquina.
- Nunca tente reparar a máquina sozinho. As reparações efectuadas por pessoas inexperientes podem causar danos e problemas graves de funcionamento. Dirija-se ao Centro de Assistência Técnico autorizado mais próximo. Exija sempre a utilização de peças de substituição originais. di ricambio originali.

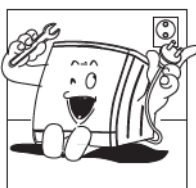

Para efectuar as operações de manutenção, isole a máquina das fontes de energia.

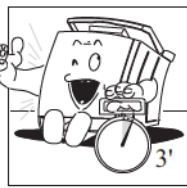

A máquina abre-se somente depois de passados três minutos do fim do ciclo ou depois de ter sido desligada.

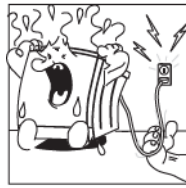

Não puxe o cabo de alimentação nem o aparelho para tirar a ficha da tomada de corrente eléctrica.

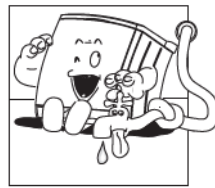

Depois do uso, é recomendável desligar a máquina da rede eléctrica de alimentação e fechar a torneira da água.



Não exponha o aparelho aos agentes atmosféricos.



Não introduza nem tire a ficha da tomada com as mãos molhadas.

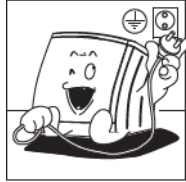

É indispensável ligar a máquina a uma instalação eléctrica munida de uma boa ligação à terra, conforme prescrito pela legislação.

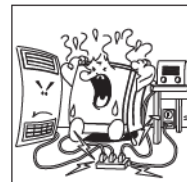

É recomendável não utilizar adaptadores, extensões ou tomadas múltiplas.

BEM-VINDO

Parabéns pela sua escolha

Pedimos que leia atentamente as informações fornecidas a seguir para que possa utilizar as múltiplas funções da sua máquina com simplicidade e segurança.

Use-a: serão muitas as satisfações que obterá.

DESCRIÇÃO DA MÁQUINA

A máquina de lavar roupa é um electrodoméstico estudado para a lavagem de qualquer tipo de tecido quando você o desejar.

A sua estrutura foi feita com painéis metálicos tratados e pintados para que as suas características estéticas possam permanecer inalteradas ao longo do tempo.

O motor e todas as partes móveis foram projectados e construídos para garantir o funcionamento mais silencioso possível.

O tambor de aço inoxidável é amplo e bem fixado para proporcionar uma melhor qualidade de lavagem e possibilitar uma maior duração das roupas.

O painel de comandos reúne a possibilidade de utilizar facilmente todas as lavagens desejadas.

A elevada estabilidade é fruto da constante investigação feita pelos nossos técnicos para encontrar os melhores equilíbrios das massas em movimento.

CARACTERÍSTICAS TÉCNICAS

Dimensões:	<i>largura 40 cm - altura 85 cm - profundidade 60 cm</i>
Pressão da água:	<i>0,5 N/cm² (mínima) - 10 N/cm² (máxima)</i>
Carga máx. por lavagem:	<i>5 kg - Algodão, linho - 5 kg - Sintéticos, delicados - 1 kg Lã</i>
Peso:	<i>cerca de 82 kg</i>
Potência absorvida:	<i>Ver a placa de características aplicada dentro da portinhola do filtro de água da máquina ou na sua parte traseira.</i>
Ligação eléctrica:	<i>Ver a placa de características aplicada dentro da portinhola do filtro de água da máquina ou na sua parte traseira.</i>

INSTALAÇÃO

Atenção:

A instalação da máquina deve ser feita por técnicos profissionalmente qualificados e de acordo com as instruções fornecidas pelo fabricante. Uma instalação errada pode causar danos a pessoas, animais ou objectos. A máquina pode ser instalada em qualquer lugar, desde que a temperatura ambiente não seja inferior a 3 °C e desde que os cabos ou mangueiras situados na parte traseira da máquina não fiquem entalados.

Desempacotamento:

- * Leve a máquina para perto do local de instalação e retire o invólucro exterior (Fig. 1). Se tiver qualquer dúvida acerca da integridade da máquina, não a utilize e dirija-se a técnicos profissionalmente qualificados.
- * Por motivos de transporte, o grupo oscilante da máquina é fixado por 4 espaçadores de plástico munidos de parafusos. Antes de ligar a máquina, desaperte os parafusos de fixação com uma chave adequada e retire-os juntamente com os espaçadores de plástico (Fig. 2). Guarde os parafusos e espaçadores para eventuais mudanças.

NOTA: se os espaçadores de plástico caírem dentro da máquina, abra o painel lateral desapertando os três parafusos de fixação indicados na figura 2, com a letra V, retire os espaçadores e volte a montar o painel.

* Levante a máquina e extraia a base inferior em esferovite (Fig. 3A).

* Incline a máquina e extraia as duas cantoneiras interiores de esferovite (se presentes) puxando as duas faixas de cartão E-F. Extraia primeiro a faixa E e, em seguida, a faixa F (Fig. 3B).

Instalação da máquina:

Leve a máquina com cuidado para perto dos pontos de ligação com as fontes de energia e água. SE PRESENTE, utilize a rodinha de movimentação para facilitar as deslocações. Para accionar a rodinha, mova a alavanca, situada em baixo à direita, para o lado oposto. Assim que tiver colocado a máquina no sítio definitivo, recoloque a alavanca na sua posição original (Fig. 4).

Para que funcione correctamente, a máquina deve ficar perfeitamente nivelada. O nivelamento pode ser feito mediante a regulação dos pés de apoio instalados na base da máquina (Fig. 5) (2 pés de apoio para as máquinas munidas de rodas traseiras; 4 para as máquinas sem as rodas). Assim que tiver obtido o nivelamento correcto, bloqueie a posição dos pés reguláveis apertando a porca na base da máquina com uma chave adequada.

Ligação eléctrica:

Verifique se o valor de tensão indicado nas características técnicas (presentes na placa dentro da portinhola do filtro) corresponde ao valor da instalação eléctrica da sua casa.

O contador, as válvulas limitadoras, a linha de alimentação e a ficha eléctrica foram dimensionadas para suportar a carga máxima solicitada e indicada na placa de características (Fig. 6).

Introduza a ficha na tomada de corrente verificando se esta última possui a ligação à terra (Fig. 7). Se a tomada da instalação eléctrica à qual será ligada a ficha da máquina não for adequada, faça com que seja substituída por técnicos profissionalmente qualificados. É recomendável não utilizar adaptadores, extensões e tomadas múltiplas.

Ligação à rede hídrica:

Deixe sair uma boa quantidade de água pela torneira (principalmente para as instalações hídricas novas ou que ficaram inutilizadas por muito tempo) até que a água saia límpida e sem impurezas. Ligue a mangueira de entrada da água na torneira intercalando a guarnição do filtro fornecida com a máquina e aperte com as mãos (Fig. 8).

Verifique se a outra ponta desta mangueira está bem apertada na entrada da máquina (Fig. 9). Coloque a mangueira de descarga a uma altura mínima de 60 cm do chão e máxima de 90 cm (Fig. 10).

NOTA: não ligue a mangueira de descarga hermeticamente na máquina para evitar os efeitos de sifão. Se a instalação hidráulica não possuir uma descarga, coloque a mangueira de descarga, com o suporte fornecido, no bordo do lavatório e fixe-a à torneira (Fig. 11).

Lembrando-se de que as mangueiras não devem ficar entaladas, encoste a máquina na parede.

REMOÇÃO DAS MANCHAS

Existem manchas que não podem ser removidas com a lavagem em máquinas. A seguir, descrevemos como fazer o tratamento prévio do tecido antes da sua introdução na máquina, a fim de evitar um resultado insatisfatório da lavagem e a formação de nós.

- **Cera:** raspar a cera com uma lâmina não afiada para remover a maior quantidade possível. Em seguida, passar a ferro intercalando uma folha de papel de seda entre o ferro e a roupa manchada.
- **Tinta de canetas esferográficas e hidrográficas:** tamponar com um pano macio embebido em álcool 90° incolor. Cuidado para não alargar a mancha.
- **Humidade e mofo:** verificar se as cores não desbotam fazendo um teste numa parte não visível da roupa. Se o resultado for positivo, efectuar uma lavagem com alvejante colocando-o no compartimento correspondente existente na gaveta da máquina (ver a tabela dos programas). Caso contrário, molhar abundantemente a roupa em água oxigenada a 10 volumes e deixar em repouso durante 10 ou 15 minutos.
- **Ferro de passar:** se o tecido estiver ligeiramente esfumado, seguir as instruções fornecidas para "humidade e mofo".
- **Ferrugem:** utilizar um produto antiferrugem seguindo atentamente os conselhos do fabricante.
- **Goma de mascar:** diluir com acetona e remover com um pano limpo.
- **Tinta:** não deixar os depósitos de tinta secarem. Tratá-los de imediato com o solvente indicado na embalagem da tinta (água, aguarrás, tricloroetileno), ensabonar e passar por água.
- **Baton:** tamponar com éter se o tecido for de lã ou algodão ou com tricloroetileno se a roupa for de seda.
- **Esmalte de unhas:** apoiar o lado manchado da roupa sobre uma folha de papel absorvente e em seguida molhar o avesso da roupa com acetona, mudando frequentemente a folha de papel absorvente que estiver por baixo da mancha. Proceder deste modo até eliminar a mancha completamente.
- **Mancha ferrosa:** aplicar sumo de limão até à eliminação ou forte atenuação da mancha.
- **Borra ou alcatrão:** aplicar um pouco de manteiga fresca na mancha, deixar em repouso e, em seguida, tamponar com aguarrás.
- **Vegetais:** ensaboar delicadamente e tratar com alvejante diluído.
Para as roupas de lã, o álcool 90° pode dar bons resultados.

SÍMBOLOS NAS ROUPAS

Antes de introduzir os tecidos na máquina e seleccionar o programa mais adequado, observe as etiquetas aplicadas nas roupas.



A tabela reproduzida a seguir pode ser-lhe de grande ajuda.

	Tecido resistente		Tecido delicado		Lavar até 95 °C		Lavar até 60 °C		Lavar até 40 °C		Lavar até 30 °C		Lavar a mão		Não lavar com água		Tratar com alvejante em água fria		Não usar alvejante		Passar até 200 °C máx.		Passar até 150 °C máx.		Passar até 100 °C máx.		Não passar		Lavar a seco com solvente		Não lavar a seco		Lavar a seco somente com: percloro, gasolina, álcool puro, R 111 e R 113		Lavar a seco somente com: gasolina, álcool puro e R 113		Secar com a roupa estendida		Secar com a roupa pendurada		Secar em cabide		Secar em máquina de secar roupas a temperatura normal		Secar em máquina de secar roupas a temperatura reduzida		Não secar em máquina de secar roupas
--	-------------------	--	-----------------	--	-----------------	--	-----------------	--	-----------------	--	-----------------	--	-------------	--	--------------------	--	-----------------------------------	--	--------------------	--	------------------------	--	------------------------	--	------------------------	--	------------	--	---------------------------	--	------------------	--	--------------------------------------------------------------------------	--	---------------------------------------------------------	--	-----------------------------	--	-----------------------------	--	-----------------	--	-------------------------------------------------------	--	---------------------------------------------------------	--	--------------------------------------

INSTRUÇÕES PARA A UTILIZAÇÃO DA MÁQUINA

Atenção: faça uma primeira lavagem sem introduzir nenhuma roupa na máquina para verificar o seu funcionamento. Esta operação também serve para limpar o tambor.

Em todas as lavagens, verifique se:

- as ligações hidráulicas estão correctas, se a torneira está aberta e se a mangueira de descarga está colocada na posição correcta (ver instruções para a instalação, Figs. 10-11).
- Verifique se o botão de selecção dos programas (P) está na posição desligada (STOP).
- Com as mãos secas, introduza a ficha na tomada de corrente (Fig. 7).
- Separe as roupas a lavar de acordo com o tipo de tecido (ver o símbolo nas etiquetas das roupas).
- Verifique se não há objectos nos bolsos das roupas a lavar, visto que estes poderiam causar danos nas roupas, na máquina ou no filtro.
- Levante a tampa superior (Fig. 13).
- Para ter acesso ao tambor, levante a tampa da cuba puxando-a pela pega (apenas para as máquinas com duas portas) (Fig. 14).
- Para abrir a porta do tambor, carregue no botão vermelho para o libertá-lo enquanto segura ambas as portinholas com uma mão (Fig. 15).
- Introduza as roupas na máquina. Para obter um melhor equilíbrio da carga durante a centrifugação, lave, possivelmente juntas, roupas com dimensões diferentes mas feitas com o mesmo tipo de tecido. Uma distribuição incorrecta da carga pode desequilibrar a máquina durante a centrifugação.
Feche a porta do tambor verificando se está bem travada. Feche também a tampa da cuba (se prevista) e carregue o detergente seguindo estas instruções:
- *O detergente para a eventual pré-lavagem deve ser colocado no compartimento marcado com o símbolo "I";
- *o detergente para a lavagem deve ser colocado no compartimento marcado com o símbolo "II";
- *o eventual amaciante ou aditivo perfumante deve ser colocado no compartimento marcado com o símbolo ;
- *o eventual alvejante deve ser colocado no compartimento marcado com o símbolo  (Fig. 16).

Nota: se quiser usar detergente líquido para a lavagem (recomendado para os programas sem pré-lavagem), coloque o respectivo recipiente, geralmente fornecido com a embalagem do detergente, no compartimento marcado com o símbolo "II".

Lembre-se de tirar o recipiente do detergente líquido quando usar detergentes em pó. Durante a colocação do detergente e outros produtos, é importante que cada produto seja colocado no compartimento correspondente e que não vaze.

Se o detergente entrar no compartimento do amaciante, haverá a formação de espuma durante a enxaguadura e os tecidos podem ficar manchados de branco. Vice-versa, se o amaciante entrar no compartimento do detergente, a eficácia deste último ficará reduzida durante a lavagem.

ATENÇÃO:

Escolha um detergente com pouca formação de espuma, específico para a lavagem em máquinas. Dose sempre a quantidade correcta de detergente seguindo as instruções fornecidas pelo fabricante e indicadas na embalagem do produto:

- uma quantidade excessiva pode provocar a formação de muita espuma e reduzir a eficiência da sua máquina
- uma quantidade insuficiente pode dar resultados de lavagem insatisfatórios
- Feche a porta superior, seleccione o programa mais adequado e a temperatura correcta seguindo as instruções da tabela de programas.

ESCOLHA DO PROGRAMA E SELECÇÃO DAS FUNÇÕES

ESCOLHA DAS FUNÇÕES:

- BOTÃO DE DESACTIVAÇÃO DA CENTRIFUGAÇÃO: se a tecla de desactivação for premida, a máquina termina o ciclo de lavagem sem centrifugar (Fig. 17).
- BOTÃO DE MEIA CARGA: se a quantidade de roupas a lavar for igual ou inferior a 2,5 kg, prima o botão de meia carga (Fig.18). Premindo este botão, reduzimos a quantidade de água utilizada para a lavagem.
- BOTÃO RETENÇÃO DE EXAGUAMENTO: Corregua no botão indicado. A maquina termina o programa sem despejar (Programas delicados) (Fig. 19).
- BOTÃO DE SELECÇÃO DA VELOCIDADE DE CENTRIFUGAÇÃO: este botão serve para escolher entre a velocidade de centrifugação alta (800 rotações por minuto) e baixa (550 rotações por minuto) em função do tipo de carga (Fig. 20). Esta função só é válida para os programas enérgicos porque, nos delicados e no programa específico para a lã, a máquina selecciona automaticamente a velocidade baixa de centrifugação (550 rotações por minuto).

COMO LIGAR A MÁQUINA:

- 1) Fixe o programa desejado com os botões do Termóstato regulável (T) (Fig. 21) e de selecção dos Programas (P) (Fig. 22) .

Atenção! Não rode o botão dos programas (P) no sentido inverso ao dos ponteiros do relógio (Fig. 22).

- 2) Para ligar a máquina, puxe o botão dos programas (P) (Fig. 22). Acende uma lâmpada piloto. Se ultrapassar acidentalmente a posição desejada, interrompa o programa premindo o botão de selecção dos programas (P) (Fig. 22). Rode o mesmo botão dos programas no sentido horário até regressar à posição desejada. Repita a operação nº 2.

É sempre possível, mesmo se não aconselhável, adicionar roupas que foram esquecidas durante a lavagem principal. Neste caso, siga estas instruções:

prima o botão dos programas (P) (Fig. 22). Aguarde cerca de 3 minutos para permitir o desbloqueio do dispositivo de segurança. Abra a tampa superior, abra a porta do tambor premindo o pequeno botão vermelho e adicione as roupas que foram esquecidas. Feche a porta do tambor (verificando se está bem travada) e a tampa superior. Para ligar a máquina, repita a operação nº 2.

- 3) No final do programa de lavagem, a máquina pára automaticamente numa das referências de paragem (STOP) do botão dos programas (P).

- Prima o botão dos programas (Fig. 22).
- Aguarde cerca de 3 minutos para permitir o desbloqueio da porta superior.
- Abra a porta superior e a porta do tambor, premindo o pequeno botão vermelho. Retire as roupas da máquina.

Nota: após a lavagem e com as mãos secas, é recomendável desligar a máquina da rede de alimentação eléctrica (Fig. 7) e fechar a torneira da água (Fig. 24).

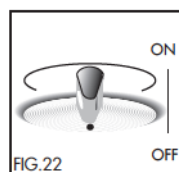
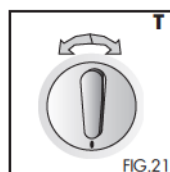
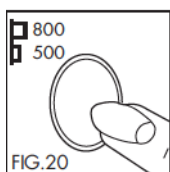
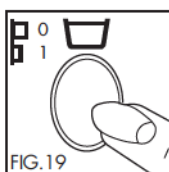
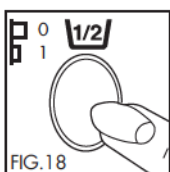
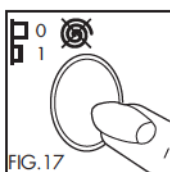

PROGRAMAS ENÉRGICOS PARA TECIDOS EM ALGODÃO

Botão (P)*	Botão (T)*	Programas	Símbolos etiqueta	Compartimentos detergente	Exemplos e grau de sujidade	Quantidade kg	Descrição do programa	Uso dos botões suplementares			
1	máx 90° mín 30° **	Biológico			Para os tecidos resistentes muito sujos com nós de natureza orgânica.	Até 5	Pré-lavagem, lavagem, enxaguaduras, amaciante, descarga e centrifugação	A facultativo	A facultativo	—	A facultativo
2	máx 90° mín 30° **	Roupa normalmente suja			Lençóis, toalhas de turco, camisas, roupa de mesa em tecidos resistentes normalmente suja	Até 5	Lavagem, enxaguaduras, amaciante, descarga e centrifugação final	A facultativo	A facultativo	—	A facultativo
3	—	Enxaguaduras intensivas			Para enxaguar ou dar nova vida às roupas em tecidos resistentes	Até 5	Enxaguaduras, amaciante, descarga e centrifugação final	A facultativo	—	—	A facultativo
4	—	Amido, perfume, amaciante			Para amaciar, engomar ou perfumar roupas em tecidos resistentes	Até 5	Amaciante, descarga e centrifugação final	A facultativo	—	—	A facultativo
5	—	Centrifugação enérgica			Centrifugação	Até 5	Centrifugação final	A facultativo	—	—	A facultativo

PROGRAMAS DELICADOS PARA TECIDOS SINTÉTICOS EM LÃ

Botão (P)*	Botão (T)**	Programas	Símbolos etiqueta	Compartimentos detergente	Exemplos e grau de sujidade	Quantidade kg	Descrição do programa	Uso dos botões suplementares			
6	máx 60° mín 30° **	Pré-lavagem delicada			Tecidos sintéticos muito sujos com todos os tipos de mancha	Máximo 2,5	Pré-lavagem, lavagem, enxaguaduras, amaciante, descarga e centrifugação	A facultativo	—	A facultativo	500
7	máx 60° mín 30° **	Sintéticos			Para tecidos sintéticos brancos e de cor normalmente sujos	Máximo 2,5	Lavagem, enxaguaduras, amaciante, descarga e centrifugação final	A facultativo	—	A facultativo	500
8	—	Enxaguaduras			Para enxaguar ou dar nova vida às roupas em tecidos sintéticos	Máximo 2,5	Enxaguaduras, amaciante, descarga e centrifugação final	A facultativo	—	A facultativo	500
9	—	Amido, perfume, amaciante			Para amaciar, engomar ou perfumar as roupas em tecidos sintéticos	Máximo 2,5	Amaciante, descarga e centrifugação final	A facultativo	—	A facultativo	500
10	—	Centrifugação final delicada			Centrifugação delicada	Máximo 2,5	Centrifugação final	—	—	A facultativo	500

PROGRAMAS DELICADOS PARA TECIDOS SINTÉTICOS EM LÃ

Botão (P)*	Botão (T)**	Programas	Símbolos etiqueta	Compartimentos detergente	Exemplos e grau de sujidade	Quantidade kg	Descrição do programa	Uso dos botões suplementares			
11	—	Lã virgem			Lã adequada para a lavagem em máquina	Máximo 1	Lavagem com água abundante, enxaguaduras, amaciante, descarga e centrifugação final	A facultativo	—	A facultativo	500
12	—	Centrifugação final delicada			Centrifugação delicada	Máximo 1	Centrifugação final	—	—	—	500

* Posições do botão de selecção dos programas

** Posição do botão do termostato

MANUTENÇÃO

INTRODUÇÃO

A nossa máquina de lavar não precisa de muitas operações de manutenção especiais porque foi projectada para ter uma longa durabilidade. Não obstante, aconselha-se a adoptar algumas precauções. Para efectuar as operações indicadas a seguir, certifique-se de que a corrente eléctrica esteja desligada (Fig. 7) e de que a torneira da água esteja fechada (Fig. 12).

COMO LIMPAR A MÁQUINA

Limpe o móvel exterior com um pano húmido. Não use produtos abrasivos.

No final da lavagem, deixe a tampa aberta durante alguns minutos para deixar as peças em borracha secarem. Limpe periodicamente os resí duos de detergente que se formam nos compartimentos com uma esponja húmida. Retire os sifões dos compartimentos e lave-os sob água a correr.

PORTA DE INSPECÇÃO

É possível recuperar os objectos que tenham caído do acidentalmente entre a cuba e o tambor. Para isto, extraia a peça de plástico situada no lado oposto do sistema de abertura do tambor (ver a Fig. 25).

SI LA MAQUINA NO FUNCIONA

Antes de consultar el servicio de asistencia técnica, controle que las operaciones siguientes hayan sido efectuadas por completo; ahorrará tiempo y dinero.

No funciona (con la luz indicadora apagada)

Controle que:

- 1) No haya fallado la corriente eléctrica.
- 2) El enchufe esté correctamente conectado en la toma de corriente.
- 3) La perilla de programación (P) esté tirada o el pulsador de marcha y parada (si existe), esté presionado.
- 4) Que el portillo superior esté cerrado.
- 5) Consulte al Técnico.

No funciona (con la luz indicadora encendida)

Controle que:

- 1) La perilla de programación (P) esté en el programa seleccionado.
- 2) Ver el problema que se describe a continuación "no carga agua".

No carga agua

Controle que:

- 1) Haya agua en la instalación hidráulica
- 2) Que el grifo esté abierto
- 3) Que no hayan pliegues en el tubo hidráulico.
- 4) Con la corriente desconectada, limpie el pequeño filtro de entrada, que se encuentra entre el grifo y el tubo de carga del agua.
- 5) Consulte al Técnico.

Carga y descarga agua continuamente

Controle que:

- 1) Que el tubo de descarga se encuentre a la altura correcta (60-90 cm).
- 2) La salida del tubo de descarga no esté dentro del agua.
- 3) Consulte al Técnico.

No descarga y no centrifuga

Controle que:

- 1) El tubo de descarga esté correctamente ubicado.
- 2) No hayan pliegues en los tubos de descarga.
- 3) Las dosis de detergente no sean excesivas.
- 4) La cubeta del detergente no esté incrustada.
- 5) El detergente sea el que corresponde para lavar en lavadora.

El portillo superior no se abre.

- 1) Esperar 3 minutos después de terminado el programa.

Vibra o es ruidosa

Controle que:

- 1) La lencería de casa (sábanas, manteles, etc.) esté extendida y no doblada.
- 2) La lavadora esté correctamente apoyada sobre sus patas.
- 3) Los cuatro tornillos y los separadores del embalaje hayan sido quitados.

No carga agua

Controle que:

Hay demasiada espuma

Controle que:

- 1) No haya usado demasiado detergente u un tipo de detergente no adecuado.

La lencería no está muy centrifugada

Controle si:

- 1) La lencería estaba distribuida uniformemente en el cesto.
- 2) Ha elegido la velocidad de centrifuga correcta.

La máquina de detiene durante el lavado

Controle que:

- 1) No haya una interrupción de corriente

Residuos de detergente en las cubetas

Controle que:

- 1) El grifo esté bien abierto
- 2) El pequeño filtro de entrada, que se encuentra entre el grifo y el tubo de carga del agua esté limpio.

La lencería no está limpia luego del lavado

Controle que:

- 1) No se haya sobrecargado el cesto.
- 2) Se haya utilizado una cantidad correcta de detergente.
- 3) Se haya elegido el programa de lavado adecuado.

La lencería se ha desteñido o se ha encogido

Controle si:

- 1) Se ha elegido un programa correcto
- 2) Se ha elegido la temperatura correcta

Haga la prueba de poner en marcha la máquina nuevamente para ver si el inconveniente se ha resuelto. Si el problema se repite llame al Servicio de Asistencia citando:

- 1) El tipo de avería
- 2) El modelo
- 3) El número de matrícula que se encuentra en la placa ubicada en el interior del portillo del filtro (Fig. 26).

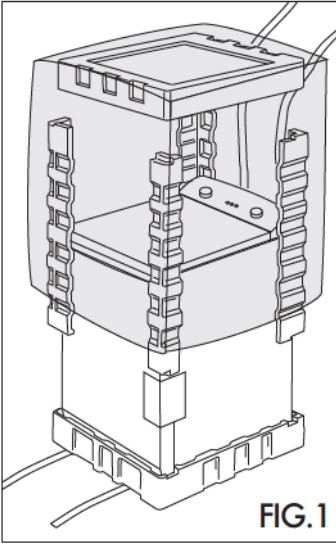

FIG.1

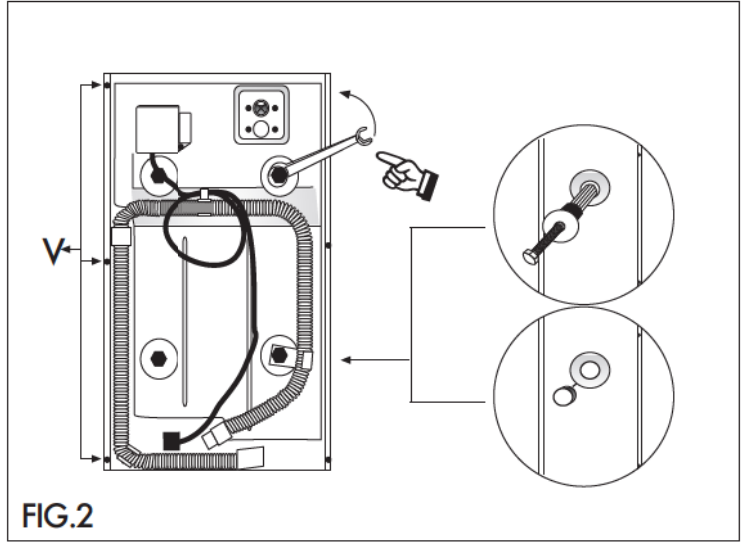

FIG.2

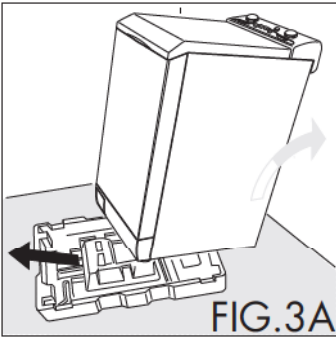

FIG.3A

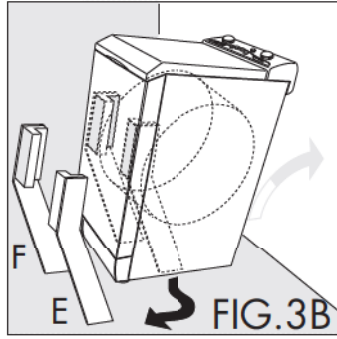

FIG.3B

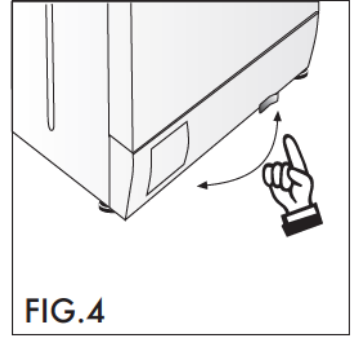

FIG.4

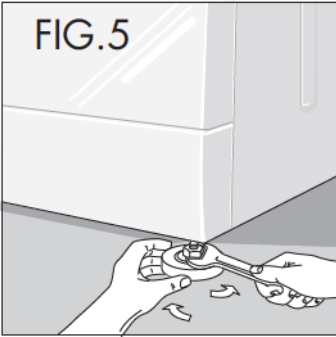

FIG.5

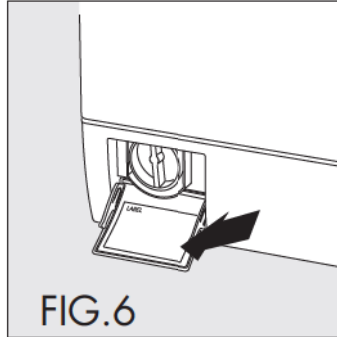

FIG.6

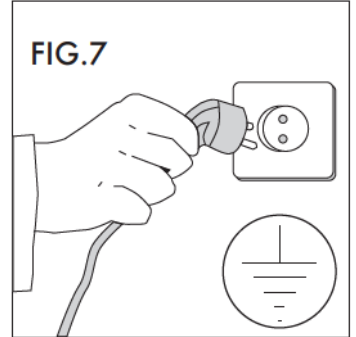

FIG.7

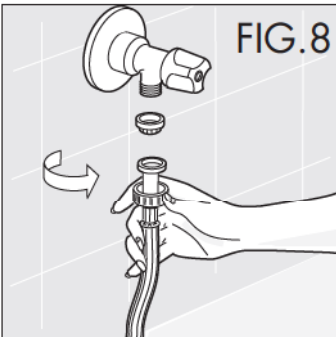

FIG.8

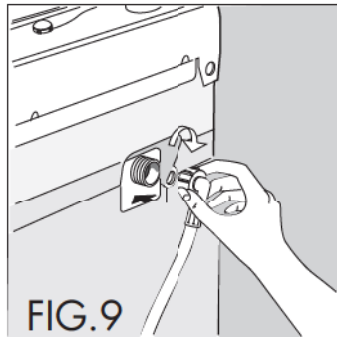

FIG.9

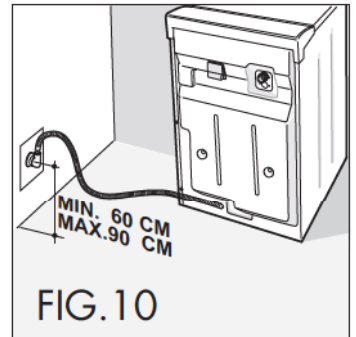
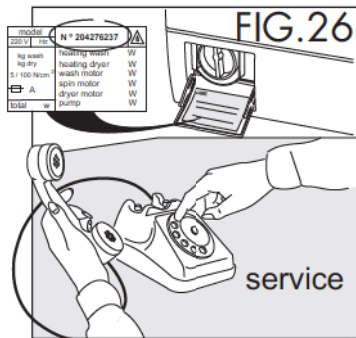
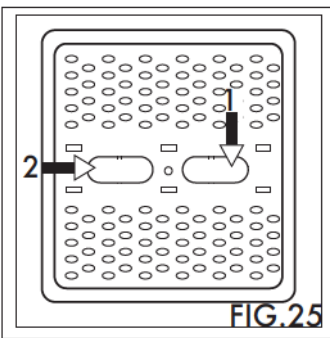
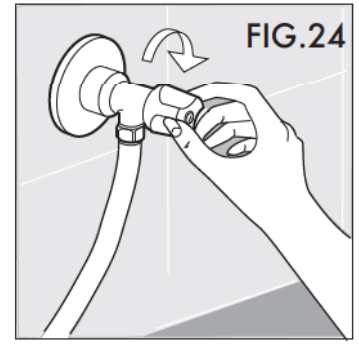
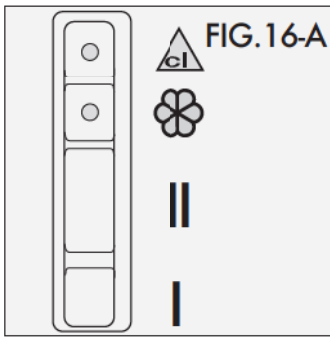
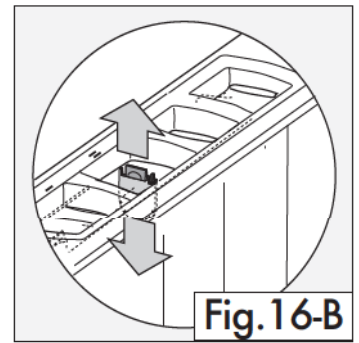
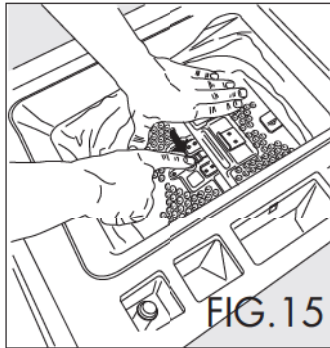
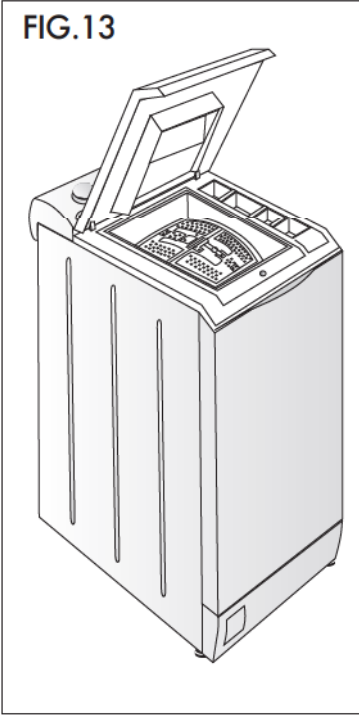
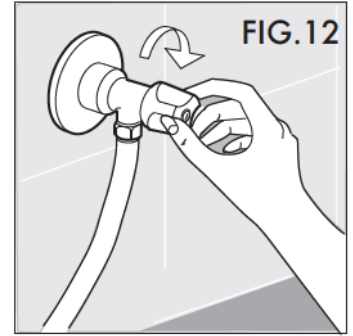
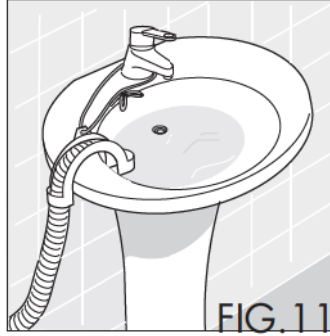
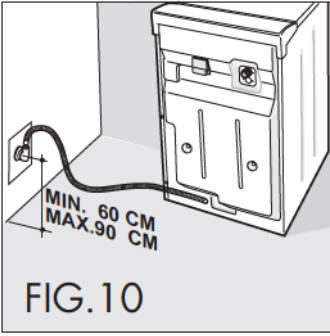

FIG.10



E D F UK P